

KHOA HỌC PHƯƠNG ĐÔNG
THUẬT PHONG THỦY TRUNG HOA CỔ ĐẠI



TRẠCH VẬN

TÂN ÁN

HIỆU
ĐỒ
HUYỀN
CƠ
CỦA
TẠO
HÓA



LÀM
SÁNG
TỎ
VĂN
HÓA
CỔ
TRUNG
HOA



THẨM TRÚC NHƯNG
và CÁC TÁC GIẢ

KHOA HỌC ĐÔNG PHƯƠNG

TRẠCH VẬN TÂN ÁN

Sachvui.Com
Biên dịch : **LÊ VIỆT ANH**

Tập THƯỢNG

Phongthuythanglong.vn

NHÀ XUẤT BẢN VĂN HÓA VÀ THÔNG TIN
1997

Sachvui.Com

Biên dịch từ

TRẠCH VÂN TÂN ÁN

Quảng Tây Dân tộc xuất bản xã
xuất bản tháng 3/1994

闡明中華古學
參透造化玄機

俞慶恩敬題



策 群 著作
沈 颺 氏 鑒 定

懋 悔 學 人 校 閱

東方之科學
宅運新案

此書不惟題



科學益人貫通中外
眼前脚下盡是化工

穆湘玥敬題



國學精華
心生意要

省菴題



希望多方面成功
減少一切人苦痛

戊辰八月
一豐子愷書



Sachimi.Com

末劫利生之方便
東方文化之精華

唐大圓題



與群眾打開萬全門
為東方大演科學化

受業弟子 吳海容敬題



Sơ lược nội dung

“Khoa học Đông phương - Trạch vận tân án” do các nhà địa lý phong thủy cận đại trước tác, thuật lại rõ ràng lý luận và phương pháp của khoa địa lý phong thủy Trung Quốc, kể lại những ví dụ thành công và thất bại. Nó được người đời gọi tên là **“Kinh Dịch sống”**, là kho báu lưu lại nhân gian. Mấy chục năm nay người ta chỉ nghe danh mà ít được thấy.

Bộ sách này lấy bản in đầu tiên của nhà sách Hải Thượng Tứ Vô Trai, năm 1927, làm bản gốc, đã mời nhiều chuyên gia, học giả danh tiếng tiến hành chỉnh lý, loại bỏ cái thô, chất lọc cái tinh, nên bộ sách này không những giữ lại nguyên bản, mà còn bình luận, chú giải, giản lược các ví dụ trong nguyên bản, duyệt lại toàn bộ nguyên bản. Độc giả có thể căn cứ vào thứ tự Tứ Bạch phi tinh luân chuyển theo năm tháng, đối chiếu với Cửu tinh lưu chuyển từng năm từng tháng theo địa chi, mà biết sẽ gặp họa phúc như thế nào, từ đó giảm bớt thiệt hại, né tránh bất hạnh, tăng độ an toàn.

Ngoài ra, để đáp ứng nhu cầu của những độc giả sơ bộ tìm hiểu khoa địa lý phong thủy muốn lĩnh hội và nắm vững các ví dụ, trong sách còn in thêm phần kiến thức cơ sở Huyền Không học có liên quan, đó là **“Huyền Không tập yếu”**.

Bộ sách chứa đựng những ví dụ toàn diện, bình luận tinh tế, phân tích có lý, diễn giải dễ hiểu, thích hợp cho các chuyên gia, học giả và đông đảo những người thích đọc sách, là loại sách công cụ mà hết thảy những ai nghiên cứu địa lý phong thủy muốn có trong tay.

Lời nói đầu

(của nguyên bản)

Trần thế xưa nay, biết đâu là quá khứ, biết đâu là tương lai. Nếu nói về sự luân phiên thời gian trước sau, quá khứ nào cũng có chỗ trong hiện tại, tương lai nào cũng đều có quá trình hiện tại. Quá khứ vị lai đều là quá khứ. Vị lai trong chớp mắt đã thành hiện tại, vị lai chẳng phải vị lai. Hiện tại trong chớp mắt đã thành quá khứ, hiện tại chẳng phải hiện tại, cả hiện tại lẫn vị lai đều là quá khứ. Hiện tại chẳng đứng yên, hiện tại chỉ là sát-na tạm dừng trong quá trình luân chuyển, khi quá khứ chưa dứt hẳn, quá khứ hiện tại đều là vị lai. Hiểu được thời gian chuyển hóa liên tục thì sau đó có thể nghiên cứu Thiên diễn học Đông phương. Thiên diễn học Đông phương có thể nói là một trong những môn học về quốc túy Trung Hoa, ngày càng mới mẻ, như một thứ Kinh Dịch sống. Mọi việc tử - sinh, thường - biến tuy thiên biến vạn hóa, song vẫn có trình tự nhất định và có quỹ đạo để theo. Bất luận theo chiều dọc đến ngàn năm, theo chiều ngang suốt sáu châu, con người hiền hay ngu, sự việc thành hay bại, vô hình chung đều có giới hạn khó tránh, có thể diễn giải thành phương thức khoa học phổ biến cho mọi người cùng biết để đón nhận thuận lợi, mở mang bách nghiệp, diệt trừ đau khổ. Ứng dụng của nó thật vô cùng, những điều cốt yếu quá ư đơn giản, số của nó có chín, sắc của nó có bảy, hành động của nó phân ra thuận nghịch, thực hiện theo nó có thể đoạt quyền sinh sát. Phần lớn không cần nói mà vẫn tin, không ra lệnh vẫn làm, không giận dữ vẫn có thần uy.

Toàn bộ bộ Kinh Dịch sống này có được là nhờ sự giác ngộ, không phải nhờ chữ nghĩa. Khi đã giác ngộ, sẽ hiểu được sự huyền bí của nó, từ đó có thể biết hết thâm diệu có hình, có tướng, có thể nghe, thấy, ngửi, nếm, động chạm. Ngay cả những thứ tưởng là không thực, như trong chân không, chẳng thấy hình, chẳng thấy sắc, song vẫn có thực tướng ở mọi lúc mọi nơi, thi hành quyền sinh sát của nó một cách độc lập. Đay rồi vơi, thái rồi bĩ, tuyệt rồi sinh, bác rồi phục, cứ thế tuần hoàn, thay thế lẫn nhau. Người mê tín cho đó thuộc quyền tối cao của tạo hóa, bậc thức giả biết đó là lực chuyển biến của chính mình. Kẻ cố chấp luôn gặp nguy hiểm, người giỏi ứng biến theo chữ “thời” thì không gì không có lợi.

Muốn giải quyết những mâu thuẫn và bổ khuyết mọi thiếu sót xưa nay trên đời, không thể dùng khoa học Tây phương, mà phải trở về với khoa Thiên điển học Đông phương, bởi khoa này luôn luôn mới mẻ, đã xác định rõ con đường tiến tới từ nay về sau, giải trừ mọi nguy tai của hiện tại, vị lai, nhằm hướng tới vận may cho cả thế gian. Trên tinh thần đó, chúng tôi biên soạn "*Trạch vận tân án*", diễn dịch và khái quát căn nguyên mọi biến hóa cõi nhân gian.

*Ngày 16 tháng Mười Một
năm Dân quốc thứ mười sáu
Tuyết Hành cẩn chí
tại Hải Thượng Từ Vô Trai*

Sachvui.Com

LƯƠNG THIÊN XÍCH TÂN CA

(Lương Thiên xích là chỉ Thất sắc,
Cửu khí trong đại số Lạc Thư)

Thùy đặc lương thiên xích nhất chi,
Bộ lương trung ngoại cổ kim thi.
Từ sinh đặc thất tùy thám sách,
Quá hiện vị lai liễu liễu tri.
Tứ thiên dư niên xuất thế cửu,
Tế nhân tăng hữu kỷ danh sư ?
Nhất triều khám phá cá trung diệu,
Tuết nguyệt lưu tình tịnh nhật thời.
Bả bính đặc ư lai khứ khẩu,
Hóa cơ tiến thoái biện hào ti.
Các gia các hữu nhất thiên địa,
Vô đó vô khi vô phi nghị.
Tạo vật ám trung hành chế hạn,
Thập niên dĩ nội kỷ giai tư.
Thí khán thử học thông hành biến,
Bác ái hòa bình khởi phá tư.

Dịch nghĩa :

Ai nắm được Lương Thiên xích,
Sẽ có thể đo lường mọi thứ cổ kim, trong và ngoài.
Tìm hiểu việc sống chết và được mất,
Nắm rõ quá khứ, hiện tại, tương lai.
Hơn bốn ngàn năm trở lại đây,
Đã mấy danh sư từng cứu giúp người ?
Một hôm khám phá sự huyền diệu,
Liên quan đến sự lưu chuyển năm tháng ngày giờ.
Lấy đó làm căn cứ đoán định chính xác,
Sự tiến thoái của tạo hóa.
Mỗi người mỗi nhà có trời đất riêng,
Không hề có chuyện khi dễ đổ kỵ.
Tạo hóa vẫn ngầm tiến hành hạn chế,
Trong vòng mười năm được mấy lúc tốt đẹp.
Thử đem vận dụng môn học này,
Vun đắp hòa bình bác ái cho mọi người.

Giải thích 81 bộ vị Lường Thiên xích

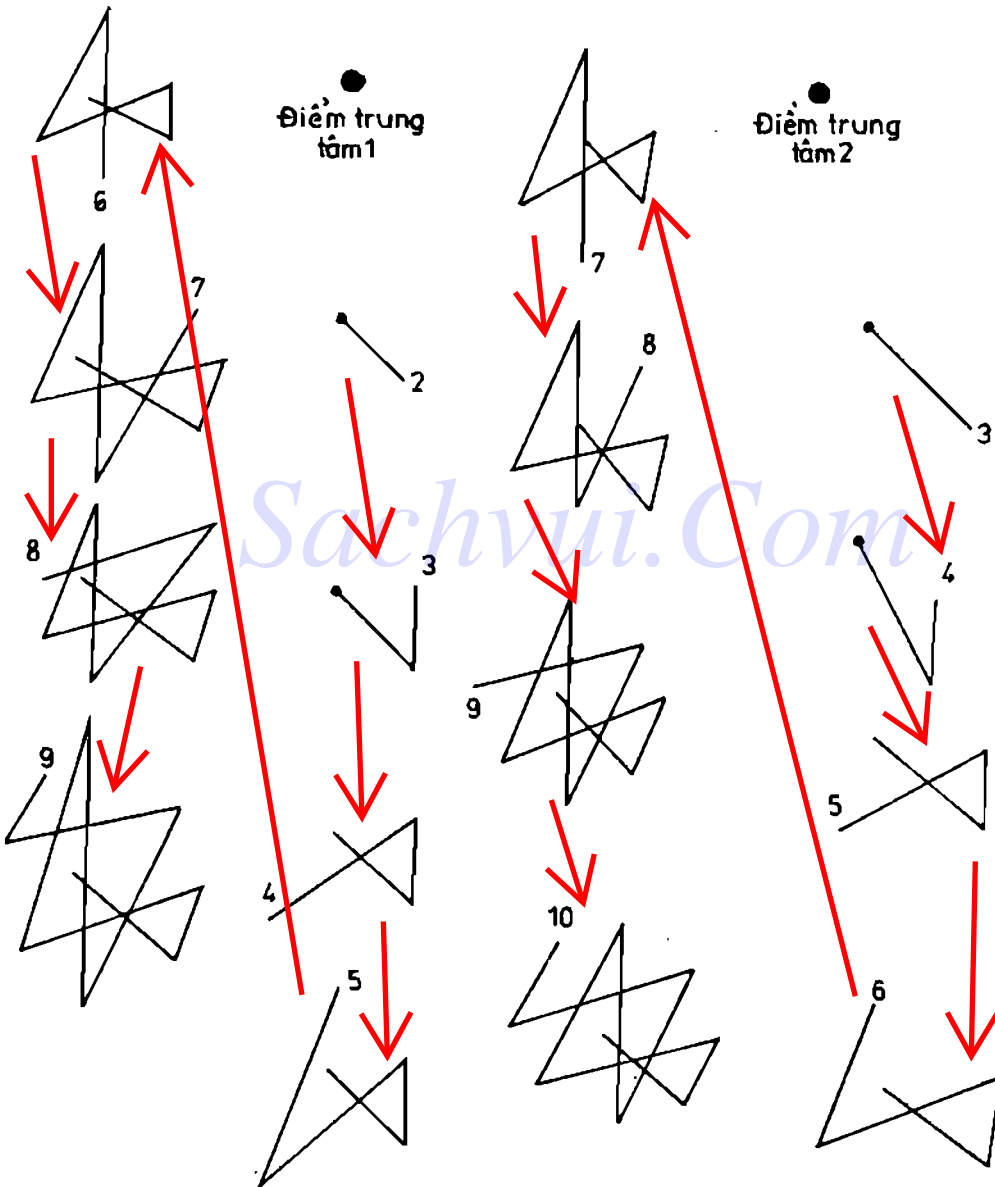

Động cơ vận 1 Thượng nguyên
(Hình 1)

Động cơ vận 2 Thượng nguyên
(Hình 2)

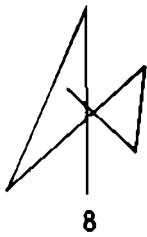

Điểm trung tâm 3

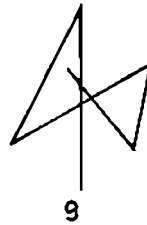

Điểm trung tâm 4

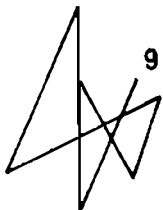

Sachvui.Com

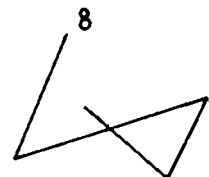
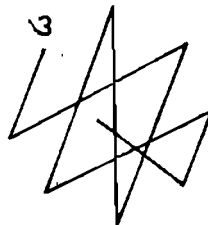
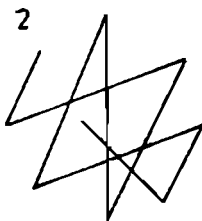
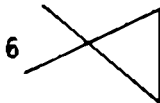
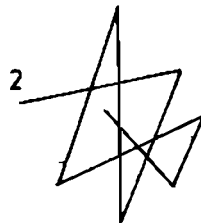
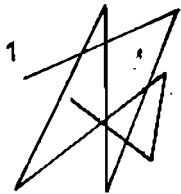

Động cơ vận 3 Thượng nguyên (Hình 3)

Động cơ vận 4 Trung nguyên (Hình 4)

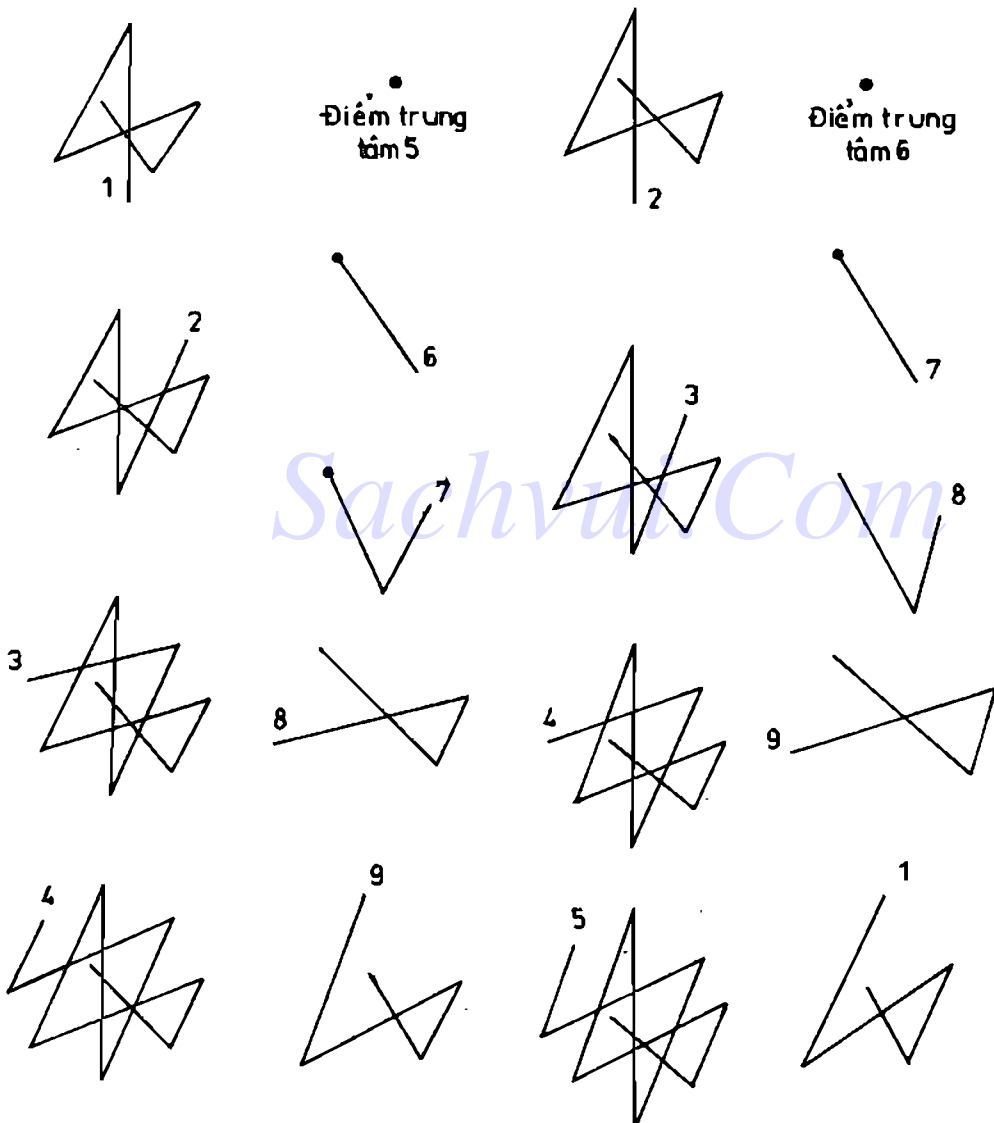

Động cơ vận 5 Trung nguyên
(Hình 5)

Động cơ vận 6 Trung nguyên
(Hình 6)

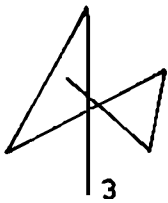

Điểm trung tâm 7

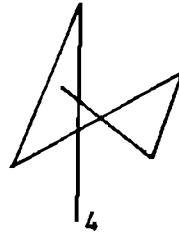

Điểm trung tâm 8

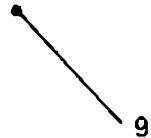
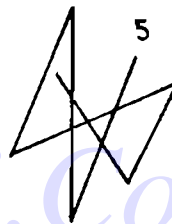
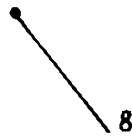
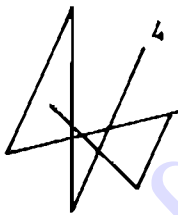

Sachvui.Com

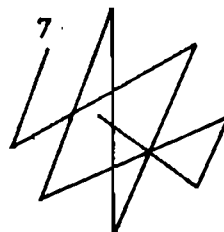
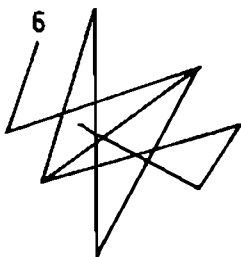
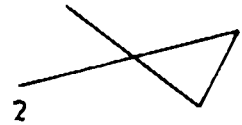
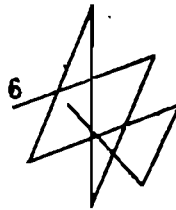
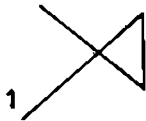
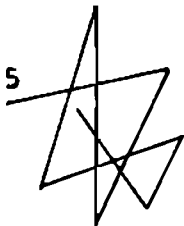

Động cơ vận 7 Hạ nguyên (Hình 7)

Động cơ vận 8 Hạ nguyên (Hình 8)

Thuyết minh

Đây là khí vô hình, mắt không thể thấy, tay chẳng sờ được, nhưng có thời vận dễ an, có đường lối dễ theo, có định số để xét, có thành bại, sinh diệt, vui sướng, lo buồn, có thể chứng thực qua muôn vạn biến đổi của mọi người, trở thành khoa học của Đông phương đoán số mệnh đầy huyền bí chẳng ai có thể xóa bỏ.

Các đồ hình trên là giải thích 81 bộ vị trong phép Lương thiên xích, gọi là Thiên Căn. Một khi Thiên Căn tiến vào Nguyệt Quật, sẽ theo quỹ đạo quang tuyến tam giác mà phóng đi thuận nghịch, sẽ thấy rõ hết thấy mọi chuyện nhân sự từ xưa đến nay, ở Trung Quốc cũng như ở các nước khác.

Nguyệt Quật là Trung tâm điểm, Thiên Căn là tên gọi cặp song tinh tìm thấy từ chín động cơ nói trên.

Toàn bộ các ví dụ trong bộ sách đều thể hiện mối quan hệ này, người đã biết nhìn vào sẽ hiểu ngay, người chưa biết hãy nhìn các sơ đồ theo chiều thuận cũng sẽ hiểu. Căn cứ vào việc phân tích 81 bộ vị Lương thiên xích, sẽ thấy rõ căn nguyên gây ra sự biến đổi của mọi chuyện.

Để tiện dùng, phía dưới sẽ nói rõ.

Bước thứ nhất, là trung tâm điểm của các công ty, cửa hiệu, cơ quan... Lấy bộ phận quan trọng nhất ở đó làm chủ đạo, cũng chính tại miếng đất đó. Hoặc có thể vận dụng chủ quan. Bước thứ hai là phương tây bắc của ta. Bước thứ ba là phương chính tây. Bước thứ

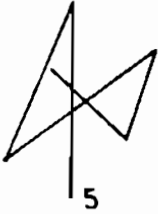

•
Điểm trung tâm 9

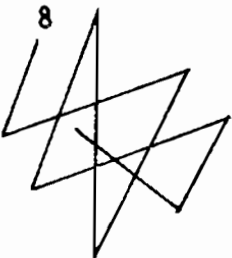
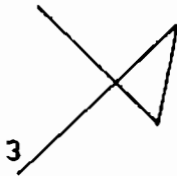
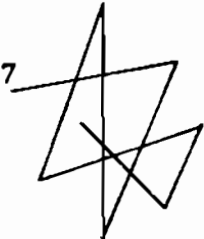
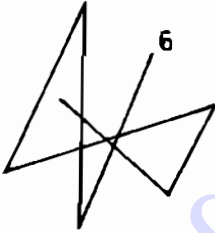

tư là phương đông bắc. Bước thứ năm là phương chính nam. Bước thứ sáu là chính bắc. Bước thứ bảy là tây nam. Bước thứ tám là chính đông. Bước thứ chín là đông nam. Tám phương bao quanh ta đều gọi là khách quan. Mọi vui buồn, được mất của chính ta đều do chủ tình của hoàn cảnh và tự thân (ta) sinh khắc chế hóa với khách tình năm tháng ngày giờ. Người mới học nên học thuộc chín bước này. Một khi nắm vững thì có thể vận dụng mọi lúc mọi nơi.

LỜI DẪN GIẢI

Trái đất xoay quanh Mặt trời, Người sống dựa vào Trái đất. Ánh sáng Mặt trời và Địa khí tùy từng nơi mà sinh ra quan hệ. Chẳng hạn, tạm lấy một thí dụ như sau : Trên một khoảnh đất trống, thoạt đầu không có người kinh doanh, nên không thấy rõ bất kỳ điểm xấu tốt nào cả. Một khi điều kiện chín muồi, thời cơ tới, có người bỗng dựng xây một bức tường trên khoảnh đất ấy, lập tức nó phát sinh nhiều mối quan hệ. Tường chắn ánh sáng Mặt trời, nên bên này thì sáng, bên kia tối. Khi Mặt trời chiếu xiên thì bóng râm kéo dài. Giữa trưa bóng râm thu hẹp hẳn. Dưới chân tường và cách đó không xa thường là bóng râm, ánh sáng ít khi chiếu tới, cây cỏ đất bị héo úa, xơ xác. Hơn nữa, vì tường ngăn ánh sáng, nên trong bóng râm hàm chứa sự ứ đọng, sinh ra các loại rêu, vi khuẩn, côn trùng, sâu kiến làm tổ ở đây. Quan hệ phát sinh không chỉ dừng ở đó. Gió thổi tới bị tường chắn, sẽ lập tức có biến hóa, chuyển hướng, dồn mạnh vào chỗ trống, sinh ra gió lùa, gió chướng... Con người ta khi gặp rủi ro bất hạnh mấy khi ngờ rằng họa phúc, cát hung phần lớn nằm ngay trong gian nhà của mình. Hễ có sự tiếp xúc với vật thể, lập tức sẽ phát sinh quan hệ. Ví dụ về bức tường nói trên là một bằng chứng. Đang hên bị xui, đang phúc gặp họa. Năm tháng vận hành trong đại khí luôn luôn biến đổi. Cứu tinh làm thay đổi bầy sắc, khí số vốn vô thường. Năm tháng biến đổi, sẽ gặp hiếu hỉ hay buồn đau. Một nhà thiệt hại, ảnh hưởng đến cả nước. Một nhà hạnh phúc, cả nước phần vinh. Biết an bài trạch vận, sẽ tạo phúc cho cả nhân loại.

NGUỒN GỐC LẠC THƯ

Cách đây bốn ngàn một trăm ba mươi lăm năm, đời Đường Ngụ (Nghieu) có nạn hồng thủy. Bá Cồn được lệnh trị nạn hồng thủy. Cồn do khinh suất, làm hỏng việc lớn. Tai nạn tràn lan. Đại Vũ ứng với vận trời sinh thánh triết, nhận

lãnh việc trị thủy, vì nước vì dân quên mình. Mười năm lặn lội đó đây, căn cứ địa hình địa thế mà đắp đê, khơi dòng. Ở phía tây Trung Châu, đào hồ Long Môn, làm cho bốn nguồn nước lớn đều chảy vào Hoàng Hà mà ra biển Đông. Thủy tai được loại trừ dần, lòng người hoan hỉ, thuận với ý Trời. Ở (sông) Lạc Hà nổi lên rùa thần. Lưng rùa có văn. Ở giữa lưng có năm điểm tròn màu vàng. Gân cổ có chín điểm màu tím, gân đuôi có một điểm màu trắng, bên trái ba điểm màu xanh biếc, bên phải có bảy điểm màu đỏ; phía tả đằng trước có bốn điểm màu lục, phía hữu đằng trước có hai điểm màu đen; phía tả đằng sau có tám điểm màu trắng, phía hữu đằng sau có sáu điểm màu trắng.

Vua Đại Vũ nhân đó mà xếp thành Cửu trù, truyền đến Vũ vương nhà Chu. Vũ vương thắng nhà Ân, hỏi Cơ Tử. Cơ Tử đem diễn thành thiên Hồng Phạm. Hết thấy mọi việc mọi sự xưa nay đều gói ghém trong đó, coi như khoa lý số của phương Đông, ứng dụng rộng rãi. Đến thời Tần Thủy Hoàng phát cuồng, muốn làm bá chủ thiên hạ, mới đem chôn nho sĩ, đốt sách, những lời chỉ giáo huyền diệu của thánh hiền hầu như mất cả. Chỉ để lại chín số trong túi càn khôn, không nói ra những điều vô cùng huyền diệu. Phải là bậc kỳ tài mới thấu hiểu lẽ huyền bí của nó, lấy đó giúp đời, gặp thời trừ loạn. Khảo cứu hết thấy mọi việc đều dựa vào thuyết nguồn gốc của Lạc Thư.

Sachvui.Com

PHƯƠNG VỊ VỚI 24 SƠN HƯỚNG

Không gian vốn vô giới hạn hoạch định, nên mới lấy bốn vị sở tại làm trung ương (ở giữa), xung quanh là mười phương. Mười phương gồm :

- chính nam, chính bắc, chính đông, chính tây là tứ chính;
- đông nam, đông bắc, tây nam, tây bắc là tứ ngưng;
- cộng với hai phương trên dưới.

Nhưng trong khoa địa lý chỉ dùng tám phương, nên không luận tới hai phương trên và dưới. Hai mươi tư sơn hướng tức là tiêu nạp trong phạm vi tám phương :

- phương bắc Nhâm Tý Quý,
- phương đông bắc Sửu Cấn Dần,
- phương đông Giáp Mão Ất,
- phương đông nam Thìn Tốn Ty,

- phương nam Bính Ngọ Đinh,
- phương tây nam Mùi Khôn Thân,
- phương tây Canh Dậu Tân,
- phương tây bắc Tuất Càn Hợi.

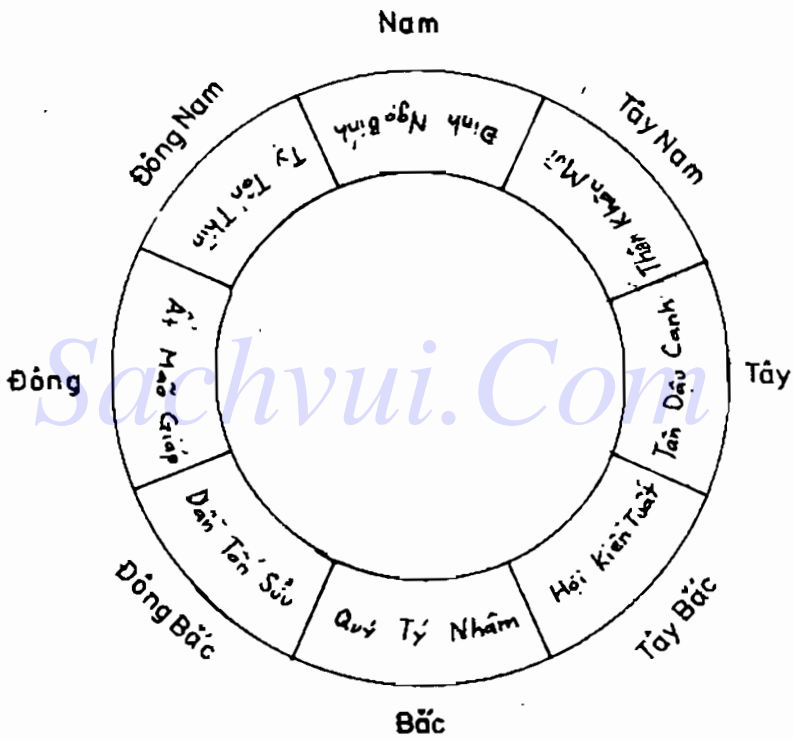

Hình 10 Đồ hình 24 sơn hướng.

NGŨ HÀNH VÀ NGŨ HÀNH SỞ THUỘC

Hành là chỉ khí vận hành liên tục giữa trời đất, gồm Thủy, Hỏa, Mộc, Kim, Thổ. Lấy hình tượng mà nói, tròn đầy thuộc Kim, hẹp dài thuộc Mộc, khúc khuỷu thuộc Thủy, nhọn tà thuộc Hỏa, vuông vức thuộc Thổ. Lấy thời lệnh mà nói, vào tiết Lập Xuân, Vũ Thủy của Mạnh xuân, Kinh Trập, Xuân Phân của Trọng xuân, Mộc tinh đang Vương. Vào tiết Lập Hạ, Tiểu Mãn của Mạnh hạ, Mang Chủng, Hạ Chí của Trọng hạ, Hỏa tinh đang Vương. Vào tiết Lập Thu, Xử Thử của Mạnh thu, Bạch Lộ, Thu Phân của Trọng thu, Kim tinh đang Vương. Vào tiết Lập Đông, Tiểu Tuyết của Mạnh đông, Đại Tuyết, Đông Chí của Trọng Đông, Thủy tinh đang Vương. Lấy màu sắc mà nói, màu xanh thuộc Mộc, màu đỏ thuộc Hỏa, màu vàng thuộc Thổ, màu trắng thuộc Kim, màu đen thuộc Thủy. Lấy thân thể con người mà nói, gan thuộc Mộc, hô hấp, lông, tóc và tay chân cũng xếp vào hành Mộc. Phổi thuộc Kim, đầu, họng, lưỡi, thanh đới cũng xếp vào hành Kim. Tim thuộc Hỏa, mắt, thượng tiêu cũng xếp vào hành Hỏa. Thận thuộc Thủy, máu, mô hôi, nước mắt, tai cũng xếp vào hành Thủy. Dạ dày, lá lách thuộc Thổ, lưng, bụng cũng xếp vào hành Thổ.

Nói về năm đức, thì Nhân thuộc Mộc, Nghĩa thuộc Kim, Lễ thuộc Hỏa, Tín thuộc Thổ, Trí thuộc Thủy. Lấy năm vị mà nói, thì Đắng thuộc Hỏa, Mặn thuộc Thủy, Chua thuộc Mộc, Cay thuộc Kim, Ngọt thuộc Thổ. Lấy âm luật mà nói, âm Thương thuộc Kim, tiếng chiêng, thanh la, chuông cũng hành Kim; âm Giốc thuộc Mộc, tiếng trống, náo bạt cũng thuộc Mộc; âm Chủy thuộc Hỏa, tiếng pháo, tiếng nổ cũng thuộc Hỏa; âm Vũ thuộc Thủy, tiếng nước chảy, tiếng suối... cũng thuộc Thủy; âm Cung thuộc Thổ, tiếng gạch ngói chum vò va nhau... cũng thuộc Thổ. Về con số mà nói, 1 và 6 thuộc Thủy, 4 và 9 thuộc Kim, 3 và 8 thuộc Mộc, 2 và 7 thuộc Hỏa, 5 và 10 thuộc Thổ.

Về quẻ mà nói, Kiên (Càn), Đoài thuộc Kim; Chấn, Tốn thuộc Mộc; Khôn, Cấn thuộc Thổ; Khảm thuộc Thủy; Ly thuộc Hỏa. Về Can Chi mà nói, Giáp, Ất, Dần, Mão thuộc Mộc; Bính, Đinh, Tỵ, Ngọ thuộc Hỏa; Canh, Tân, Thân, Dậu thuộc Kim; Nhâm, Quý, Hợi, Tý thuộc Thủy; Thìn, Tuất, Sửu, Mùi thuộc Thổ.

GIẢI THÍCH NGŨ HÀNH SINH KHẮC

Kim sinh Thủy, Thủy sinh Mộc, Mộc sinh Hỏa, Hỏa sinh Thổ, Thổ sinh Kim.

Kim khắc Mộc, Mộc khắc Thổ, Thổ khắc Thủy, Thủy khắc Hỏa, Hỏa khắc Kim.

Trong tương sinh, nếu hỏi ý nghĩa tại sao Kim sinh Thủy, có thể không dễ trả lời. Đáp rằng, trên Trái đất, diện tích núi non lớn hơn hẳn đồng bằng, câu nói của cổ nhân “Tam sơn lục thủy nhất phân điền” (ba phần núi, sáu phần nước, một phần ruộng) có thể chứng thực điều đó. Các tỉnh ở miền Tây Bắc rất khó kiếm được nước, mùa thu nước đều từ trong núi chảy ra. Núi phần nhiều có hình Kim, dân Trung Quốc bắt nguồn từ Tây Bắc, nền văn hóa cổ từ đó sản sinh. Nói Kim sinh Thủy là từ hiện tượng thiên nhiên mà rút ra vậy.

Trên phương diện khoa học, nếu nói về nguồn gốc nước mưa, thì nước trên mặt đất, gặp nắng một phần bốc lên thành hơi nước, bay lên không gian cao vút, tụ lại thành mây. Gặp khi trời nóng, địa khí bốc lên, xô thẳng vào tầng khí lạnh, do chuyển động sóng của không gian, khí lạnh ập xuống. Sự vận hành của không khí hóa thành gió, nên quá nóng ất sinh gió. Mây gặp khí lạnh thì co lại, kết thành hạt nước. Hơi nước nhẹ bay lên cao, khi đã hóa thành hạt nước nặng thì rơi xuống thành mưa. Người ta biết nước mưa từ trên trời rơi xuống. Nhà dịch học Trung Quốc vốn lấy trời xanh làm quê Kiền, Kiền (Càn) thuộc Kim, trời đổ nước mưa nên nói Kim sinh Thủy là vì lẽ đó.

Về tương khắc, Mộc khắc Thổ chưa rõ nghĩa lắm. Đáp rằng : Đất chỗ nào có trồng cây ất xốp, tơi, vì rễ cây ăn vào đất mà đất không thể chống lại, nên nói là Thổ bị Mộc khắc.

ĐỊA CẦU VÀ CỬU TINH

Các nhà thiên văn dùng nhiều công cụ và tốn bao công tính toán mới xác định được sự vận động của các hành tinh. Thái Dương (Mặt trời) là trung tâm của một hệ đại hành tinh trong không gian, Trái đất là hành tinh thứ ba xoay quanh Mặt trời. Nhà quang học dùng kính phân tích mới biết trong ánh nắng Mặt trời có bảy màu : tím, trắng, ngọc bích, đen, xanh, vàng, đỏ. Mỗi màu có sắc thái đặc điểm riêng, khi pha vào nhau sẽ biến đổi, thành cảnh giới không màu, gần như màu thuần trắng, gọi là quang nguyên, bản lai diện mục của quang học, chính là bản tướng vô cực theo nhà dịch học, Niết Bàn (tĩnh thổ) tịch quang theo Phật học, trạng thái vô niệm theo Tâm học. Rút lại thì vô cùng nhỏ bé, thả ra thì bao trùm lục hợp. Ở dạng tĩnh là khí tượng Tiên thiên, an tĩnh như Niết Bàn; ở dạng động thì biến hóa gồm ghê, khiến thế gian hoa mắt. Địa cầu vì kết cấu thổ - thủy - hỏa - phong (đất - nước - lửa - gió), vì tham - sân - si - ái không dứt mà sinh ra biến động. Biến động triển miên, sinh diệt diệt sinh, thay cũ đổi mới, dẫn tới hàng hà sa số quá khứ, hiện tại, vị lai thoát hiện thoát biến, song hoàn toàn là do lấy thất sắc (bảy màu), cửu tinh làm nguyên

lực lớn nhất trong đại dương sinh tử. Kết cấu địa cầu ngày ngày vẫn thế, ham muốn vọng tưởng chẳng một ngày dừng, Trái đất cứ quay quanh Mặt trời, sứ mệnh thất sắc cứu tinh không dừng nghỉ một ngày. Khi đại số Lạc Thư vận hành, từ khi có Trái đất xoay quanh Mặt trời đến giờ, cứ luôn luôn vận hành, triết lý Đông phương chẳng phải là vô căn cứ.

Sachvui.Com

Huyền Không
tập yếu

Sachvui.Com

1. LẠI LỊCH CỦA HUYỀN KHÔNG HỌC

Hai chữ “Huyền Không” nghĩa là gì, mỗi sách nói một cách, song chúng tôi thấy đều chưa nói chính xác ý nghĩa của thuật ngữ ấy.

Kỳ thực hai chữ “Huyền Không” hàm ý phối hợp Hậu thiên bát quái với Tiên thiên bát quái, tức là Thể và Dụng của Tiên thiên và Hậu thiên bát quái phối hợp với nhau. Đây chính là tôn chỉ của Huyền Không học. Huyền nghĩa là màu đen (hắc), về quẻ là quẻ Khảm, về phương là phương Bắc, về số là số 1, về Tiên thiên là quẻ Khôn (tức Nhị Hắc). Không là ngụ ý sự biến hóa của tượng quẻ, quẻ Ly là trung không (tức ☲), về phương là phương Nam, về Tiên thiên là quẻ Càn. Càn vi thiên (Càn là trời), nghĩa của thiên là không (ta vẫn nói thiên không), về số là số 9. Nói đối xứng 1 và 9 là hàm ý phối hợp Càn Khôn của Tiên thiên, cho nên Huyền Không học mới coi trọng sự đối xứng phu phụ (vợ chồng), sự phối hợp Âm Dương, hàm nghĩa chân thực của nó là tìm kiếm sự huyền diệu trong tình không. Chữ “Không” này là chỉ khí của Càn Dương Tiên thiên, vạn vật đều sống nhờ khí, nên Càn Khôn phối hợp với nhau mỗi thứ 32 quẻ, tổng cộng thành 64 quẻ, Càn sinh sáu con, Khôn sinh sáu con, phối hợp 24 sơn hướng cộng thành 48 cục, đây chính là ý nghĩa chân thực của “Huyền Không” vậy.

Sachvui.Com

2. DƯƠNG TRẠCH LẬP CỤC ĐIỂM

Lập cục là một thuật ngữ chuyên dùng, nó là phương pháp tìm ra vị trí trung tâm của căn nhà.

Muốn khảo sát phong thủy của nhà ở, cần phải tìm ra trung tâm điểm, một khi đã tìm ra trung tâm điểm thì có thể đoán định cát hung của nó từ tám phương vị, mà muốn tìm ra vị trí trung tâm của nhà cửa, thì có mấy cách dưới đây :

1. Lấy trọng tâm lực học trong vật lý làm trung tâm.
2. Bỏ phần lỗi đi, rồi sau hãy tìm trung tâm điểm.
3. Thêm phần lõm cho đầy, rồi sau hãy tìm trung tâm điểm.
4. Cân bằng những vị trí lỗi lõm, thừa thiếu, rồi sau hãy tìm trung tâm điểm.
5. Phức tạp hơn là không có hình dạng nhất định, mỗi vật một thái cực, thì nên chia thành vài hình khối nhỏ rồi đi tìm trung tâm điểm của mỗi vị trí đó.

Nhà cửa phòng ốc hiện đại có muôn hình vạn trạng, muốn tìm được điểm lập cực (trung tâm điểm), đôi khi cũng gặp khó khăn. Dưới đây chúng tôi ví dụ một số mặt phẳng hình dáng nhà cửa để quý độc giả tham khảo :

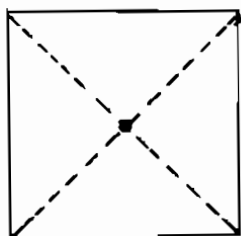

Nhà ở hình vuông (kể cả hình chữ nhật), lấy giao điểm của hai đường chéo làm điểm lập cực (trung tâm điểm).

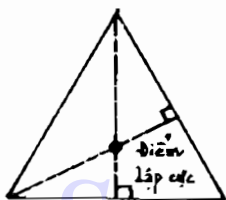

Nhà ở hình tam giác lấy giao điểm của hai đường cao làm điểm lập cực.

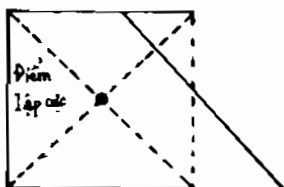

Nhà ở hình thang thì quân bình lại chỗ thiếu thừa, thành hình vuông rồi lấy giao điểm hai đường chéo hình vuông làm điểm lập cực.

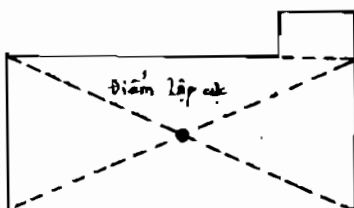

Nhà ở có một bộ phận thừa ra, nếu phần thừa ra này không chiếm quá một phần ba độ dài mỗi cạnh thì cắt bớt đi và lấy giao điểm hai đường chéo của hình chữ nhật làm điểm lập cực.

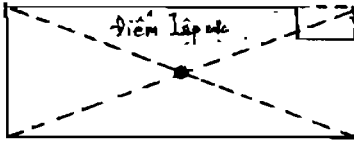

Nhà ở có một bộ phận lồm vào, nếu phần lồm không chiếm quá một phần ba, thì quy tắc tìm điểm lập cực giống hình trên nhưng khác ở chỗ thêm vào phần thiếu.

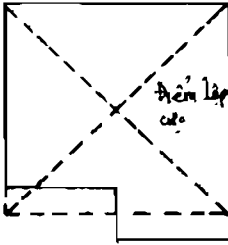

Phần lồi và phần lồm (dư và thiếu) bằng nhau thì chúng ta chia đôi diện tích của chúng, rồi lấy giao điểm của hai đường chéo làm điểm lập cực.

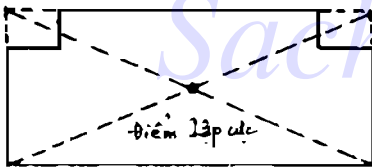

Nhà ở có hai vị trí bị thiếu khuyết thì ta bổ sung thêm vào rồi lấy giao điểm hai đường chéo làm điểm lập cực.

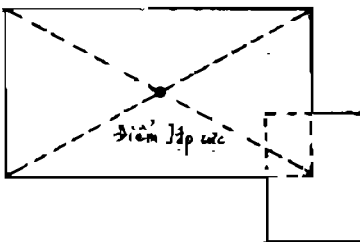

Nhà ở có một phần thừa ra cả về hai cạnh, ta cũng xét xem mỗi cạnh có đủ một phần ba hay không rồi dùng quy tắc bớt thừa bù thiếu để tìm điểm lập cực.

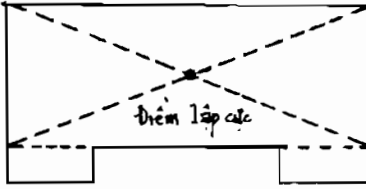

Nhà ở có hai vị trí cùng thừa ra, ta cũng dùng quy tắc “một phần ba” để thêm hoặc bớt, rồi lấy giao điểm hai đường chéo làm điểm lập cực.

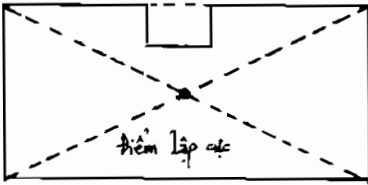

Quy tắc giống hình trên.

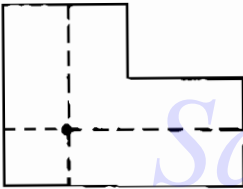

Nhà ở hình chữ “L”, ta vạch một đường thẳng giữa mỗi cạnh của chữ “L” rồi lấy giao điểm của hai đường kẻ này làm điểm lập cực.

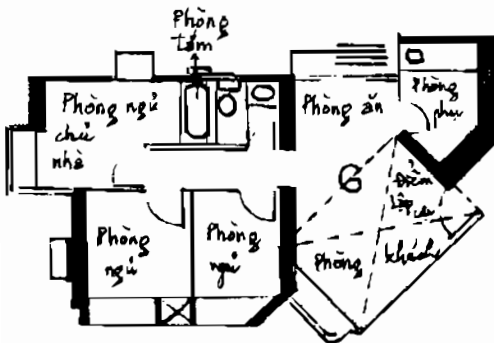

Trong hình này là sơ đồ mặt bằng hai phòng đôi và một sảnh, căn cứ vào nguyên lý một vật một thái cực, sảnh (phòng khách) có thể xem là một đơn vị độc lập, do đó có thể lập cực riêng phòng khách.

3. HUYỀN KHÔNG PHI TINH CÙNG 24 SƠN

Huyền không phi tinh còn gọi là Cửu cung phi tinh, nói chung đơn giản gọi là sắp xếp phi tinh, lấy Tử Bạch cửu tinh làm chủ, trong khi đó Huyền Không đại quái lại lấy quẻ hào làm chủ, phối hợp dùng cả Huyền Không phi tinh và đại quái là mức độ cao nhất của Huyền Không phong thủy. Sự tốt xấu, cát hung của cửu tinh, trong các nguyên các vận khác nhau sẽ xuất hiện tốt xấu, cát hung khác nhau, hiện tại tuy tốt đẹp, song tương lai, khi nguyên và vận thay đổi, cát khí mất đi, thì mệnh đẹp tan thành mây khói !

Huyền Không phi tinh lấy sự phối hợp của Cửu tinh trong Lạc Thư làm chủ, Cửu tinh trong các tình huống khác nhau sẽ xuất hiện thuận phi (bay thuận) hoặc nghịch phi (bay nghịch). Cửu cung tức chín cung, từ đó cũng xuất hiện tổ hợp các sao khác nhau. Chín phi tinh trong nguyên, vận khác nhau sẽ sản sinh ra cát hung khác nhau, sự việc mỗi phi tinh làm chủ cũng sẽ khác nhau, mà khi chúng kết hợp, tổ hợp bằng các quy tắc khác nhau, thì đối với phong thủy chúng sẽ sinh ra lực tác động, ảnh hưởng khác nhau. Còn về tốt hay xấu, hung hay cát, ta cần phải tùy vào tính chất của phi tinh mà suy đoán.

Nghiên cứu phi tinh, trước tiên cần phải nghiên cứu quỹ đạo của Cửu cung và Lạc Thư, sau đó học tới đồ hình sắp xếp trạch vận, sau khi đã tinh thông hai bước trên rồi, mới nghiên cứu tiếp đến tính chất cát hung và sự việc mà các sao làm chủ.

Bắt đầu nghiên cứu Huyền Không phi tinh, nên hiểu rõ trình tự sắp xếp của 24 sơn, điều này rất cần thiết cho người mới nghiên cứu.

“Thanh Nang Tử” có viết “Tiên thiên La kinh thập nhị chi, Hậu thiên tái dụng can đứ duy”.

Câu này nhằm chỉ 8 can 4 duy lại thêm 12 chi tổng cộng có 24, đây là chỉ 24 sơn của La kinh. 24 sơn tức là 24 phương vị.

24 sơn ngoài việc biểu thị phương vị ra còn bao gồm cả Ngũ Hành, quái lý (lý của quẻ), cùng hợp xung của Can Chi. Chúng tôi xin giới thiệu lần lượt dưới đây :

THẬP NHỊ ĐỊA CHI VÀ HÀNH CỦA NÓ

Tý (Thủy), Sửu (Thổ), Dần Mão (Mộc), Thìn (Thổ), Ty Ngọ (Hỏa), Mùi (Thổ), Thân Dậu (Kim), Tuất (Thổ), Hợi (Thủy).

NGŨ HÀNH CỦA PHƯƠNG VỊ

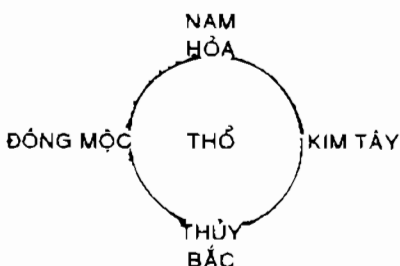

Đông Tây Nam Bắc cùng ngũ hành Kim Mộc Thủy Hỏa Thổ của 24 sơn có quan hệ hỗ tương mật thiết. Phương Đông thuộc Mộc, phương Tây thuộc Kim, mà Kim khắc Mộc; phương Nam thuộc Hỏa, phương Bắc thuộc Thủy, mà Thủy khắc Hỏa, còn hành Thổ chính là trung tâm của 24 sơn.

TỨ XUNG TÝ NGỌ MÃO DẬU

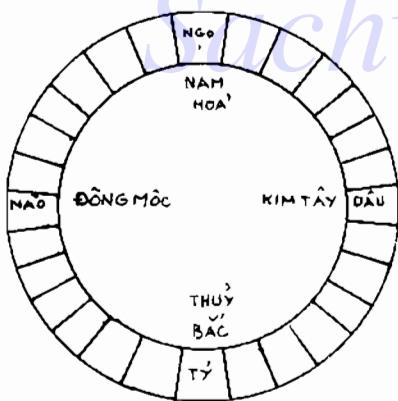

Bốn chính vị của 24 sơn là dựa vào khẩu quyết sắp xếp 12 địa chi của Tiên thiên La kinh. Tứ chính đó là : chính Bắc, chính Nam, chính Đông, chính Tây. Địa chi Tý (hành Thủy) ở bên dưới của đồ hình, vì Thủy trong giới tự nhiên ở dưới Hỏa, bên trên là Thái Dương thuộc Hỏa, mà Ngọ Hỏa chính ở vị trí này. Mão thuộc Mộc ở phương Đông, Dậu thuộc Kim ở phương Tây, nguyên lý tương xung Mão Dậu, cũng là lý do hai cái đối nhau, một ở Đông một ở Tây.

SỰ SẮP XẾP CỦA 12 CHI

La kinh có 24 cách. Xin quý độc giả lưu ý quy luật giữa chúng với nhau : 12 địa chi sắp xếp theo hướng thuận chiều kim đồng hồ, căn cứ vào 12 tiết của tháng, bắt đầu từ Dần, Dần Mão Thìn ở phương Đông, Tỵ Ngọ Mùi ở phương Nam, Thân Dậu Tuất ở phương Tây, Hợi Tý Sửu ở phương Bắc. Sau khi đem 12 địa chi điền vào vị trí trong cung, quý vị sẽ dễ dàng hiểu được cách sắp xếp cơ bản của 24 sơn cùng quan hệ đối xung của 12 địa chi. Có 6 tổ hợp xung sau đây :

Tý Ngọ xung nhau
 Mão Dậu xung nhau
 Thìn Tuất xung nhau
 Sửu Mùi xung nhau
 Dần Thân xung nhau
 Tỵ Hợi xung nhau

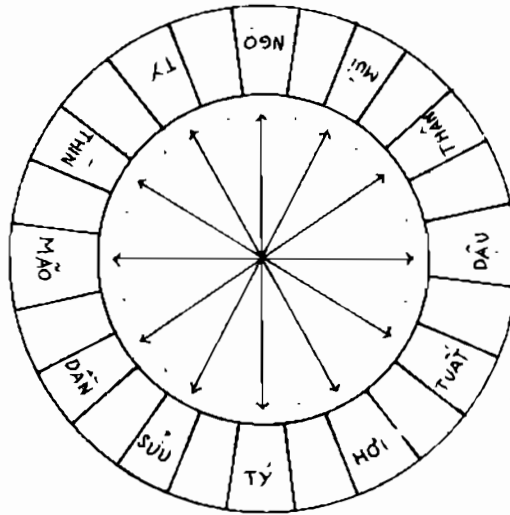

CÁCH SẮP XẾP CỦA 10 THIÊN CAN

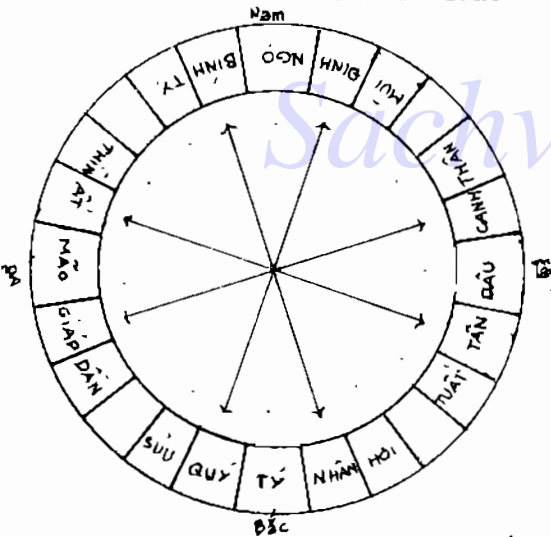

Xin lưu ý sắp xếp 24 sơn trên la kinh, ngoài 12 địa chỉ, còn có 10 thiên can sắp xếp bên trên. Cách thức sắp xếp 10 thiên can được quyết định bởi thuộc tính của Ngũ Hành, Âm Dương :

Giáp là Dương Mộc, Ất là Âm Mộc, phương Đông thuộc Mộc, nên Giáp Ất ở phương Đông. Giáp là Dương nên đóng bên trái Mão, Ất là Âm nên đóng bên phải Mão.

Bính là Dương Hỏa, Đinh là Âm Hỏa, phương Nam thuộc Hỏa, nên Bính Đinh ở phương Nam. Bính là

Dương nên ở bên trái Ngọ, Đinh là Âm nên ở bên phải Ngọ.

Mậu là Dương Thổ, Kỷ là Âm Thổ, trung cung (trung tâm) thuộc Thổ, nên Mậu Kỷ thuộc trung cung.

Canh là Dương Kim, Tân là Âm Kim, phương Tây thuộc Kim, nên Canh Tân ở phương Tây. Canh là Dương nên ở bên trái Dậu, Tân là Âm nên ở bên phải Dậu.

Nhâm là Dương Thủy, Quý là Âm Thủy, phương Bắc thuộc Thủy, nên Nhâm Quý ở phương Bắc. Nhâm là Dương nên ở bên trái Tý, Quý là Âm nên ở bên phải Tý.

Vì sao Dương can lại xếp bên trái địa chi và Âm can lại xếp bên phải địa chi ? Là vì Dương luôn dịch chuyển về bên trái (thuận chiều kim đồng hồ) và Âm luôn dịch chuyển về bên phải (ngược chiều kim đồng hồ).

Thiên Can có 4 tổ hợp xung đối sau :

Giáp Canh xung nhau

Ất Tân xung nhau

Bính Nhâm xung nhau

Đinh Quý xung nhau

SỰ SẮP XẾP CỦA CÁC QUÁI (QUÊ)

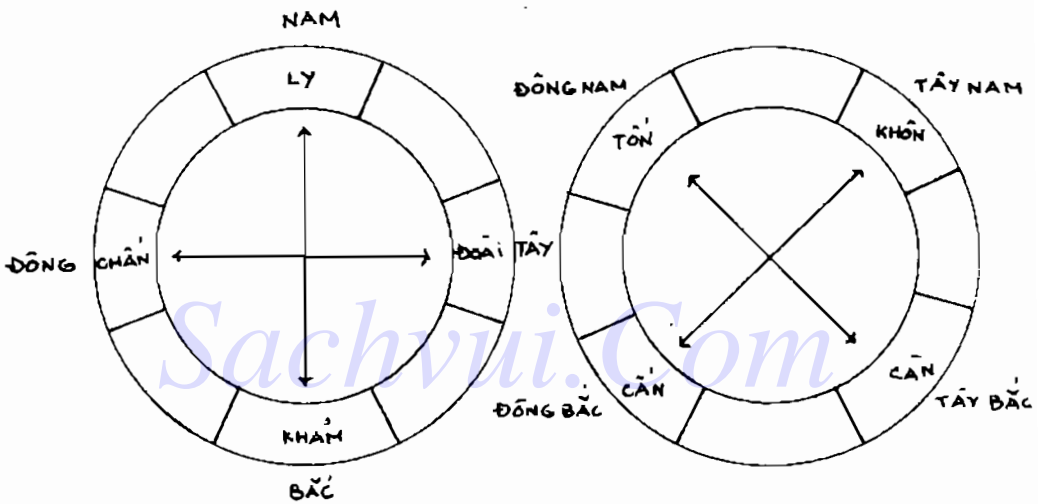

“Thanh Nang Tự” viết “Hậu thiên lại dùng Can và Duy”. Can là chỉ Thiên Can, Duy là chỉ Tứ Duy.

Hình bên trái chỉ về “Tứ Chính”, hình bên phải là chỉ “Tứ Duy”.

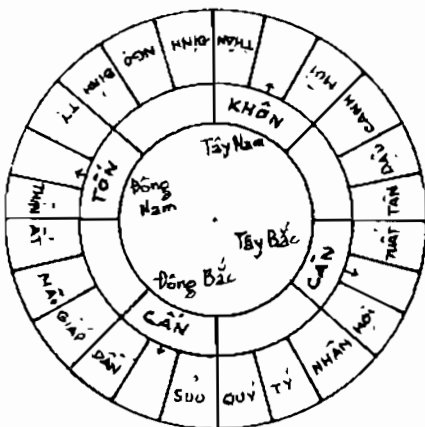

Điền các quẻ của Tứ Duy vào những chỗ trống trong đồ hình ta đã hoàn chỉnh xong 24 sơn. Lại hỏi vì sao chỉ dùng quẻ của Tứ Duy để điền vào 24 sơn ? Là vì vị trí quẻ của Tứ Chính trùng với vị trí của 4 địa chi Tý Ngọ Mão Dậu, nên 4 địa chi này còn được gọi là Tứ Chính. Sau khi sắp xếp xong 24 sơn, lại đem 8 phương chia làm 24 phương vị (xem hình ở dưới). 24 sơn biểu thị rõ ràng, tinh tế tọa hướng của Âm Dương trạch, phương vị của sơn thủy gắn đó cùng phương vị của phòng,

cửa, bếp, từ đó phối hợp với trạch vận mà luận đoán. Hơn thế nữa, 24 sơn này còn có thể dùng cho việc chọn ngày lành tháng tốt. Ví dụ như muốn chọn ngày lành để dọn nhà, cho Dương trạch Tọa Ngọ hướng Tý, thì không nên chọn ngày Tý, bởi ngày Tý xung với tọa sơn Ngọ. Nếu đã hiểu và tinh thông mối liên hệ nội tại của 24 sơn thì bất luận học môn thuật số nào cũng sẽ nhanh chóng thành công.

4. CÁCH SẮP XẾP LA BÀN HUYỀN KHÔNG PHI TINH

Trước hết ta cần phải hiểu được quỹ đạo của Lạc Thư (tức Lương Thiên xích ở đầu cuốn sách này) cùng tên gọi của Cửu tinh.

DANH XŨNG CỦA CỬU TINH

Số 1 thay thế cho sao (tinh) Nhất Bạch, hành Thủy.

Số 2 thay thế cho sao Nhị Hắc, hành Thổ.

Số 3 thay thế cho sao Tam Bích, hành Mộc.

Số 4 thay thế cho sao Tứ Lục, hành Mộc.

Số 5 thay thế cho sao Ngũ Hoàng, hành Thổ.

Số 6 thay thế cho sao Lục Bạch, hành Kim.

Số 7 thay thế cho sao Thất Xích, hành Kim.

Số 8 thay thế cho sao Bát Bạch, hành Thổ.

Số 9 thay thế cho sao Cửu Tử, hành Hỏa.

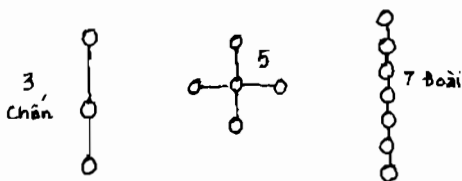
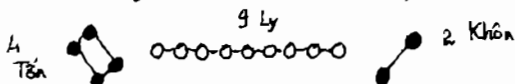

Quỹ đạo vận hành của Cửu tinh (9 sao này) căn cứ theo số thứ tự của Lạc Thư, xem hình bên :

Quy đạo của phi tinh khởi điểm từ trung cung (trung tâm), sau đó chiếu theo số thứ tự của Lạc Thư mà dịch chuyển, vì thế quy đạo của phi tinh còn gọi là quy đạo của Lạc Thư (Lạc Thư bộ pháp).

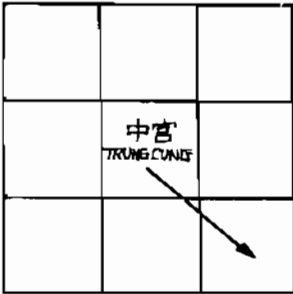

(乾) Càn

1. Vì số Lạc Thư của Trung cung là 5, mà quy tắc lại khởi điểm từ trung cung, nên bước đầu tiên phi tinh dịch chuyển đến số 6 ở phương vị Càn, tức phương Tây Bắc.

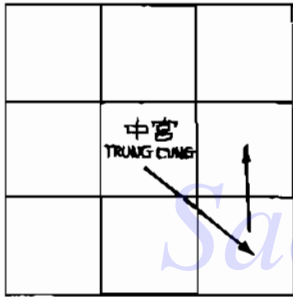

(兌) Đoài
Càn
(乾)

2. Bước kế tiếp, theo số thứ tự của Lạc Thư dịch chuyển phi tinh từ 6 sang 7, từ Càn sang Đoài, từ Tây Bắc sang chính Tây.

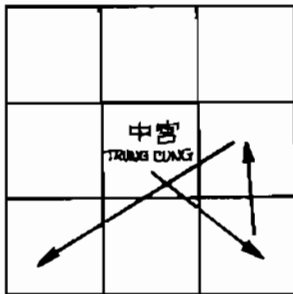

(兌) Đoài
(艮) Cấn
(乾) Càn

3. Tiếp theo dịch chuyển phi tinh từ 7 sang 8, từ Đoài sang Cấn, từ chính Tây sang Đông Bắc.

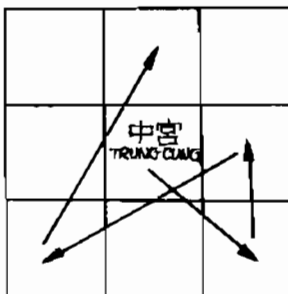

(兌) Đoài
(艮) Cấn
(坎) Cấn
(乾) Càn

4. Tiếp đến dịch chuyển phi tinh từ 8 sang 9, từ Cấn sang Ly, từ Đông Bắc sang chính Nam.

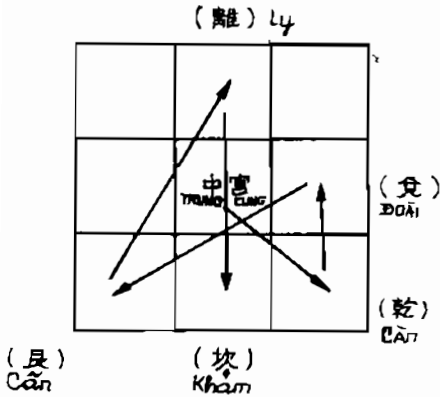

5. Tiếp tục dịch chuyển phi tinh từ 9 sang 1, từ Ly sang Khảm, từ chính Nam đến chính Bắc.

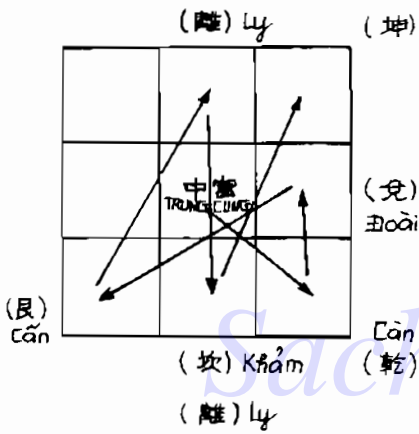

(坤) 6. Dịch chuyển phi tinh từ 1 sang 2, từ Khảm sang Khôn, từ chính Bắc sang Tây Nam.

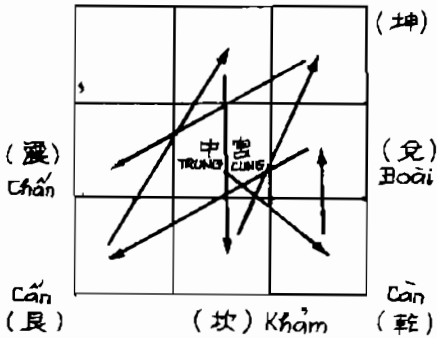

7. Dịch chuyển phi tinh từ 2 sang 3, từ Khôn sang Chấn, từ Tây Nam sang chính Đông.

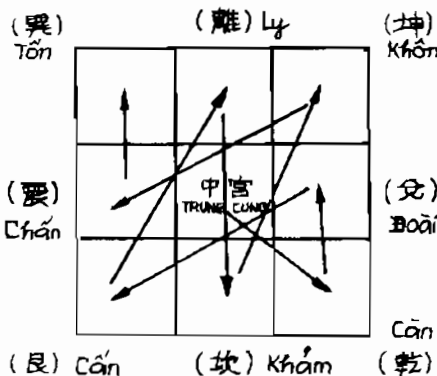

(坤) 8. Dịch chuyển phi tinh từ 3 sang 4, từ Chấn sang Tốn, từ chính Đông sang Đông Nam.

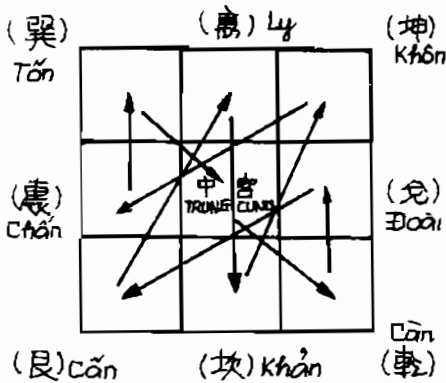

9. Bước cuối cùng chuyển phi tinh từ 4 sang 5, từ Tốn về trung cung, tức từ Đông Nam về trung tâm. Đến đây chấm dứt quỹ đạo.

NHẬP TRUNG CUNG VÀ CHUYỂN THUẬN, CHUYỂN NGHỊCH

Quỹ đạo dịch chuyển của Cửu tinh trong chín cung ở trên đã nói tới. Nay chúng tôi muốn giải thích về một vài biến hóa của nó :

Thứ nhất : Nói về “Nhập trung cung” chính là căn cứ theo yêu cầu mà đem các sao chuyển vào trung cung (trung tâm), sau đó chiếu theo số thứ tự của Lạc Thư mà dịch chuyển vị trí theo các cung. Ví dụ : Khi sao Nhất Bạch nhập trung cung, chúng ta ghi số 1 vào trung cung, sau đó theo quỹ đạo của Lạc Thư mà dịch chuyển đến cung Cấn, trong cung Cấn viết số 2 của sao Nhị Hắc. Các số còn lại cũng lần lượt ghi theo quy tắc trên.

Thứ hai : Vì sao có chuyển thuận và chuyển nghịch ? Vì sau khi sao đã nhập trung cung thì chia ra chuyển thuận và chuyển nghịch. Chuyển thuận tức là số thứ tự của các sao dịch chuyển từ nhỏ đến lớn, nghĩa là nếu nhập trung cung là 1 thì chuyển sang cung Cấn là 2, sang Đoài là 3...; chuyển nghịch thì ngược lại, tức là nếu 1 nhập trung cung thì số ở cung Cấn sẽ là 9, sang Đoài là số 8...

Tốn TN	(thuận) Ly N	Khôn TN		
9	5	7		
Chấn Đ	8	1	3	Đoài T
4	6	2		
ĐB Cấn	Khảm B	Càn TB		

Sao Nhất Bạch nhập trung
chuyển thuận và nghịch

(nghịch)		
2	6	4
3	1	8
7	5	9

(thuận)		
1	6	8
9	2	4
5	7	3

(nghịch)		
3	7	5
4	2	9
8	6	1

Sao Nhị Hắc nhập trung thuận nghịch

(thuận)

2	7	9
1	3	5
6	8	4

(nghịch)

4	8	9
5	3	1
9	7	2

(thuận)

3	8	1
2	4	6
7	9	5

(nghịch)

5	9	7
6	4	2
1	8	3

Sao Tam Bích nhập trung thuận nghịch

Sao Tứ Lục nhập trung thuận nghịch

4	9	2
3	5	7
8	1	6

6	1	8
7	5	3
2	9	4

5	1	3
4	6	8
9	2	7

7	2	9
8	6	4
3	1	5

Sao Ngũ Hoàng nhập trung thuận nghịch

Sao Lục Bạch nhập trung thuận nghịch

6	2	4
5	7	9
1	3	8

8	3	1
9	7	5
4	2	6

7	3	5
6	8	1
2	4	9

9	4	2
1	8	6
5	3	7

Sao Thất Xích nhập trung thuận nghịch

Sao Bát Bạch nhập trung thuận nghịch

(thuận)

8	4	6
7	9	2
3	5	1

(nghịch)

1	5	3
2	9	7
6	4	8

Sao Cửu Tử nhập trung thuận nghịch

VẬN BÀN, HƯƠNG BÀN VÀ SƠN BÀN

La bàn trạch mệnh là do chín cung vị hợp thành, mỗi một số viết lớn (đậm) trong cung là thiên tinh của mỗi vận, gọi là vận bàn. Số viết nhỏ ở bên trái là phi tinh của sơn bàn, số viết nhỏ ở bên phải là phi tinh của hương bàn.

Sơn bản		Ngọ		Hương bản	
3	4	8	8	1	6
7		3		5	
2	5	4	3	6	1
6		8		1	
7	9	9	7	5	2
2		4		9	
Thiên tinh		Tý			

Ta sẽ thường thấy hình thức của trạch mệnh bản (còn gọi là phi tinh bản) như sau :

Trong một la bàn có 9 cung thường có ba tinh bản : Vận bản, Sơn bản và Hương bản. Trước khi giới thiệu cách thức tính ba tinh bản này, chúng ta cần nắm rõ sự sắp xếp về Âm Dương của Tam Nguyên Long của 24 sơn và 3 nguyên 9 vận (Tam nguyên Cửu vận).

TAM NGUYÊN CỬU VẬN

Tương truyền từ thời Hoàng Đế đã bắt đầu sử dụng Lục thập Giáp Tý can chi để tính lịch, đến nay đã có 78 hoa giáp, mỗi hoa giáp có 60 năm, 60 năm là một nguyên, 3 nguyên tổng cộng 180 năm.

Trong Huyền Không phong thủy, 500 năm được gọi là 1 đại nguyên, 180 năm được gọi là 1 chính nguyên, mỗi chính nguyên phân thành 3 đơn nguyên, đó là Thượng, Trung, Hạ nguyên, mỗi đơn nguyên lại chia làm 3 vận, 20 năm là 1 vận. Hiện tại chúng ta đang ở trong chính nguyên cuối cùng của một đại nguyên, tức là từ năm 1864 đến năm 2043 (180 năm).

Còn về phương diện tiểu vận thì chia thành 9 vận : Nhất Bạch, Nhị Hắc, Tam Bích, Tứ Lục, Ngũ Hoàng, Lục Bạch, Thất Xích, Bát Bạch, Cửu Tử, mãi luân chuyển không ngừng. Dưới đây là bảng Tam nguyên cửu vận.

Thượng nguyên	Vận 1 : Năm 1864 - 1883 (Năm GIÁP TÝ - QUÝ MÙI)
	Vận 2 : Năm 1884 - 1903 (Năm GIÁP THÂN - QUÝ MÃO)
	Vận 3 : Năm 1904 - 1923 (Năm GIÁP THÌN - QUÝ HỢI)
Trung nguyên	Vận 4 : Năm 1924 - 1943 (Năm GIÁP TÝ - QUÝ MÙI)
	Vận 5 : Năm 1944 - 1963 (Năm GIÁP THÂN - QUÝ MÃO)
	Vận 6 : Năm 1964 - 1983 (Năm GIÁP THÌN - QUÝ HỢI)

Hạ
nguyên

Vận 7 : Năm 1984 - 2003 (Năm GIÁP TÝ - QUÝ MÙI)

Vận 8 : Năm 2004 - 2023 (Năm GIÁP THÂN - QUÝ MÃO)

Vận 9 : Năm 2024 - 2043 (Năm GIÁP THÌN - QUÝ HỢI)

Tam nguyên cứu vận này hết thì lại bắt đầu một chính nguyên mới.

CÁCH THỨC TÌM VẬN BÀN, HƯỚNG BÀN, SƠN BÀN

* **Vận bàn** : Lấy số của các vận trong 3 nguyên nhập trung cung chuyển thuận. Ví dụ : Tìm vận bàn từ năm 1984 đến 2003.

Từ năm 1984 đến 2003 là vận thứ 7 thuộc hạ nguyên, đem số 7 (tức sao Thất Xích) nhập trung cung rồi chuyển thuận, thông thường chỉ viết số thứ tự của sao chứ không cần điền tên của sao, như Thất Xích thì chỉ ghi số 7 mà bỏ chữ Xích đi.

* **Sơn bàn** : Sau khi tìm ra tính số các cung của Vận bàn rồi, ta lấy phi tinh tọa phương của Vận bàn nhập trung cung (ghi bên trái), dùng âm dương của Tam Nguyên Long của phi tinh tọa phương để quyết định quỹ đạo thuận nghịch, gặp dương thì chuyển thuận, gặp âm thì chuyển nghịch.

* **Hướng bàn** : Lấy phi tinh phương hướng của Vận bàn nhập trung cung ghi số nhỏ bên phải, rồi dùng âm dương của Tam Nguyên Long của phi tinh phương hướng để định quỹ đạo, dương thuận, âm nghịch.

Hình dưới là vận bàn của vận 1 Thượng nguyên :

Tốn (Đông Nam)	Ly (Nam)	Khôn (Tây Nam)
9	5	7
Chấn (Đông)	1	3
4	6	2
Cấn (Đông Bắc)	Khâm (Bắc)	Càn (Tây Bắc)

Dưới đây là âm dương của Tam Nguyên Long quyết định quỹ đạo thuận nghịch của phi tinh trong Hướng bàn và Sơn bàn :

<i>Địa Nguyên Long :</i>	- Dương :	Giáp Canh Nhâm Bính
	- Âm :	Thìn Tuất Sửu Mùi.
<i>Thiên Nguyên Long :</i>	- Dương :	Cần Khôn Cấn Tốn
	- Âm :	Tý Ngọ Mão Dậu.
<i>Nhân Nguyên Long :</i>	- Dương :	Dần Thân Ty Hợi
	- Âm :	Quý Đinh Ất Tân.

3 phương vị cứ đếm thuận theo chiều kim đồng hồ, Tam Nguyên Long luôn giữ đúng thứ tự Địa Thiên Nhân.

Ví dụ : La bàn trạch mệnh vận 7 Tọa Tý Hướng Ngọ (Tọa và Hướng là Thiên Nguyên Long).

- **Bước 1 : Xếp Vận bàn.** Lấy số 7 của vận nhập trung cung chuyển thuận (vận tính không luận âm dương để chuyển dịch).
- **Bước 2 : Xếp Sơn bàn.** Phương Tọa của vận bàn là Tam Bích, số 3; trong Lạc Thư là số của Chấn, Chấn cai quản 3 sơn Giáp Mão Ất, Thiên Nguyên Long của nó thuộc Âm, nên sau khi viết số 3 của Sơn bàn vào trung cung thì phải chuyển theo chiều nghịch.
- **Bước 3 : Xếp Hướng bàn.** Phương Hướng của vận bàn là Nhị Hắc, số 2, trong Lạc Thư là số của Khôn, Khôn cai quản 3 sơn Mùi Khôn Thân, Thiên Nguyên Long Khôn thuộc dương, nên chuyển theo chiều thuận.

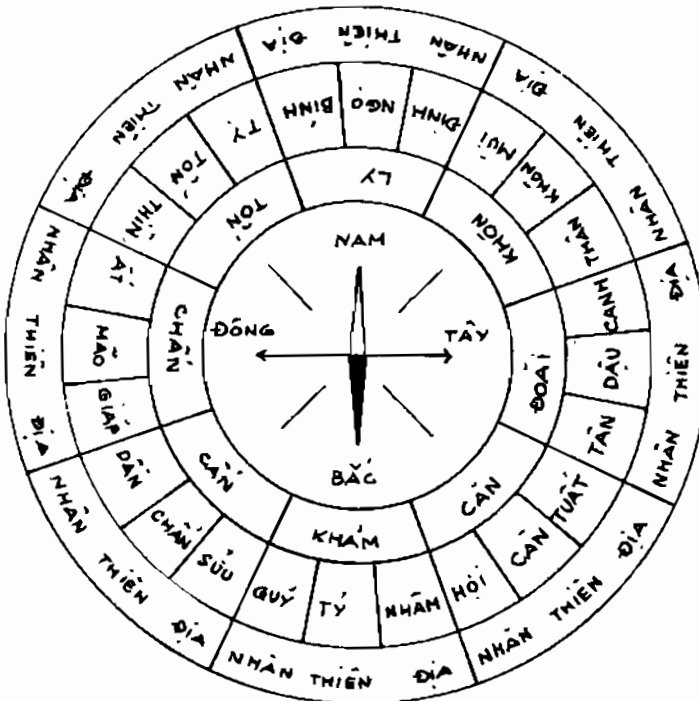

Dùng Tam Nguyên Long của vận bàn phối hợp với Tam Nguyên Long của địa bàn để tìm ra âm dương của Tọa và Hướng, rồi nhờ đó mà quyết định chuyển thuận hay nghịch, cách tính này khá phức tạp, cần phải rèn luyện nhiều cho thành thục.

Ví dụ 1 : Đồ hình trạch mệnh Tọa Dậu Hướng Mão vận 7.

	Ly (N)		Khôn (TN)	
	6 1 6	2 5 1	4 3 8	
Chân (Đ)	5 2 7	7 9 5	9 7 3	Đài (T)
Cấn (ĐB)	1 6 2	3 4 9	8 8 4	
	Khảm (B)		Cấn (TB)	

+ Vận bàn là vận 7, viết số 7 vào trung cung, chuyển thuận.

+ Thiên tinh phương Tọa là Cửu Tử (9), viết số 9 nhỏ bên trái trong trung cung, tra đồ hình Âm Dương, thấy Dậu thuộc Âm, suy ra căn nhà tọa Dậu thuộc Âm, nên Cửu Tử sau khi nhập trung cung sẽ chuyển theo chiều nghịch.

+ Thiên tinh phương Hướng là Ngũ Hoàng (5), viết số 5 nhỏ bên phải trong trung cung, tra đồ hình Âm Dương thuận nghịch của 24 sơn thuộc vận 7 thấy Mão thuộc Âm, nhà hướng Mão thuộc Âm nên Ngũ Hoàng sẽ chuyển nghịch.

Ví dụ 2 : Đồ hình trạch mệnh Tọa Tý Hướng Ngọ vận 8.

7 3 4	3 8 8	5 1 6
6 2 5	8 4 3	1 6 1
2 7 9	4 9 7	9 5 2

+ Viết số 8 lớn của Vận 8 vào trung cung, chuyển thuận.

+ Thiên tinh phương Tọa là Tứ Lục (4), viết số 4 nhỏ bên trái trong trung cung, tra đồ hình Âm Dương thuận nghịch của 24 sơn thuộc vận 8 thấy Tý thuộc Dương nên thiên tinh chuyển thuận.

+ Thiên tinh phương Hướng là Tam Bích (3), viết số 3 nhỏ bên phải trong trung cung, tra đồ hình

Âm Dương thuận nghịch của 24 sơn vận 8 thấy Ngọ thuộc Âm, nên thiên tinh chuyển nghịch.

Các phi tinh ở mỗi cung vị đều có cát hung tương ứng, ví dụ :

Nhà thuộc Vận 8 Tọa Cấn Hướng Khôn, cửa mở phương Tốn, trong cung này có Thất Xích, Nhất Bạch, Tứ Lục*. Sao Nhất Bạch chủ về khoa giáp, lợi cho việc học hành; sao Tứ Lục là Văn Xương, chủ văn chương cái thể, lợi cho việc học hành thi cử, vì thế trong nhà ắt sẽ có người học hành đỗ đạt cao; sao Thất Xích là hung tinh chủ việc cướp bóc đâm chém. Tổng hợp mà luận ta sẽ có : Căn nhà này lợi cho việc học hành thi cử, nhưng ra vào phải cẩn thận, coi

* Nguyên bản có sự nhầm lẫn, lẽ ra phải là Lục Bạch chứ không phải Tứ Lục (ND).

chứng bị cướp bóc đâm chém. Đối tượng bị cướp là con thứ, vì Thất Xích là Thiếu Phòng. Trong Huyền Cơ phú và Tứ Bạch quyết đều có phân tích rõ ràng cát hung của các tinh tú.

5. CÁCH KHỞI SAO CỦA HUYỀN KHÔNG HẠ QUÁI

Huyền Không hạ quái khởi sao có ý nghĩa là khiến cho quẻ tốt lên (còn gọi là Thế quái). Khi Tọa sơn kiêm tả hoặc kiêm hữu 4 độ thì có thể sử dụng thế quái. Ý nghĩa của thế quái là khi hướng vốn có của nó bị đảo ngược về cát hung thì dùng nó để đón cát tránh hung, làm cho khí quẻ nạp cát. Chữ “thế” có nghĩa làm cho hưng thịnh chứ không phải thay thế. Phái Huyền Không học lấy phương hướng và cửa khẩu khí động làm chính, khác với phái Tam Hợp lấy Tọa sơn làm chính, cho nên thế quái là để đón cát tinh đến hướng hoặc đến cửa khẩu của khí động hoặc lộ khẩu (tức thành môn). Phương pháp khởi thế quái của Huyền Không lấy khẩu quyết Ai Tinh của Khương Như Cao, môn đồ của Trương Đại Hồng thời Minh làm tiêu chuẩn. Còn phương pháp cụ thể xin độc giả xem hai thiên cuối cùng của bộ sách này.

Trong 24 sơn hướng, chỉ có 13 chữ có thể dùng thế quái là : Nhâm, Bính, Giáp, Mão, Ất, Canh, Thìn, Tốn, Ty, Thân, Sửu, Cấn, Dần. Còn 11 chữ không thể dùng thế quái là : Tý, Quý, Ngọ, Đinh, Dậu, Tân, Tuất, Càn, Hợi, Mùi, Khôn.

Thế quái thường dùng ở chính hướng nhưng không thể coi là Sơn hướng của nó, nếu đến sơn đến hướng thì có thể dùng thế quái để sắp đặt tinh bàn, hợp vận thì dùng Tọa Hướng của thế quái khởi sao để định trạch mệnh.

6. KHÁI QUÁT SỰ PHÁT TRIỂN CỦA HUYỀN KHÔNG HỌC - HẬU THIÊN BÁT QUÁI VÀ CỬU CUNG TRÊN BÀN TAY

Huyền Không học là một môn khoa học phong thủy có nguồn gốc, lịch sử lâu đời, vô cùng phức tạp và kết quả ứng dụng rất cao, trong giới phong thủy học Trung Quốc, Huyền Không học được quy về phái Giang Tây. Huyền Không học đều lấy 4 phương diện Hình, Lý, Khí, Số làm chủ, đặc điểm lớn nhất của nó là dùng Động khẩu ở hướng làm căn cứ để phán đoán và kết quả luận đoán luôn biểu đạt đúng sự phát triển của sự việc, nó cũng là môn học uyên thâm nhất trong các môn học về địa lý, phong thủy cổ đại.

Đời nhà Tống, Huyền Không học phát triển khá mạnh, Đại sư phong thủy Ngô Cảnh Loan bổ sung về lý luận và thực tiễn khiến Huyền Không học không ngừng được phát triển. Đến thời Minh mà Tướng Đại Hồng đại sư là đại biểu với tác phẩm “*Địa Lý Biện Chính Sơ*” khiến ai nấy đều thấy rõ diện mục chân giả của kham dư học (khoa Phong thủy). Đến đời Thanh, Thẩm Trúc Nhưng tiên sinh không ngừng nghiên cứu và phát triển Huyền Không học trên nền tảng của Tướng Đại Hồng đại sư, với tác phẩm “*Thẩm Thị Huyền Không Học*” và “*Địa Lý Biện Chứng Quyết Yếu*”, sau đó Thẩm tiên sinh tập trung các văn sĩ cùng đệ tử của mình viết nên bộ sách “*Đông Phương Chi Khoa Học / Trạch Vận Tân An*” này. Từ đó đến nay, Huyền Không học vẫn liên tục phát triển cùng Chu Dịch, khiến rất nhiều tập đoàn, công ty cùng các cá nhân văn sĩ coi là một môn học thêm không thể thiếu.

Muốn nghiên cứu Huyền Không học, trước hết ta phải nắm vững chín ngôi sao trên lòng bàn tay (còn gọi là Chương Ác Cửu Tinh). Cửu tinh gồm : Nhất Bạch Khảm Thủy, Nhị Hắc Khôn Thổ, Tam Bích Chấn Mộc, Tứ Lục Tốn Mộc, Ngũ Hoàng Trung Thổ, Lục Bạch Càn Kim, Thất Xích Đoài Kim, Bát Bạch Cấn Thổ, Cửu Tử Ly Hỏa. Phải nhớ thật kỹ hàm nghĩa của Cửu Tinh rồi mới đem nó ứng vào các đốt ngón tay. Thường dùng nhất trên lòng bàn tay vẫn là Hậu thiên bát quái và cách sắp xếp các sơn, dùng Hậu thiên bát quái chiếu theo phương vị của bát quái để xếp cửu tinh, nên Chương Ác Cửu Tinh còn được gọi là Cửu Cung Ai Tinh Chương (sắp xếp 9 sao theo 9 cung trên bàn tay). Trước khi học Cửu Cung Ai Tinh Chương cần phải nắm vững Hậu thiên bát quái trên bàn tay (Hậu thiên bát quái chương), vì Cửu Cung Ai Tinh Chương lấy Hậu thiên bát quái làm nền tảng, cơ sở. Càn của Hậu thiên bát quái (HTBQ) cũng chính là Lục Bạch của Cửu Cung Ai Tinh (CCAT), những số còn lại cũng suy luận theo cách trên.

Càn của HTBQ là trời, là cha, Vũ Khúc, thuộc Lục Bạch Kim.

Khảm là nước, là con trai thứ, Tham Lang, thuộc Nhất Bạch Thủy.

Cấn là núi, là con trai út, Tá Phụ, thuộc Bát Bạch Thổ.

Chấn là sấm, là con trai trưởng, Lộc Tồn, thuộc Tam Bích Mộc.

Tốn là gió, là con gái trưởng, Văn Khúc, thuộc Tứ Lục Mộc.

Ly là lửa, là con gái thứ, Hữu Bật, thuộc Cửu Tử Hỏa.

Khôn là đất, là mẹ, Cự Môn, thuộc Nhị Hắc Thổ.

Đoài là đầm, hồ, là con gái út, Phá Quân, thuộc Thất Xích Kim.

Trên đây là nội dung chủ yếu của HTBQ thuộc loại của nó thường có thể biến thông ra nhiều loại, đây là cái lý cùng tác biến, biến tắc thông trong Dịch.

Quý vị nên ghi nhớ kỹ phương vị và thuộc loại của bát quái trước rồi sau hãy học Cửu Cung Ai Tinh Chương (Hình 2).

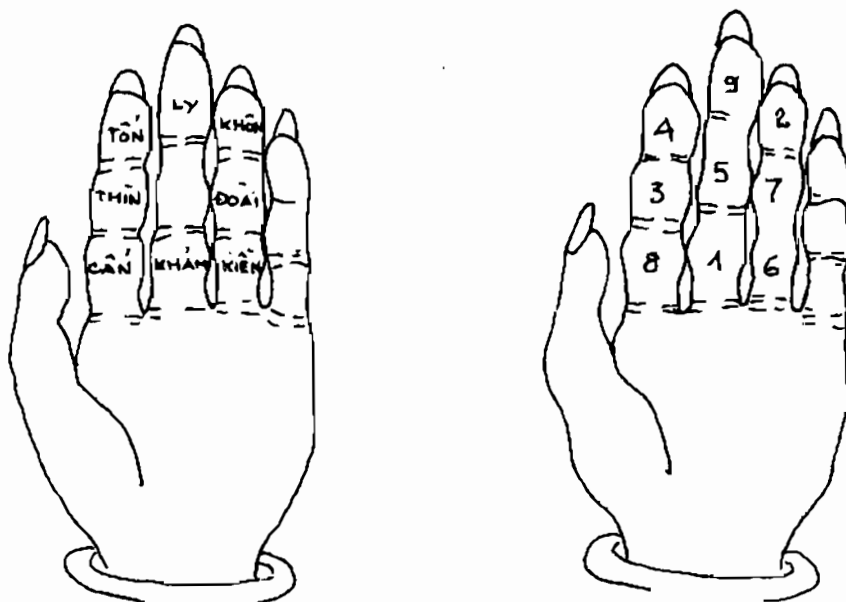

Trong hình 2 biểu thị về Thực Bàn tức là La Bàn của phương vị vốn có, còn gọi là Nguyên Đán Bàn, Địa Bàn, là căn cứ chủ yếu để phối hợp với Thiên Bàn, nó là căn cứ một phương vị nào đó của Cửu Tinh thuộc Âm hoặc Dương phân biệt nhập trung cung chuyển thuận hay nghịch. Ví dụ như Ngũ (5) nhập trung cung thì Lục (6) đến Càn, Thất (7) đến Đoài, Bát (8) đến Cấn, Cửu (9) đến Ly, Nhất (1) đến Khảm, Tam (3) đến Chấn, Tứ (4) đến Tốn.

Chúng tôi xin trình bày ra đây loại thuộc của Bát quái :

- **KHÂM** : Nước, sao Tham Lang, số *Nhất Bạch*, con trai thứ, người nghiện rượu, giặc cướp, kẻ dâm dăng, buồn rầu, nhiều tai họa, cái thai, ma quỷ; về Đức : sự cung kính, sự vất vả, đau buồn, sự nghi ngờ, nguy hiểm, loạn lạc; về cơ thể : tai, thận, máu huyết; về động vật : lợn (heo), chuột, chim yến; ao hồ, sông biển, vũng bùn, khe núi sâu tối. Tính của nó phù mà dăng (bồng bột, lãng dăng).
- **KHÔN** : Đất, sao Cự Môn, số *Nhị Hắc*, mẹ, quả phụ, con gái, kẻ tiểu nhân; Đức : trí tuệ, bình an; cơ thể : bụng, dạ dày, thịt; động vật : trâu, dê, khỉ; mộ phần, nơi hoang vu. Tính nhu mà tịnh (mềm mỏng, bình tĩnh).
- **CHẤN** : Sấm, sao Lộc Tồn, số *Tam Bích*, con trai trưởng, văn sĩ, quan chức, tước hầu, lời nói; về Đức là quyết đoán; động vật : rồng, hồ ly, thỏ; rừng, cột nhà, vườn, góc, dụng cụ tra tấn. Tính kinh (mạnh mẽ) mà trực (thẳng thắn).

- **TỐN** : Gió, sao Văn Khúc, số *Tứ Lục*, con gái trưởng, văn sĩ, tỳ thiếp, sự giàu có, người làm quan, người làm công; Đức : tiến thoái, tổn hại; thân thể : ít tóc, cằm rộng, mắt lòng trắng nhiều, khí; động vật : gà, rấn, rồng; miếu, cây mây, dây thừng. Tính hòa hoãn.
- **CÀN** : Trời, sao Vũ Khúc, số *Lục Bạch*, người cha, giặc cướp, chức tướng trong quân đội, sự giàu có; Đức : lớn, đạo đức, sự tốt lành; cơ thể : đầu, cổ, phổi, xương; động vật : ngựa, chó, lợn (heo); chuông, đỉnh (vạc), ngọc, đá, vàng. Tính cương mà động.
- **ĐOÀI** : Đầm, sao Phá Quân, số *Thất Xích*, con gái út, võ sĩ, thầy bói, kỹ nữ; cơ thể : miệng lưỡi, nước bọt; động vật : dê, hổ báo, gà, chim chóc; dao, kiếm, kích, rìu. Tính quyết đoán mà nhanh nhẹn.
- **CẤN** : Núi, sao Tả Phụ, số *Bát Bạch*, con trai út, người làm, đầy tớ, người quân tử, bệnh tật tổn hại; cơ thể : tay, ngón tay, mũi; động vật : chó, chuột, hổ, trâu; vườn cây, gò đồng... Tính bình an, dừng lại
- **LY** : Lửa, sao Hữu Bát, số *Cửu Tử*, con gái thứ; Đức : hàm súc, lời nói, sự cung kính; thân thể : mắt, tim, ấn đường, bụng...; động vật : chim trĩ, hươu, ngựa; bếp lò, đèn nến. Tính nóng nảy hung bạo.

Sachvui.Com

7. LUẬN ĐOÁN CÁT HUNG CỦA CỬU TINH TRONG HÀ ĐỒ LẠC THỨ

Hà Đồ	Nhất, Lục Thủy. <i>Sinh vượng</i> : khoa bảng, thi cử, tài trí; <i>Khắc sát</i> : dâm dăng, quả phụ, chết đuối, lưu lạc phiêu dăng.
	Nhị, Thất Hỏa. <i>Sinh vượng</i> : phát tài, cự phú, nhiều con gái; <i>Khắc sát</i> : thổ huyết, trụ thai, khó sinh, chết yếu.
	Tam, Bát Mộc. <i>Sinh vượng</i> : văn tài, thủ khoa, nhiều con trai; <i>Khắc sát</i> : con thứ yếu, tự tử, tuyệt tự.
	Tứ, Cửu Kim. <i>Sinh vượng</i> : cự phú, hiếu nghĩa, nhiều con gái; <i>Khắc sát</i> : binh đao, cô độc khốn khổ, tự tử, bệnh lao phổi.
	Ngũ, Thập Thổ. <i>Sinh vượng</i> : phát phú quý, nhiều con cháu; <i>Khắc sát</i> : ôn dịch, cô đơn, tang tóc thương vong.

Ở đây chỉ xin trình bày sơ lược. Ngũ Hành Lâm gian hợp Kim, Thủy, Mộc, kỵ Hỏa Thổ vì Hỏa Thổ biến hóa, hưng phế dị thường. Nhất, Lục sinh Chấn Tốn, vượng Khảm, khắc Ly, sát Ngọ; Nhị, Thất sinh Cấn Khôn, vượng Ly, khắc Càn Đoài, sát Càn; Tam, Bát sinh Ly, vượng Chấn Tốn, khắc Khôn Cấn, sát Khôn.

Lục Thư Nhất Bạch Thủy là con trai thứ, sao Khôi.

Sinh vượng : thiếu niên đồ đầu danh vang bốn bể,
sinh nhiều con trai thông minh;

Khắc sát : khắc vợ, mù mắt, yếu vong, bôn ba lưu lạc.

Nhị Hắc Thổ là mẹ.

Sinh vượng : nhiều điền sản ruộng đất, không lợi cho học
vấn, chỉ phát về võ không phát văn,
vợ đoạt quyền chồng, âm mưu bần thiêu;

Khắc sát : nhiều đời có quả phụ, khó sinh, hiếm con,
đau bụng.

Tam Bích Mộc, con trai trưởng.

Sinh vượng : tiền bạc nhiều lợi cho kinh doanh, vợ cả tốt;

Khắc sát : bệnh tật, khắc vợ, hay bị kiện tụng.

Tứ Lục Mộc, con gái trưởng, sao Văn Xương.

Sinh vượng : văn chương có tiếng, đỗ đạt cao, con gái xinh
đẹp, có chồng giàu sang;

Khắc sát : bệnh điên, tự tử, phụ nữ dâm dăng, đàn ông tửu
sắc phá gia, phiêu bạt tứ xứ.

Ngũ Hoàng Thổ, là Mậu Kỷ đại sát, bất luận sinh hay khắc đều
hung, không nên hành động, niên thần cùng tới thì
hao tổn nhân khẩu, nặng phải mất 4, 5 người, nhẹ thì
bệnh tật, con út ngu si, con trưởng, con thứ bị tù tội,
kiện tụng, dâm loạn.

Lục Bạch Kim, cha.

Sinh vượng : quyền uy vang lừng, phát về nghiệp võ,
giàu có;

Khắc sát : khắc vợ, có quả phụ giữ nhà.

Thất Xích Kim, con gái út.

Sinh vượng : phát tài, võ nghiệp, vợ bé phát phúc;

Khắc sát : giặc cướp, tha phương cầu thực, chết vì tù tội,
thị phi, hỏa tai.

Bát Bạch Thổ, con trai út.

Sinh vượng : hiếu nghĩa trung lương, phú quý lâu dài, vợ bé phát phúc;

Khắc sát : bệnh tật ôn dịch, tay có tật.

Cửu Tử Hòa, con gái thứ.

Sinh vượng : văn chương cái thế, đỗ đạt vinh hiển, dễ hưng dễ suy, trung phòng bệnh tật;

Khắc sát : bệnh về mắt, điên, thổ huyết, hỏa tai, quan tai.

8. ĐOÁN VIỆC TỐT XẤU KHI LƯU NIÊN CỬU TINH ĐẾN TÁM PHƯƠNG

Lưu niên phi tinh ảnh hưởng đến vận khí năm đó của nhà cửa. Nếu nhà cửa gặp Lưu niên phi tinh là cát khí tới thì tiền bạc và công việc hanh thông, thuận lợi, và ngược lại Lưu niên phi tinh là khí hung thì mọi sự đều bất trắc, kiện cáo triền miên.

Cửa chính ảnh hưởng đến vận mệnh mọi người trong nhà.

Bếp, lò ảnh hưởng đến sức khỏe.

Phòng ngủ ảnh hưởng đến vận khí của cá nhân.

Bàn thờ ảnh hưởng đến vận khí của mọi người.

Bàn làm việc ảnh hưởng đến công việc học tập, công tác trí tuệ.

Lưu niên phi tinh đến đâu thì ảnh hưởng mỗi người mỗi khác, ví dụ như bếp lò đặt ở phương tây, gặp Lưu niên Bát Bạch tới, thì chủ về tài vận dồi dào nhưng dễ hao tổn. Giả như không chỉ cầu tài vận tốt, mà còn muốn cầu các việc khác thì phải phối hợp với tổng thể căn nhà để sắp xếp. Dưới đây chúng tôi xin trình bày những sự việc mà Lưu niên phi tinh ảnh hưởng tới vị trí của cửa chính, phòng, bếp, bàn làm việc, bàn thờ, giường... khi sắp xếp nên phối hợp với phi tinh của nguyên cục trạch bàn và phi tinh của năm tháng ngày giờ mà tổng hợp phán đoán.

Phép dự đoán khi Lưu niên Nhất Bạch tới 8 phương

Nhất Bạch đến phương Khảm - Kinh viết : “Nhất Bạch ứng với quan tinh, chúa tể văn chương”. Chỉ về học hành thông minh, lợi cho quan văn.

Nhất Bạch đến phương Khôn - chủ nữ nhân nắm quyền, gia nhân dễ bị bệnh đường tiêu hóa.

Nhất Bạch đến phương Chấn - chủ trong nhà có người di chuyển hoặc đi xa, tỳ khí quá nóng.

Nhất Bạch đến phương Tốn - Kinh viết : “Tứ, Nhất đồng cung, sắp đồ đạt cao”.

Nhất Bạch đến Trung cung - Kinh viết : “Nhất đi với Nhị, Ngũ, trảng đình thương vong” - chủ về bệnh, thương tật.

Nhất Bạch đến phương Càn - chủ thông minh, danh tiếng, tài trí, phát tài nhỏ.

Nhất Bạch đến phương Đoài - người trong nhà hiếu động, dễ cưới hỏi. Nhất Bạch đúng vận là Đào hoa vận, Nhất Bạch sai vận là họa Đào hoa.

Nhất Bạch đến phương Cấn - phát tài. nhất là lợi cho điền sản, dựng cơ nghiệp.

Nhất Bạch đến phương Ly - thủy hỏa tương giao, chủ thuận lợi, vui mừng.

Dự đoán khi Lưu niên Nhị Hắc tới 8 phương

Nhị Hắc tới phương Khảm - chủ người trong nhà dễ bị bệnh ruột, dạ dày, nữ nhân nắm quyền, nhất là về phương diện tài chính.

Nhị Hắc tới phương Khôn - chủ thân thể nhiều bệnh tật (Nhị Hắc còn gọi là sao Bệnh Phù).

Nhị Hắc đến phương Chấn - kiện tụng, tai họa, bệnh đường ruột, đau chân.

Nhị Hắc đến phương Tốn - tai tiếng, kém sức khỏe, bệnh đường hô hấp.

Nhị Hắc đến Trung cung - bệnh máu huyết, mạn tính.

Nhị Hắc đến phương Càn - đúng vận thì phát tài, sai vận thì mắc bệnh thần kinh suy nhược, tinh thần bán loạn.

Nhị Hắc đến phương Đoài - đau dạ dày nặng, dễ phòng hỏa tai, bệnh huyết mạch.

Nhị Hắc đến phương Cấn - phát tài, lợi cho điền sản.

Nhị Hắc tới phương Ly - ngu độn, bệnh máu huyết.

Dự đoán khi Lưu niên Tam Bích tới 8 phương

Tam Bích đến phương Khảm - tỳ khí quá nóng, trong nhà có người di chuyển hoặc đi xa.

Tam Bích đến phương Khôn - kiện tụng, bệnh tật ở đường tiêu hóa, đau chân.

Tam Bích đến phương Chấn - kiện tụng tai tiếng, tranh chấp.

Tam Bích đến phương Tốn - vận khí tráo trở, lúc tốt, lúc xấu.

Tam Bích đến Trung cung - vì tiền gặp họa, đau chân.

Tam Bích đến phương Càn - đau chân, người trong nhà dễ phát sinh tranh chấp

Tam Bích đến phương Đoài - bệnh máu huyết, bị liên lụy.

Tam Bích đến phương Cấn - bất lợi cho trẻ nhỏ.

Tam Bích đến phương Ly - chủ người trong nhà thông minh, linh hoạt.

Dự đoán khi Lưu niên Tứ Lục tới 8 phương

Tứ Lục đến phương Khảm - cung Khảm do sao Nhất Bạch làm chủ, nên khi Tứ Lục đến đông cung, chủ về học hành, lợi cho quan văn.

Tứ Lục đến phương Khôn - bệnh đường ruột, tai tiếng.

Tứ Lục đến phương Chấn - vận khí tráo trở, lúc tốt lúc xấu.

Tứ Lục đến phương Tốn - chủ thông minh (Tứ Lục là thần Văn Xương).

Tứ Lục đến Trung cung - bệnh phong thấp, bệnh ngoài da.

Tứ Lục đến phương Càn - bất lợi cho nữ, vị trí dịch mã, trong nhà có người đi xa hoặc di chuyển.

Tứ Lục đến phương Đoài - dễ bị thương, họa Đào hoa.

Tứ Lục đến phương Cấn - trẻ nhỏ nhiều bệnh, thành tích sút kém.

Tứ Lục đến phương Ly - học hành tấn tới, lợi cho quan văn, có tin mừng. Sai vận thì hao tài.

Dự đoán khi Lưu niên Ngũ Hoàng tới 8 phương

Ngũ Hoàng đến phương Khảm - bệnh nặng về đường tiết niệu, nữ dễ phòng bệnh phụ khoa.

Ngũ Hoàng đến phương Khôn - bệnh cấp tính, bệnh máu huyết.

Ngũ Hoàng đến phương Chấn - đau chân, vì tiền tài mà gặp họa.

Ngũ Hoàng đến phương Tốn - bệnh ngoài da, trúng độc.

Ngũ Hoàng đến Trung cung - bệnh máu huyết, ngộ độc.

Ngũ Hoàng đến phương Càn - bệnh ở đầu, đi xa phần nhiều gặp trở ngại, thân thể nhiều bệnh.

Ngũ Hoàng đến phương Đoài - kiện tụng, tai tiếng, dễ bị thương bởi các vật bằng kim loại.

Ngũ Hoàng đến phương Cấn - bệnh đường ruột, vận khí trục trặc.

Ngũ Hoàng đến phương Ly - bệnh ở mắt, bệnh máu huyết.

Dự đoán khi Lưu niên Lục Bạch tới 8 phương

Lục Bạch đến phương Khảm - thông minh tài trí, phát tài nhỏ.

Lục Bạch đến phương Khôn - thần kinh suy nhược. Đứng vận thì phát tài.

Lục Bạch đến phương Chấn - đau chân, thường gặp lăm tiếu nhân.

Lục Bạch đến phương Tốn - bất lợi cho nữ, bôn ba lao碌.

Lục Bạch đến Trung cung - đi xa gặp nhiều trở ngại, bệnh ở đầu.

Lục Bạch đến phương Càn - dịch mã động, có đi xa. Lỡ vận dễ bị kiện tụng hoặc đi lại trắc trở.

Lục Bạch đến phương Đoài - dễ bị thương vì kim loại.

Lục Bạch đến phương Cấn - phát tài nhỏ, lợi cho điền sản hoặc công việc liên quan ngũ kim.

Lục Bạch đến phương Ly - dễ tranh chấp giữa vợ con và mình, bệnh đường hô hấp.

Dự đoán khi Lưu niên Thất Xích tới 8 phương

Thất Xích đến phương Khảm - người trong nhà hiếu động, vận Đào hoa.

Thất Xích đến phương Khôn - bệnh lý, đề phòng hỏa tai, bệnh máu huyết.

Thất Xích đến phương Chấn - bệnh máu huyết, bị người làm khổ sở, phá sản.

Thất Xích đến phương Tốn - dễ bị thương do vật kim khí, dễ bị họa Đào hoa.

Thất Xích đến Trung cung - kiện tụng, tai tiếng, dễ bị thương vì kim loại.

Thất Xích đến phương Càn - bị thương vì kim loại, kiện tụng tranh chấp, đi lại ngoài ý muốn.

Thất Xích đến phương Đoài - đứng vận chủ phát tài, lỡ vận thì phá sản.

Thất Xích đến phương Cấn - phát tài nhưng khó giữ.

Thất Xích đến phương Ly - cẩn thận hỏa tai, nữ nhân trong nhà bất hòa.

Dự đoán khi Lưu niên Bát Bạch tới 8 phương

Bát Bạch đến phương Khảm - phát tài, lợi về điền sản.

Bát Bạch đến phương Khôn - vượng tài, lợi về điền sản.

Bát Bạch đến phương Chấn - bất lợi cho trẻ nhỏ, thành tích sút kém.

Bát Bạch đến phương Tốn - bất lợi cho trẻ nhỏ, thành tích sút kém.

Bát Bạch đến Trung cung - bệnh đường ruột.

Bát Bạch đến phương Càn - phát tài nhỏ, lợi cho điền sản.

Bát Bạch đến phương Đoài - có thể phát tài nhưng dễ phá hao.

Bát Bạch đến phương Cấn - đúng vận thì phát tài, lợi về điền sản; lỡ vận thì hao tài.

Bát Bạch đến phương Ly - nhiều tin vui.

Dự đoán khi Lưu niên Cửu Tử tới 8 phương

Cửu Tử đến phương Khảm - thuận lợi, vui mừng (Thủy Hỏa ký tề).

Cửu Tử đến phương Khôn - người trong nhà ngạo mạn, con cái sa sút.

Cửu Tử đến phương Chấn - linh hoạt, con cái học hành tấn tới.

Cửu Tử đến phương Tốn - học hành tấn tới, lợi cho ngành văn, có hi vọng.

Cửu Tử đến Trung cung - đau mắt, bệnh máu huyết và ngoài da.

Cửu Tử đến phương Càn - con cái với mình tranh chấp, bệnh đường hô hấp.

Cửu Tử đến phương Đoài - hỏa tai, nữ nhân trong nhà bất hòa.

Cửu Tử đến phương Cấn - trong nhà nhiều tin vui, phát tài.

Cửu Tử đến phương Ly - đúng vận tài vận và sự nghiệp đều thuận lợi; lỡ vận chủ về bệnh huyết mạch.

9. LINH THẦN VÀ CHÍNH THẦN

Những người học Huyền Không phong thủy đều biết phương vị nào là phương Chính Thần, phương vị nào là phương Linh Thần.

Linh Thần Thủy vì sao gọi là Chính Thủy? Còn Chính Thần Thủy vì sao lại gọi là Linh Thủy? Không ít người chưa hiểu vậy là thế nào.

Vị đại sư phong thủy trứ danh Tướng Đại Hồng trong tác phẩm “*Dương trạch chỉ tiến*” đã viết : “Phương Chính Thần thấy Thủy là Linh Thủy, Linh Thần mà thấy Thủy là Chính Thủy”. Vậy mà rất nhiều người vẫn cảm thấy nghi hoặc vấn đề này.

Vậy thế nào là phương Chính Thần và phương Linh Thần ? Phương vị đương vận (đúng vận) gọi là Chính Thần, cung đối xứng với Chính Thần là Linh Thần. Linh Thần tất là vị trí suy bại, lỗ vận. Ở vị trí Chính Thần, nên mở cửa nạp khí, kỵ thấy Thủy. Ở vị trí Linh Thần nên thấy Thủy, kỵ mở cửa nạp khí.

Bảng dưới đây biểu hiện phương hướng Chính Thần vượng khí. Linh Thần suy khí trong 9 vận từ vận 1 đến vận 9.

[Hiện tại là vận 7 Hạ nguyên, Chính Thần vượng khí ở phương Tây, Linh Thần suy khí ở vị trí gộp lại thành 10 phía đối diện, tức là phương Đông. Các nguyên vận khác theo đó mà suy]

	Vận 1	Vận 2	Vận 3	Vận 4	Vận 5	Vận 6	Vận 7	Vận 8	Vận 9
CHÍNH THẦN VƯỢNG KHÍ	SỐ 1 (BẮC)	SỐ 2 (TÂY NAM)	SỐ 3 (ĐÔNG)	SỐ 4 (ĐÔNG NAM)	SỐ 5 (TRUNG ƯƠNG)	SỐ 6 (TÂY BẮC)	SỐ 7 (TÂY)	SỐ 8 (ĐÔNG BẮC)	SỐ 9 (NAM)
LINH THẦN SUY KHÍ	SỐ 9 (NAM)	SỐ 8 (ĐÔNG BẮC)	SỐ 7 (TÂY)	SỐ 6 (TÂY BẮC)	SỐ 5 (10 năm trước TÂY BẮC, 10 năm sau ĐÔNG NAM)	SỐ 4 (ĐÔNG NAM)	SỐ 3 (ĐÔNG)	SỐ 2 (TÂY NAM)	SỐ 1 (BẮC)

Trước mặt có Thủy, phải lấy Linh Thần Thủy. Nếu trước mặt không có Thủy, thì phải nạp khí Chính Thần mới là hay, mới làm cho sự nghiệp và tiền của được như ý.

Hiện tại là vận 7, phương Tây là Chính Thần, nên mở cửa ở phương Tây; phương Đông là Linh Thần, nên nhìn thấy có sông, biển, đầm, hồ.

Chính Thần đại biểu cho vị trí vượng, Linh Thần đại biểu cho vị trí suy. Mà Thủy lấy “suy” làm “vượng”. Tức là vị trí suy mà thấy Thủy, thì Thủy đó sẽ là Thủy vượng cho tiền của. Phương Chính Thần nên mở cửa nạp khí, nếu thấy Thủy thì không hợp (nếu thấy Thủy thì sẽ hao tài tổn của).

Chữ “Chính” trong Chính Thần có nghĩa là khí đúng vận.

Chữ “Linh” trong Linh Thần có nghĩa là khí lỗ vận, thất vận.

Tóm lại, cần phân biệt rõ “phương Chính Thần” với “Chính Thủy”, “phương Linh Thần” với “Linh Thủy”. “Chính Thần” là chỉ phương vị đang vượng. “Phương Chính Thần” mà thấy Thủy, thì chú về lẽ vận, thất vận, nên gọi là “Linh Thủy”. “Phương Linh Thần” là phương vị lẽ vận, “Linh Thần Thủy” là Thủy đúng vận, nên gọi là “Chính Thủy”.

10. KHẨU QUYẾT TỬ BẠCH KHỞI NIÊN

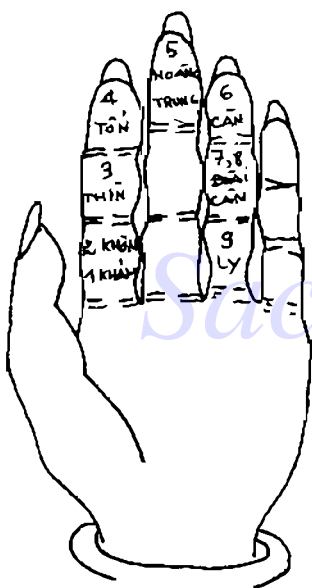

Hình bố trí Cửu cung trên bàn tay

Khẩu quyết Tử Bạch khởi niên nói : “Thượng nguyên Giáp Tý Nhất Bạch khởi, Trung nguyên Tứ Lục thời Giáp Tý, Hạ nguyên Thất Xích Đoài vị tâm, trực niên tinh nghịch trung cung thủy”. Thượng nguyên gồm 3 vận 1, 2, 3; Trung nguyên gồm 3 vận 4, 5, 6; Hạ nguyên gồm 3 vận 7, 8, 9. Dùng bàn tay (chính xác là 3 ngón tay - trỏ, giữa, nhẫn) mà bố trí cửu cung (xem hình bên). Lấy ví dụ, muốn biết năm 1988 (Mậu Thìn) thì sao nào trong cửu tinh quân cục và nhập trung cung ?

Trước hết, ta xem năm 1988 nằm ở nguyên nào. Tra bảng (ở mục 4 - “Cách sắp xếp Huyền Không phi tinh”) thì thấy năm 1988 nằm ở vận 7 Hạ nguyên (từ 1984 đến 2003).

Sau đó đối chiếu với khẩu quyết, biết “hạ nguyên Thất Xích Đoài vị tâm”, tức là Hạ nguyên 7 Xích tìm ở cung Đoài, lấy đó làm mốc. Trên bàn tay ta thấy an 1 Khảm, 2 Khôn, 3 Chấn, 4 Tốn, 5 Trung, 6 Càn, 7 Đoài, 8 Cấn, 9 Ly theo thứ tự thuận; mà *khởi niên Tử Bạch thì hoàn toàn tính theo thứ tự nghịch*, tức là từ 9 đến 8, 7, ..., 1.

Bây giờ, muốn tính năm Mậu Thìn 1988, thì lấy Giáp Tý 1984 an vào cung Thất Xích trên bàn tay, rồi tính nghịch, thì Ất Sửu là Lục Bạch, Bính Dần là Ngũ Hoàng (Trung), Đinh Mão là Tứ Lục, Mậu Thìn là Tam Bích.

Vậy năm Mậu Thìn thì sao Tam Bích quản cục, vậy đem Tam Bích nhập trung làm chuẩn, tiếp đó phi đến 8 cung còn lại (theo chiều thuận).

11. KHẨU QUYẾT TỬ BẠCH KHỞI NGUYỆT

Khẩu quyết Tử Bạch khởi nguyệt (theo tháng) nói : “Tý Ngọ Mão Dậu : Bát Bạch cung, Thìn Tuất Sửu Mùi : Ngũ Hoàng Trung, Dần Thân Ty Hợi cư hà vị, nghịch tâm Nhị Hắc thị kỳ tông”. Cách tính này lấy năm làm căn cứ, ví dụ câu “Tý Ngọ Mão Dậu Bát Bạch cung” - nghĩa là, các năm Tý Ngọ Mão Dậu thì lấy Bát Bạch cung Cấn làm mốc mà khởi nghịch số, đó là tháng Giêng, tháng Hai tại 7, tháng Ba tại 6, tháng Tư tại Trung, tháng Năm tại 4... Hoặc ví dụ câu “Thìn Tuất Sửu Mùi Ngũ Hoàng Trung”, nghĩa là các năm Thìn Tuất Sửu Mùi, thì tháng Giêng khởi từ Ngũ Hoàng (5, Trung), tháng Hai tại 4, tháng Ba tại 3, tháng Tư tại 2, tháng Năm đến 1... đều là theo chiều nghịch. Hoặc “... nghịch tâm Nhị Hắc thị kỳ tông”, nghĩa là các năm Dần Thân Ty Hợi thì tháng Giêng khởi từ 2 theo chiều nghịch, tháng Hai sẽ ở 1, tháng Ba đến 9, tháng Tư đến 8, tháng Năm đến 7... Cứ thế mà suy.

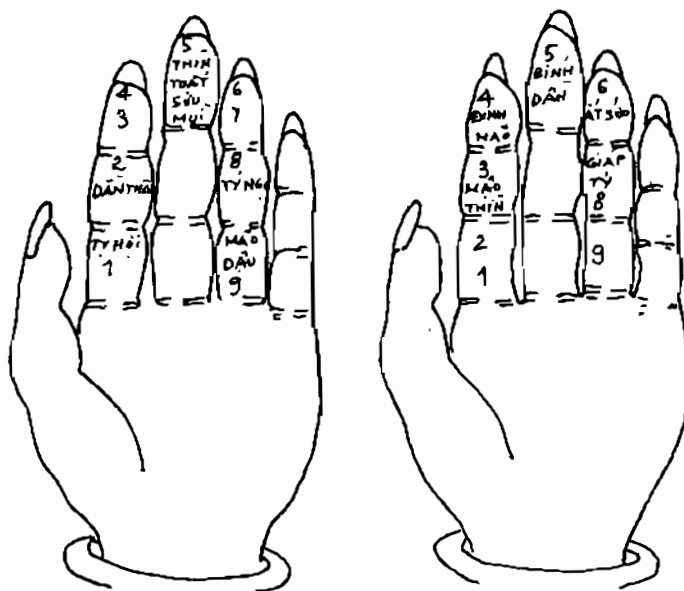

Hình Tử Bạch khởi niên và Tử Bạch khởi nguyệt

12. KHẨU QUYẾT TỬ BẠCH KHỞI NHẬT

Về khẩu quyết Tử Bạch khởi nhật, “*Bảo Hải Kinh*” viết : “Nhật gia Bạch pháp bất nan cầu, Nhị thập tứ khí Lục cung chu, Đông Chí Vũ Thủy cập Cốc Vũ, dương thuận Nhất Thất Tứ Trung du, Hạ Chí Xử Thử Sương Giáng hậu, Cửu Tam Lục tinh nghịch hành cầu”.

Lại có khẩu quyết : “Đông Chí Nhất Thất Tứ, Hạ Chí Cửu Tam Lục, dương thuận Đông Chí hậu, âm nghịch thời Hạ Chí”.

Cách này trước hết tra ngày theo Lục thập hoa giáp, xem ngày ấy thuộc khí nào, trong Tam nguyên Cửu vận, ngày theo Lục thập hoa giáp không luận tiết mà luận khí, ví dụ ngày Giáp Tuất sau Vũ Thủy, át an Vũ Thủy từ 7, khởi Giáp Tý từ 7, theo chiều thuận trên bàn tay. Ất Sửu tại 8, Bính Dần 9, Đinh Mão 1, Mậu Thìn 2, Kỷ Ty 3, Canh Ngọ 4, Tân Mùi 5, Nhâm Thân 6, Quý Dậu 7, Giáp Tuất 8. Biết Vũ Thủy là tính thuận, ngày Giáp Tuất là ngày 8 nhập Trung.

Hoặc muốn tính ngày Nhâm Thân sau Xử Thử. Vì Xử Thử chủ quản sự việc sau Hạ Chí, nên khởi tính Xử Thử từ 3, tức là lấy Giáp Tý của khí sau Xử Thử khởi từ 3, theo chiều nghịch, thì Ất Sửu tại 2, Bính Dần tại 1, Đinh Mão tại 9, Mậu Thìn tại 8, Kỷ Ty tại 7, Canh Ngọ tại 6, Tân Mùi tại 5, Nhâm Thân tại 4. Phàm mọi tiết khí trước Đông Chí đều lấy âm nghịch Hạ Chí làm mốc tính toán, mọi tiết khí trước Hạ Chí đều lấy dương thuận Đông Chí làm mốc tính toán. Theo đó, một ngày trước Đông Chí là ngày Giáp Tý, vì ngày đó chưa bước sang tiết Đông Chí, nên vẫn do khí Sương Giáng trước đó quản, vậy Giáp Tý là 6, mà Ất Sửu là ngày Đông Chí, nên Ất Sửu phải lấy Giáp Tý Đông Chí mà tính, là 2. Có người sẽ hỏi : Tính như thế có thoát tiết vì số không liên tục hay chẳng ? Đáp : Không hề, đây là sự khác biệt về Âm Dương, đừng nói chệnh một ngày, dù chệnh một phút cũng phải tính như vậy, cho nên dặn đi dặn lại người học phải thận trọng ở điểm này.

13. KHẨU QUYẾT TỬ BẠCH KHỞI THỜI

Khẩu quyết khởi thời (giờ) lấy ngày làm căn cứ mà tính. Khẩu quyết nói : “Thiên nhất cửu, Địa tứ lục, Nhân thất tam. Nhất Tứ Thất vi Dương thuận, Tam Lục Cửu vi Âm nghịch”.

“Thiên” là các ngày Tý, Ngọ, Mão, Dậu.

“Địa” là các ngày Thìn, Tuất, Sửu, Mùi.

“Nhân” là các ngày Dần, Thân, Tỵ, Hợi.

Sau Đông Chí, trước Hạ Chí thuộc Dương, nếu là ngày Tý Ngọ Mão Dậu thì lấy 1 khởi giờ Tý theo chiều thuận trên bàn tay, nếu là ngày Thìn Tuất Sửu Mùi thì lấy 4 khởi giờ Tý theo chiều thuận trên bàn tay, nếu là ngày Dần Thân Tỵ Hợi thì lấy 7 khởi giờ Tý theo chiều thuận trên bàn tay.

Sau Hạ Chí trước Đông Chí thuộc Âm. Nếu là ngày Tý Ngọ Mão Dậu thì lấy 9 khởi giờ Tý theo chiều nghịch trên bàn tay. Nếu là ngày Thìn Tuất Sửu Mùi thì lấy 6 khởi giờ Tý theo chiều nghịch. Nếu là ngày Dần Thân Tỵ Hợi thì lấy 3 khởi giờ Tý theo chiều nghịch.

Ví dụ, muốn tìm giờ Mùi ngày Giáp Tý sau Đông Chí, thì theo khẩu quyết “Thiên nhất cử”, vì đó là sau Đông Chí, nên lấy 1 mà không lấy 9 để khởi, vậy ngày Giáp Tý giờ Tý khởi thuận từ 1, giờ Sửu là 2, giờ Dần là 3, giờ Mão là 4, giờ Thìn là 5, giờ Tỵ là 6, giờ Ngọ là 7, giờ Mùi là 8.

Lại ví dụ, muốn tìm giờ Tuất ngày Bính Dần sau Hạ Chí. Theo khẩu quyết, Bính Dần thuộc câu “Địa tứ lục”, sau Hạ Chí là Âm, tính theo chiều nghịch, vậy lấy 6 khởi giờ Tý ngày Bính Dần, giờ Sửu là 5, giờ Dần là 4, giờ Mão là 3, giờ Thìn là 2, giờ Tỵ là 1, giờ Ngọ là 9, giờ Mùi là 8, giờ Thân là 7, giờ Dậu là 6, giờ Tuất là 5. Vậy giờ Tuất ngày Bính Dần là 5.

Ngoài cách khởi tính niên, nguyệt, nhật, thời, người học còn phải trước hết nắm chắc cách khởi Tứ Trụ năm Giáp Tý, tháng Giáp Tý, ngày Giáp Tý, giờ Giáp Tý của Lục thập Hoa giáp, mới tiến hành dự đoán được.

14. VỀ NGŨ HOÀNG SÁT

Trong phạm vi Phong thủy, nhiều người biết có ba Đại Sát, một là Thái Tuế, hai là Tam Sát, ba là Ngũ Hoàng Chính quan Sát.

Sao Ngũ Hoàng còn gọi là sao Liêm Trinh, Trung Cung Sát hoặc Mậu Kỳ Đô Thiên Sát. Tai họa do sao Ngũ Hoàng gây ra trầm trọng hơn hai sao Tam Sát và Thái Tuế rất nhiều. “Phi tinh phú” viết: “Ngũ Hoàng bay đến tam thoa, chỉ lo lảm chuyện”. Nơi Ngũ Hoàng chiếu tới, sẽ xuất hiện các hiện tượng biến động (như động đất, sụt lở, sạt tường v.v...) khiến trạch vận (vận nhà) đang hưng thành suy, đang tốt hóa xấu, người cư ngụ ở nơi đó sẽ bị ảnh hưởng lớn đến sức khỏe.

Phong thủy Huyền Không chia sao Ngũ Hoàng thành Ngũ Hoàng đại vận, Ngũ Hoàng trạch tinh, Ngũ Hoàng lưu niên, Ngũ Hoàng lưu nguyệt, lưu nhật, lưu thời v.v..., trong đó Ngũ Hoàng trạch tinh có ảnh hưởng mạnh và xa hơn, nhưng kỳ hạn thể hiện tương đối chậm, phải sau một thời gian mới thấy rõ tác động xấu. Còn tác động của Ngũ Hoàng lưu niên, lưu nguyệt, lưu nhật, lưu thời... thì nhanh hơn và rất yếu.

Vị trí trong nhà bị Ngũ Hoàng chiếu tới nếu vẫn yên ổn không có hiện tượng biến động, thì sự hung hãn của nó khó bộc lộ ra, nhưng một khi có biến động (gọi là “phạm Ngũ Hoàng”), thì lực sát thương của nó sẽ biểu lộ liên.

Trong thuật phong thủy, phải né tránh, đừng phạm Ngũ Hoàng. Cụ thể là :

1. **Phải chú ý đến vị trí cổng (hoặc cửa) chính.** Cổng, cửa chính là nơi ra vào của hết thảy mọi người trong gia đình, là nơi nạp khí mạnh nhất, khi ra vào họ đều mang theo khí động. Đây chính là động lực. Nếu mở cửa, cổng ở phương vị Ngũ Hoàng, thì gia đình lắm bệnh tật, công việc trắc trở.

2. **Vị trí phòng ở** không thể coi thường, vì đó là nơi ăn ở, sinh hoạt thường ngày, cửa phòng không thể mở ở phương Ngũ Hoàng.

3. **Phải chú ý vị trí giường ngủ.** Một phần ba thời gian của người ta trôi qua ở giường ngủ, nên vị trí của nó ảnh hưởng trực tiếp đến sự hên xui tốt xấu của mỗi người. Nếu Ngũ Hoàng chiếu tới giường thì vô cùng bất lợi.

4. **Sự bài trí các đồ vật trong nhà** như bếp lò, TV, máy lạnh, quạt máy v.v... là những vật dụng thường ngày trong nhà, khi khởi động chúng, tính hung hãn của Ngũ Hoàng chiếu tới sẽ lan tỏa khắp nơi trong nhà. Sau khi biết được phương vị tồn tại của động lực, đương nhiên hiểu rõ vị trí Ngũ Hoàng chiếu tới, mới có thể né tránh.

Trước hết, cần nghiên cứu Ngũ Hoàng của Trạch mệnh bản. Tùy tọa hướng của từng nhà mà quyết định. Phương pháp xác định tọa hướng của mỗi ngôi nhà là việc tương đối phức tạp, phải mời phong thủy gia tới quan sát, lập Trạch mệnh bản, mới tìm ra nơi sở tại của Ngũ Hoàng.

Dưới đây xin giới thiệu cách tìm vị trí chiếu tới của Lưu niên và Lưu nguyệt Ngũ Hoàng để các bạn lưu ý mà hóa giải.

Trước hết phải xem năm tháng thuộc vận nào, nguyên nào. Ví dụ, muốn tìm Ngũ Hoàng Sát của năm Quý Dậu, vận 7 Hạ nguyên, thì khởi tính Giáp Tý vận 7, theo khẩu quyết “Hạ nguyên Thất Xích Đoài vị tâm”, tức Giáp Tý tại 7, Ất Sửu tại 6, Bính Dần tại 5, Đinh Mão tại 4, Mậu Thìn tại 3, Kỷ Tỵ tại 2, Canh Ngọ tại 1, Tân Mùi tại 9, Nhâm Thân tại 8, Quý Dậu tại 7, vậy phương

vị của số hợp thập (10) của sao nhập trung năm Quý Dậu sẽ là phương vị Ngũ Hoàng của năm này. Hợp thập với 7 là 3, 3 là phương Chấn Tam Bích, nên Ngũ Hoàng Sát của năm Quý Dậu là phương Giáp Mão Ất của quê Chấn.

Tính Lưu nguyệt Ngũ Hoàng cũng tương tự. Ví dụ, tìm Ngũ Hoàng Sát của tháng Mười năm Quý Dậu. Trước hết dùng cách khởi Tử Bạch theo tháng, theo khẩu quyết “Tý Ngọ Mão Dậu Bát Bạch cung”. Địa chi của năm Quý Dậu là Dậu, thì tháng Giêng khởi tại 8, tháng Hai tại 7, tháng Ba tại 6, ..., tháng Mười tại 8, số địa bàn hợp thập với 8 là 2. 2 là Khôn, Ngũ Hoàng Sát của tháng Mười là phương Khôn.

Ngũ Hoàng Sát là hung thủ số một, khẩu quyết Tử Bạch nói : “Chính Sát là Ngũ Hoàng, chiếu đến bất cứ đâu cũng gây tổn thương cho con người”, phạm vào đó thì người bị thương tổn, tiền của bị hao tổn, nhất là bất lợi cho nữ. Nếu lại gặp thêm Nhị Hắc thì tai họa thêm trầm trọng.

Ngũ Hoàng tuy là hung thần, nhưng nếu chiếu tới âm trạch (mộ phần) thì lại là phúc thần, vượng thần, cực kỳ tốt đẹp.

Sachyui.Com

15. TAM SÁT

Tam Sát là ba đường màu đen (hắc tuyến) hình thành do bức xạ của sao Thái Dương trong 12 địa chi. “Vinh Cát thông thư” viết : “Tam Sát là Sát trong Tam hợp Thái Tuế, mỗi năm chiếm ba phương Tuyệt, Thai, Dương. Tuyệt là Kiếp Sát, Thai là Tai Sát, Dương là Tuế Sát”. Tam Sát là hung thủ thứ hai, sau Ngũ Hoàng Sát, không được xúc phạm. Nếu phạm, người sẽ bị tổn thương hoặc bệnh tật khá nghiêm trọng. Kỵ tọa, không kỵ hướng, kỵ tu sửa ở đó hoặc động thổ.

Khẩu quyết khởi tính Tam Sát lưu niên :

Năm Thân Tý Thìn tại ba phương Ty Ngọ Mùi phía nam.

Năm Dần Ngọ Tuất tại ba phương Hợi Tý Sửu phía bắc.

Năm Hợi Mão Mùi tại ba phương Thân Dậu Tuất phía tây.

Năm Ty Dậu Sửu tại ba phương Dần Mão Thìn phía đông.

Tam Sát lưu nguyệt, lưu nhật, lưu thời cũng tương tự.

Ví dụ : Tam Sát của tháng Tám Tân Dậu năm Quý Dậu, căn cứ khẩu quyết Ty Dậu Sửu, thì Tam Sát của năm và tháng ấy đều ở ba phương Dần Mão Thìn, Dần là Kiếp Sát, Mão là Tai Sát, Thìn là Tuế Sát.

16. ĐÁO SƠN ĐÁO HƯƠNG CỦA HUYỀN KHÔNG HỌC

Khi chưa biết đảo sơn đảo hương, ta cần hiểu rõ thế nào là Sơn, thế nào là Hương.

Sơn còn gọi là sơn gia, tọa gia, do thời thượng cổ người ta quen sống dựa vào núi, vì vậy chỗ tọa của nhà ở cũng gọi là Sơn. Còn một thuyết khác do phái Hình tượng Phong thủy học, cho rằng lưng của nhà ở nhất thiết phải dựa vào núi cao, mặt trước nhất định phải hướng ra chỗ thông thoáng, cho nên mới gọi chỗ nhà ở là Sơn, sơn gia.

Ta nên biết hình tượng là cơ sở đầu tiên của thuật phong thủy. Nắm vững hình tượng rồi mới có thể bắt đầu học lý, khí, sau đó đến vận số. Phải kết hợp bốn thứ đó (hình, lý, khí, số) mới tạo nên tinh hoa của thuật Phong thủy. Huyền Không học chính là khoa học kết hợp Hình, Lý, Khí, Số mà bất cứ vị đại sư nào muốn thành danh cũng phải nắm cho chắc. Sở dĩ sau lưng nhà phải dựa vào núi, là để trong tình huống đảo sơn đảo hương mới có thể phát huy tác dụng phù vượng. Còn nếu nhà ở lâm vào tình huống thượng sơn hạ thủy thì sẽ gọi là sự phù suy, dẫn tới hậu quả nhà tan cửa nát, người chết tiền hết.

Hương là phương ngay trước mặt nhà, vị trí của hương phải có ánh sáng mặt trời, hoặc sông, hồ phản chiếu ánh sáng, để tích tụ Long khí cho nhà ở. Huyền Không học đòi hỏi hương tinh (sao hương) đắc thủy, sơn tinh (sao sơn) đắc sơn, hợp với lý khí. Nếu trước nhà bị núi cao che khuất mà lại không thấy Thủy, thì khi đảo sơn đảo hương nhà đó sẽ táng gia bại sản. Nếu sau lưng nhà có Thủy mà không có sơn, thì phạm vào cách Long thần họa thủy, chủ về tuyệt tự.

17. THƯỢNG SƠN HẠ THỦY CỦA HUYỀN KHÔNG HỌC

“*Thanh Nang tự*” viết: “Long thần trên núi không xuống nước, Long thần dưới nước không lên núi”. Câu này rút từ “*Thanh Nang Áo Ngũ*” của Dương Quán Tùng, là đầu mối quan trọng của cát hung họa phúc, là phép tắc trong lý khí Huyền Không học. Sơn chủ nhân đinh (người), thủy chủ tài nguyên (tiền của), liên quan chặt chẽ đến sự bố trí Long thần có đúng phép tắc hay không. Nếu bố trí sai, ắt tổn thương nghiêm trọng đến nhân đinh, tài nguyên. Câu nói trên phải được coi là yếu quyết phi tinh sơn hương. Xin lấy một ví dụ Ất sơn Tân hương vận 7.

Bố trí Long ở trên núi, lấy vận 5 đẩu sơn, dùng 5 nhập trung, Ất thuộc Âm, khởi đi theo chiều nghịch, phi tinh trên núi là 7 đẩu sơn, 7 là sao đương lệnh, là khí vượng, 8 đến Khôn, 8 là tương lai, là Sinh khí, nên hai phương 7, 8 phải cao. 9 tại Khảm, nếu gặp chỗ đất cao là Long thần trên núi đặc địa, khí sinh vượng ở chỗ cao chủ về vượng phát cho nhân đinh. 6 là khí suy, đến phương Tốn, 4 là tử khí đến phương Cấn. Nếu phương Tốn Cấn cao, thì khí suy, tử đặc địa, nên hai phương Tốn Cấn nên có thủy, để thu khí ấy lại mà thoát Sát; vì thủy có thể hóa Sát, cũng có thể chiêu Sát, nên phải xử lý cho hợp lý khí.

Bố trí Long ở dưới nước, vận 9 đẩu hướng, 9 nhập trung, Tân là Âm khởi đi theo chiều nghịch, phi tinh ở hướng là 7 đẩu hướng, 7 là vượng khí đứng vận. 8 đến Cấn là tương lai, sinh khí, nếu hai phương Đoài Cấn có thủy, ất Long thần dưới nước đặc địa, chủ vượng phát tài nguyên. 6 là khí suy, 5 và 4 là tử khí, nếu có thủy thì khí suy, tử sẽ đặc địa, sẽ là cách thủy chiêu Sát. Cho nên ba phương Cấn, Ly, Khảm phải cao, không được có thủy. Trong cách bố trí Long ở dưới nước, thì khí suy, tử nên đặt ở chỗ cao, khí sinh vượng nên ở dưới nước; không để cho khí suy tử xuống nước. Trong cách bố trí Long ở trên núi, thì khí suy, tử phải đặt ở dưới nước, khí sinh vượng nên ở trên cao, hai phương Cấn Đoài có thủy là tốt, còn ba phương Chấn Khảm Khôn có núi (sơn) là tốt.

Nếu phương sinh vượng theo cách bố trí Long trên núi mà không có sơn, lại có thủy, tức là Long thần trên núi hạ thủy, gọi tắt là hạ thủy. Nếu phương sinh vượng theo cách bố trí Long ở dưới nước mà không có thủy, lại có sơn, tức là Long thần dưới nước lên núi, gọi tắt là thượng sơn. Phạm vào Thượng sơn hạ thủy thì suy bại cả về người lẫn của. Ví dụ vận 7, Giáp sơn kiêm Dần, Giáp sơn kiêm Mão, Canh sơn kiêm Thân, Canh sơn kiêm Dậu, Ty sơn kiêm Tốn, Ty sơn kiêm Bính, Hợi sơn kiêm Cấn, Hợi sơn kiêm Nhâm, Cấn sơn kiêm Hợi, Cấn sơn kiêm Tuất, Tốn sơn kiêm Ty, Tốn sơn kiêm Thìn, 12 sơn ấy đều là phạm cách Thượng sơn hạ thủy. Nếu âm trạch, dương trạch có 12 sơn như thế, lại thêm hình cục nham nhỡ, thì họa sẽ tới nhanh chóng.

Nay lấy ví dụ vận 7 Giáp sơn Canh hướng để nói rõ cái tai hại của cách "Thượng sơn hạ thủy".

Nhà này tọa Giáp hướng Canh kiêm Dần Thân phân châm 2°. Xây dựng vào vận 7, theo phân châm Giáp kiêm Dần là Chấn kiêm Cấn. Nhà này năm 1991 Tân Mùi nhập trạch, lầu (gác) của nhà ở trên cổng phương Mùi, phương Canh là lối đi, khí động. Lầu nhìn ra xa, không có thủy, chỉ thấy núi cao. Phía sau nhà cũng thấy có núi cao, phương Canh có hồ nuôi cá phát sáng rất xa. Ba tháng sau khi gia đình nọ vào ở nhà này, tức vào tháng Ba năm Tân Mùi, cả nhà năm người đáp chuyến xe hàng do người con trưởng lái, chở hàng đi xa, xe bị lấn xuống vực sâu hơn 20 mét trong núi, không một ai được toàn thân. Tai họa thảm khốc này là vì sao? Là vì nhà tọa Giáp kiêm Dần, phi tinh vận bản

là 5 đáo Sơn, 5 là Giáp, Giáp dương nhập trung khởi đi theo chiều thuận, vậy Long thần trên núi là vượng tinh 7 đáo hướng phương Canh, ở hướng này không có núi, lại có hồ nuôi cá phóng quang (phát sáng), là khí động trực tiếp; vượng tinh trên núi hạ thủy chiêu Sát, gọi là phạm cách Long thần trên núi hạ thủy. Phi tinh 9 của vận bàn đáo hướng, 9 là Bính, Bính dương nhập Trung, khởi đi theo chiều thuận, vậy vượng tinh 7 đáo sơn là phương Giáp, đó là cách Long thần dưới nước thượng sơn. Nhà đã phạm thượng sơn, lại phạm hạ thủy, phi tinh thặng Ba lại phạm Nhị Hắc Ngũ Hoàng, cho nên tai họa thảm khốc lập tức xảy ra khiến cả 5 người cùng chết vì tai nạn lật xe. (Xem hình bên phải, phía dưới).

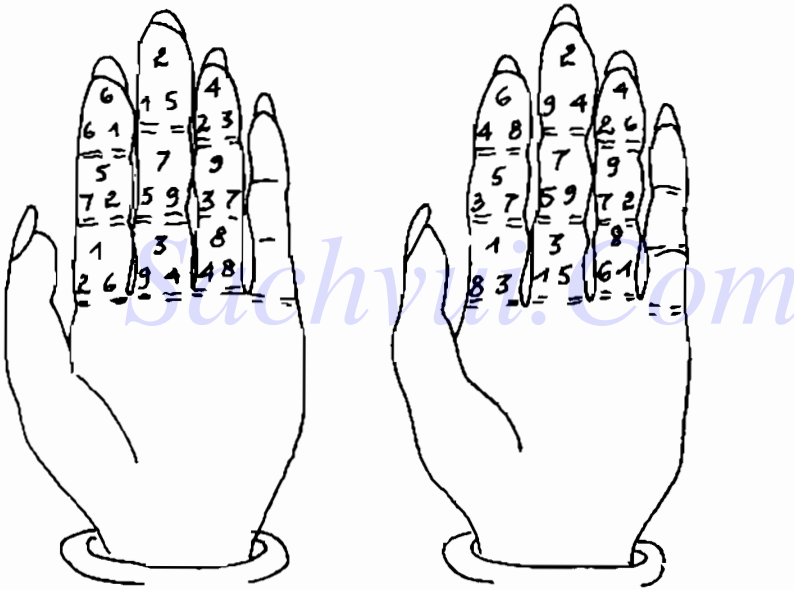

Hình phi tinh vận 7 tọa Ất hướng Tân

Hình phi tinh vận 7 tọa Giáp hướng Canh

18. PHẢN PHỤC NGÂM

Hai sao sơn và hướng 5 nhập Trung cung thuận cục gọi là Phục ngâm. Hai sao sơn và hướng 5 nhập Trung cung nghịch cục gọi là Phản ngâm. Nói Phục ngâm tức là 5 nhập trung, chữ nào cũng giống như thực bàn. Nói Phản ngâm tức là ở cung mà phi tinh chiếu tới chữ nào cũng hợp thập với địa bàn. Ví dụ 4

đến cung Càn 6, 3 đến cung Đoài 7, 9 đến cung Khảm 1... Dương Quân Tùng viết : “Phản ngâm Phục ngâm, tai họa khó đương”. Dù thấy tai họa do Phản ngâm Phục ngâm gây ra chẳng kém gì Thương sơn hạ thủy, nếu phạm vào cách đó lập tức người chết tiền hết. Nhưng nếu có ba số của tam bàn phối hợp khéo léo, thì sẽ hóa hung thành cát.

6 8 4	2 4 9	4 6 2
5 7 3	7 9 5	9 2 7
1 3 8	3 5 1	8 1 6

Nay ví dụ : Tọa Canh hướng Giáp kiêm Mão Dậu phân châm. Tọa Canh kiêm Dậu phân châm, vận bàn phi tinh 9 đến Canh sơn, 9 là Bính Ly, Bính là dương nhập trung khởi đi theo chiều thuận, vậy Sơn tinh 7 đảo hướng Giáp là Sơn tinh lạc thủy (hạ thủy), 7 lại hợp thập với 3 của địa bàn thành cách Phản ngâm, vận bàn phi tinh 5 đảo hướng Giáp, 5 nhập trung, 5 là Giáp dương khởi đi theo chiều thuận, vậy 7 đảo tọa sơn, là Long

thần dưới nước lên núi, phạm cách Thương sơn, chữ ở hướng đều giống như chữ ở địa bàn là phạm cách Phục ngâm. Canh Giáp, Giáp Canh của vận 7 đều phạm Phản ngâm, Phục ngâm, Thương sơn hạ thủy, trong thời gian vận 7, nếu dựng nhà xây mộ đều bị thiệt hại về người và của. Nếu Lục sự ở ngoại cục đắc sa thủy, thì có thể giảm nhẹ, chữ vẫn không tránh được tai họa. Có 12 sơn Phản ngâm Phục ngâm, cần nhớ kỹ. Phú viết :

“Nhâm Bính Bính Nhâm vận 1, 9; Cấn Dần 2, 8. Giáp Canh Canh Giáp 3 và 7. Tốn Ty đảo ngược tìm 4, 6. Vận 5 cùng vận 2, 8, chớ có dựng nhà xây mộ”.

19. PHÂN CHÂM

Phân châm, nói theo ngôn ngữ khoa học hiện đại, là tọa độ. Muốn xác định tọa độ, đương nhiên phải dùng La bàn. La bàn đại thể chia làm hai loại : Tam hợp bàn và Quái bàn. Tam hợp bàn là Vi bàn, tương truyền do Dương Quân Tùng chế tạo. Quái bàn là Dịch bàn, cũng vốn do Dương Quân Tùng chế ra, sau đến đời Minh, được Tướng Đại Hồng thêm bớt, nên người đời sau gọi là Tướng bàn. Do cách sử dụng hai loại La bàn nói trên không giống nhau, nên các pháp sư về sau đem gộp làm một, gọi là Vi Dịch đồng tham bàn, để người mới học cũng có thể tham khảo sử dụng.

Phân châm là do kim chỉ nam trong La bàn vốn xác định hướng Nam Bắc, sau đó 8 phương 24 hướng đều có định vị. Tọa và hướng của phân châm đều lấy 64 quẻ Tiên thiên làm căn bản chỉ tọa độ, chứ không lấy 64 quẻ Hậu thiên làm tiêu chuẩn, bởi vì Tiên thiên là Thể, Hậu thiên là Dụng. Phân châm là giới hạn từ trường để định cát hung, trong phân châm có tuyến khả lập (đường có thể xác lập) và có tuyến bất khả lập. Tuyến khả lập nghĩa là được khí quẻ thuần túy, không pha tạp với quẻ khác, không phạm Không Vong, Sai Thố, nếu lập thì sẽ vượng phát cho người và của. Tuyến bất khả lập là tuyến Không Vong, Sai Thố. Tuyến Không Vong chia ra Đại Không Vong và Tiểu Không Vong. Đại Không Vong là đường phân giới giữa quẻ này với quẻ khác, hoặc là kẻ hở giữa hai quẻ. Còn Tiểu Không Vong là đường phân giới 24 sơn. Tuyến Sai Thố là đường phân giới trong bốn quái (quẻ). Phạm vào tuyến bất khả lập thì sẽ chết người hoặc tuyệt tự. Cần nhớ kỹ điều này. Trong phân châm thế nào là hợp tuyến pháp? Nhiều người sẽ hoài nghi: “Tuyến chẳng qua chỉ là một đường vạch trong phương vị, sao lại phân biệt cát hung?” Thực ra, muốn biết tuyến pháp có hợp hay không, phải xem động khẩu của ngôi nhà bạn ở phương nào, lai long khứ thủy của mộ phần ở phương nào, lấy phép lập Tam nguyên làm tiêu chuẩn, ví dụ Nhân nguyên lập hướng Nhân nguyên, Thiên nguyên lập hướng Thiên nguyên, Địa nguyên lập hướng Địa nguyên. Dương trạch thì lấy động khẩu của đường phố làm tiêu chuẩn lập hướng. Như động khẩu phương Ất là cửa (khẩu) gần nhất của ngôi nhà, thì xem Ất là Nguyên nào, Ất là Âm khẩu của Nhân nguyên, nên lập Dương hướng của Dần sơn Thân hướng Nhân nguyên, gọi là Âm khẩu phối với Dương hướng, Dương khẩu phối với Âm hướng, để Âm Dương gặp nhau mà tạo nên Phúc Lộc Vinh Trinh như “Thanh Nang Kinh” đã viết. Nếu an táng, thì phải xem Lai long hợp với sơn, khứ thủy hợp với hướng. Ví dụ, có Tuất long nhập thủ, Mùi thủy chảy đi, lai long khứ thủy đều là Âm của Địa nguyên, vậy nên lập Dương hướng Địa nguyên, để hợp tuyến pháp, có thể lập Canh sơn Giáp hướng, vận 6 sẽ phát mạnh.

12 địa chi sơn trong Tam hợp bàn, mỗi sơn có 5 Giáp Tý, khi nạp âm thì ngũ hành của mỗi Hoa giáp sẽ khác nhau (Kim, Mộc, Thủy, Hỏa, Thổ). Như Tý sơn có Giáp Tý, Bính Tý, Mậu Tý, Canh Tý, Nhâm Tý. 12 sơn cộng lại có 60 Giáp Tý, còn gọi là 60 Thấu địa long, hoặc Ngũ Tý khí. Phép lập hướng phải tính tiết chế bớt khí quá vượng và bổ sung cho khí quá yếu. Như Dậu sơn Mão hướng, vì Dậu ở vận 7 là vượng do đáo sơn đáo hướng, nên không tái lập tuyến Tân Dậu, gọi là để bổ tiết Long nhập thủ. Tuyến phân giới 24 tiết khí không nên lập. Phạm việc lập phân châm, các tuyến dọc trên La bàn đều là tuyến hung, như đường phân giới 64 quẻ, đường phân giới 64 Thấu địa long. Lập phân châm thì quý là ở chỗ hợp với Nguyên long, động khẩu thành quẻ thuần túy, không lẫn với quẻ khác. Phân châm theo Huyền Không học không quy định pháp độ, mà tùy vào nguyên và vận, chỉ cốt được quẻ thuần túy. Lập hướng

trước tiên xem hướng của thiên nhiên hình cục là gì, sau đó xem kỹ hướng ấy ở vận nào là vượng nhất, nếu không hợp với đương vận thì bỏ, hoặc phải tránh Sát (Kiếp Sát, Tai Sát, Tuế Sát).

20. PHỤ MẪU TỬ TỨC TRONG HUYỀN KHÔNG HỌC

"*Thiên Bảo Kinh*" viết : "Âm Dương Phụ Mẫu tìm cho kỹ, biết được đáng giá ngàn vàng..." Nói Phụ Mẫu tức là Trung Khí của Bát quái, còn Tử Tức là Bàng Khí. Như quẻ Khâm có ba sơn Nhâm Tý Quý, Tý là Phụ Mẫu, Quý là Thuận Tử, Nhâm là Nghịch Tức. Tý Ngọ Mão Dậu, Càn Khôn Cấn Tốn là Phụ Mẫu, Nhâm Bính Giáp Canh, Thìn Tuất Sửu Mùi là Nghịch Tức. Ất Tân Đinh Quý, Dần Thân Ty Hợi là Thuận Tử. Long lục của Phụ Mẫu thịnh vượng, có thể đi một mình hoặc kiêm Thuận Tử. Còn khí nghịch tới thì Long lục tương đối thịnh, chỉ có thể đi một mình chứ không được kiêm Thuận Tử, càng không thể kiêm Phụ Mẫu. Nếu kiêm Thuận Tử là rơi vào tình huống Quá quái (qua quẻ), họa sẽ ập tới. Nếu kiêm Phụ Mẫu sẽ rơi vào tình huống sai lạc Âm Dương.

Phụ Mẫu Tử Tức đều cần là quẻ thuần túy. Trung hào (hào giữa) của mỗi quẻ là Phụ Mẫu, Phụ Mẫu của các quẻ khác cùng một Nguyên là Huynh Đệ. Hào bên cạnh là Tử Tức của Huynh Đệ. Như vận 7, 8, 9 của Hạ Nguyên. Quẻ Đoài vận 7 lấy Dậu làm Phụ Mẫu, Canh Tân là hai hào bên cạnh. Canh là Nghịch Tức, Tân là Thuận Tử, thì Cấn là Phụ Mẫu của Huynh Đệ, Ngọ cũng vậy. Sửu Dần ở hai bên Cấn và Bính Đinh ở hai bên Ngọ là Tử Tức của Huynh Đệ. Như thế nội trong Huynh Đệ đều liên mạch, cốt nhục thân tình có thể dùng liền với nhau. Sơn thủy cục pháp lấy Nhập thủ làm Phụ Mẫu, tinh tú tám phương làm Tử Tức. Bình dương cục pháp lấy điểm giao thoa của Can lưu làm Phụ Mẫu, triều thủy của Chi tân làm Tử Tức.

Các tiểu lộ đều phải chảy về phương Nhất nguyên Tam Cát, thành một phương cốt nhục đoàn tụ. Ví dụ, vận 7, trong phạm vi Dậu Mão kiêm Canh Giáp, quẻ Cấn Ly, cần thu nạp hào Sửu, Bính làm Tử Tức, không được pha tạp với khí Tử Tức của Nhân nguyên Dần Đinh. Thiên nguyên vốn không được kiêm Địa nguyên, nhưng lai Long nhập thủ đã thành cục thế thiên nhiên, thủy lộ tất nhiên là Thiên kiêm Địa, nếu pha tạp với khí Nhân nguyên thì huyết đó chưa ổn, phải dịch sang tả hoặc sang hữu, tóm lại phải quy về trong một quẻ. Kinh có câu, "Thiên cơ an ở trong, gia đình ngày một phú quý, Thiên cơ an ở ngoài, gia đình ngày càng lụn bại", dù thấy sự thuần túy hay pha tạp của khí quẻ họ trọng tới mức nào.

Trong tám quẻ thì Càn Khôn là Phụ Mẫu, 6 quẻ còn lại là Tử Tức.

[Bình chú : Muốn luận Phụ mẫu Tử Tức, ắt trước hết phải hiểu rõ Tam nguyên đại quái. Tam nguyên đại quái chia làm Thiên nguyên, Nhân nguyên, Địa nguyên, mỗi nguyên quái nạp 8 sơn, 4 sơn là dương, 4 sơn là âm.

Địa nguyên quái	- Thìn Tuất Sửu Mùi thuộc âm, - Giáp Canh Nhâm Bính thuộc dương.
Thiên nguyên quái	- Tý Ngọ Mão Dậu thuộc âm, - Càn Khôn Cấn Tốn thuộc dương.
Nhân nguyên quái	- Ất Tân Đinh Quý thuộc âm, - Dần Thân Ty Hợi thuộc dương.

Thiên nguyên quái là quẻ Phụ Mẫu, Thuận Tử là quẻ Nhân nguyên thuận thời chăm, Nghịch Tử là quẻ Địa nguyên nghịch thời chăm.

Ví dụ : Phương Khâm có ba quái Sơn Nhâm Tý Quý. Tý ở vị trí giữa, là Thiên nguyên quái, tức quẻ Phụ Mẫu. Quý sơn là sơn khởi đi theo chiều kim đồng hồ, sơn này nằm trong quẻ Khâm, gọi là Thuận Tử. Còn Nhâm sơn là sơn khởi đi theo chiều nghịch kim đồng hồ, sơn này cũng nằm trong quẻ Khâm, gọi là Nghịch Tử.]

Sachvui.Com

21. THIÊN TÂM THẬP ĐẠO

Thuật ngữ Thiên tâm thập đạo rất hay gặp trong khoa Phong thủy, lai lịch từ xa xưa, khó xác định, có lẽ từ Quách Phác đời Tấn, Huyền Không học bắt đầu coi trọng. Thiên tâm là trung tâm của Cửu cung, người đời sau giải thích là Mậu Kỷ, nghĩa là Ngũ Hoàng, còn gọi là Trung cung. Thiên tâm thập đạo là nơi giao hội xuất nhập của Nhật Nguyệt, trong Cửu tinh gọi là Hợp thập, ngụ ý sự hợp thập (gộp thành 10) theo chiều ngang dọc Tý Ngọ Mão Dậu. Thiên tâm thập đạo có thập đạo quái, cũng có thập đạo số. Thiên tâm hợp thập đạo có thể thông khí tám cung, nên gọi là Thông quái. Như Tọa Tý hướng Ngọ kiêm Quý Đinh phân châm, tại vận 7 ắt toàn bản hợp thập, tuy Tý kiêm Quý ở vận 7 không thuộc dương lệnh, nhưng có thể thông khí quẻ mà hưng vượng, do số hợp với Thiên tâm thập đạo. Hợp thập đạo của quẻ, như Vận 5 Cấn kiêm Dần, cung Khôn có thủy, Trung cung có thủy, Cấn sơn là 8, Khôn hướng là 2, 2 với 8 hợp thập đạo (gộp thành 10) chủ về vượng phát nhanh chóng. Khi bị địa hình hạn chế, không thể lập hướng vượng dương lệnh, thì hãy nghĩ cách lập hướng hợp Thiên tâm thập đạo, tuy không vượng phát, cũng có thể cứu suy. Còn có người lấy hình cục để luận Thiên tâm thập đạo. Theo hình cục, ắt lấy trung tâm làm Thiên tâm, nếu thủy hữu tình ở phía trước với lai Long phía sau hợp

thành một đường thẳng, lại là lúc vượng dương lệnh, thì nói là Thiên tâm thập đạo của hình cục đã thành. Nhưng lập hướng không thể dịch sang tả hay sang hữu, phải phân đều hình cục. Nếu lai Long là Quá quái, thì không thể lấy hướng Quá quái làm hợp Thiên tâm thập đạo; thà tìm đất khác mà lập hướng để khỏi gánh hậu quả xấu.

22. HƯỚNG PHÁP VÀ THỦY PHÁP CỦA HUYỀN KHÔNG

Phàm xem đất, trước hết xem hình cục của sơn thủy và bình dương có hoàn mỹ hay không, sau đó đối chiếu vận tinh (sao vận) với địa bàn xem sinh khắc thế nào, tiếp đó xem lệnh tinh của sơn hướng có đáo sơn đáo hướng hay không, rồi xem Chính Thần, Linh Thần ra sao, tiếp đó xét lệnh tinh chiếu tới Thành môn, bởi Thành môn tùy vận mà biến hóa, xem Thành môn nên lấy hay bỏ. Rồi dùng tiêu chuẩn lập hướng tiêu thủy để xác định phân châm tọa hướng, xem có thể kiếm hay không được kiếm. Cuối cùng dùng phân châm để xác định việc thu Sơn xuất sát thì mới có thể đưa ra kết luận chính xác về phương diện phong thủy. Có người sẽ hỏi : “Nếu âm, dương trạch đáo sơn đáo hướng lại phải thu được vượng khí của Thành môn và thu Sơn thoát Sát, còn phải tùy tiết khí mà chọn đất, thì quá phức tạp, liệu có phương pháp gì đơn giản hơn chẳng ?” Có thể giải đáp như sau : “Về Long chân huyết, thì nên lấy vượng tinh của hướng, nhưng nếu Thành môn đã thu được vượng khí, thì có thể nhân lúc lệnh tinh đang vượng mà tu sửa. Cách này tương đối đơn giản, nếu phải hạ táng, tuy không có điều kiện chọn ngày, vẫn có thể nạp cát; còn nếu tu sửa phần mộ cũ, thì phải chọn ngày cẩn thận, không thể làm bừa, bởi vì sửa mộ tối kỵ Sát chiếm hướng, nhất là hướng động khí và Thủy khẩu. Phương pháp lập hướng phải chú trọng những gì ? Trước tiên phải xem vị trí lai Long nhập thủ, xem nó thuộc cục nào trong Thiên, Địa, Nhân nguyên, sau đó đối chiếu cục ấy hợp với nguyên, vận nào, nếu thuộc dương lệnh đáo sơn đáo hướng thì có thể lấy mà dùng, nếu thuộc lữ vận, không dương lệnh, thì dù hình cục toàn mỹ cũng chớ tham mà chước họa diệt tuyệt, suốt đời ôm hận. Sau khi phân biệt ba Nguyên, lại xem thủy lai thủy khứ (thủy đến và đi), phối hợp sơn hướng, xác định xem có thể kiếm hay không thể kiếm, cần có sao vượng dương lệnh đáo sơn và thủy xứ, cần có sao suy đến cửa thủy khứ. Ví dụ, vận 7 là vận đầu của Hạ nguyên, là do sao Phá Quân quản cục, thì cần sao dương lệnh 7 đáo sơn và đáo hướng, còn ở phương đi của thủy khẩu phải là các sao 3, 4, 5, 6, phương đến của thủy khẩu phải là các sao 8, 9, 1 chiếu tới mới hợp lý khí.

Có người hỏi : “Lập hướng hai vận 1, 9 là khó nhất, dễ phạm hung hơn cả, nên xử trí thế nào ?” Đáp : “Vận 1, 9 ngụ ý như Dương Quân Tùng đã nói : Long Giang Nam đến, Giang Bắc ngóng trông, là Phụ Mẫu trong vận 9, lại là thống lĩnh trong vận 9, sức Long từ xa tới mà sao từ phương Vương đến thường là song hành, nên hai vận 1, 9 đều không có tọa hướng lý tưởng về đáo sơn đáo hướng, duy trong vận 1 chỉ có tọa Ngọ hướng Tý là khả dụng, trong vận 9 chỉ có tọa Giáp hướng Canh là khả dụng. Nếu thế, có phải trừ hai hướng đó, các hướng còn lại đều phạm hung chăng ? Không hề ! Ở đây, trước hết hãy xem lực của lai Long mạnh hay yếu, tiếp đó xem có phải là Long chân huyết hay không. Nếu lực của lai Long mạnh mà không phạm Quá quái và Sai thổ, lại thuộc Long chân huyết, lai thủy và khứ thủy với lai Long đều cùng một Nguyên, hợp thành quả thuần túy, thì có thể dùng phép Thế quái đem sao Vương đến chỗ lai thủy, ở hướng đó hoặc ở nơi Lai Long nhập thủ sẽ có thể phát phúc lâu dài”.

Câu “Chính sơn chính hướng lưu Chi thượng, quả yêu ngộ hình tượng” trong “*Thiên Bảo Kinh*” của Dương Quân Tùng, có nghĩa là sơn Thiên nguyên cần thủy lưu Thiên nguyên, sơn Nhân nguyên cần thủy lưu Nhân nguyên, sơn Địa nguyên cần thủy lưu Địa nguyên, chớ để lẫn lộn. Chữ “Chính” trong “Chính sơn chính hướng” nghĩa là sơn Thiên Can cần kiêm ít chứ không được kiêm nhiều, nếu kiêm nhiều sẽ phạm Sai thổ. Ba chữ “Lưu Chi thượng” có nghĩa sơn Thiên Can không thể khác địa chi với thủy lưu của Nguyên, nếu phạm, e sẽ bị cô quả hoặc bị thua kiện. Do đó, sơn hướng cùng một Nguyên cần có sự phối hợp Âm Dương. Chính hướng chính sơn còn gọi là Chủ hướng chủ sơn, kiêm hướng còn gọi là Chi Thần, nghĩa là Long, sa, thủy đều phải cùng một Nguyên với Chính tọa Chính hướng, không được cùng một Nguyên với kiêm hướng (Chi Thần). Đó chính là thủy pháp, sa pháp và tôn chỉ lập hướng của Huyền Không học.

Huyền Không học lại phân biệt cục Thuận Tử và cục Nghịch Tử, lấy Càn Khôn Cấn Tốn, Giáp Canh Nhâm Bính, Dần Thân Ty Hợi làm Dương, lấy Tý Ngọ Mão Dậu, Thìn Tuất Sửu Mùi, Ất Tân Đinh Quý làm Âm, đem Dương đặt ở trong thủy, nghĩa là thủy khẩu lai khứ đều thuộc Dương, đem Âm đặt ở trên Sơn, nghĩa là tọa sơn, triều sơn đều thuộc Âm, thành cục Thuận Tử. Nếu đem Âm đặt ở trong thủy, đem Dương đặt ở trên sơn, thì thành cục Nghịch Tử. Như vậy, mỗi sơn có 2 cách dùng, là Chính cục kiêm cục, 24 sơn vị chi là 48 cục, đúng như câu kinh “24 sơn song song khởi”.

[Binh chú : Hướng Vương gặp Thủy tức là Thủy vượng, không gặp Thủy, hoặc gặp thứ Thủy từ đông thì chỉ là Thủy suy “Thiên Bảo Kinh” từng dẫn đi dẫn lại “Long phải hợp hướng, hướng phải hợp Thủy”]



Thìn ↖

6 8 5	2 1 1	4 8 3
5 7 4	7 5 6	9 3 8
1 2 9	3 9 2	8 4 7

↘ Tuất

Ở bình dương lấy Thủy chũng Long, Thổ và Dụng có đặc cách hay không sẽ quyết định sự cát hung. Nếu Thủy uốn lượn hữu tình, thành quẻ thuận nhất, thì là cách hay nhất (thượng cách), chủ phú quý. Nếu Thủy chảy xiên hoặc đâm thẳng, hoặc quay đi vô tình, thì rất kỵ. Thủy mà không phối hợp với sơn, khí sẽ tản mạn, có tiền của mà có độc.

Ví dụ : Vận 6, Tuất sơn Thìn hướng

Phương Ly sao Nhất Bạch với Lục Bạch hướng thủ là sự tác hợp 1, 6 trong Hà Đồ, nên kiến Thủy là Thôn Quan Thủy. Phương này có sơn, có thế tụ Thủy ở trước huyệt, càng thêm cát lợi; nếu phương này không có sơn, Thủy khí sẽ tản mạn, vị tất tụ ở trước huyệt, mức độ cát lợi sẽ giảm hẳn.

Trên đây là những kiến thức cơ bản về Huyền Không học, nếu đọc kỹ, sẽ vô cùng hữu ích].

Soạn giả
Tháng Ba năm 1994

Sachvui.Com

QUYỀN UY TỐI CAO CỦA NIÊN NGUYỆT CỬU KHÍ

Niên nguyệt cửu tinh trong lúc liên tục vận hành trong đại khí, đều chứng tỏ quyền uy tối cao của nó. Cửu tinh có khí có số mà vô hình, nên mới gọi là cửu khí. Cứ thử xem sự thực vào mọi thời, ở mọi chỗ, thì sẽ thấy ngay quyền uy đó. Của ta đầy mà trong chớp mắt đã bị cướp đoạt, cho nên phú quý chẳng được hưởng lâu. Vinh đầy mà trong chớp mắt đã thành nhục, cho nên sự cao quý chẳng trường tồn. Mạnh đầy mà trong chớp mắt đã thành yếu, cho nên mấy ai có quyền thế mãi. Sống đầy mà trong chớp mắt đã bị giết, cho nên chẳng mấy ai thọ lâu. Trong một ngày đêm, hàng vạn người sinh tử. Ở khắp mọi chốn, bao điều thành bại. Nếu lấy niên nguyệt cửu tinh mà xét, thì sẽ thấy nguyên nhân, vết tích của hết thảy mọi việc. Nên nhớ đến quyền uy tối cao của cửu khí, mọi vật có hình có khí đều bị nó chi phối và chế định. Tuy nhiên, các thiên tinh còn tùy theo phương vị mà tác động, mọi phương vị còn tùy theo nơi sở tại mà biến đổi. Nếu biết dự đoán sự biến đổi của khí số trong hiện tại và tương lai, tùy thời thay đổi nơi sở tại, thì chỉ trong khoảnh khắc đã có thể chuyển họa thành phúc, chuyển nguy thành an. Các nhà hiền triết từng nói “cùng tắc biến, biến tắc thông” là vậy. Mọi sự bất hạnh đều do loài người khi hành động đã tiến dừng tùy tiện, khi không hành động đã khư khư giữ nguyên hiện trạng, phó mặc cho niên nguyệt thiên tinh chi phối, vô hình chung bị xử lý một cách tàn nhẫn. Có nhiều tai họa đều do người ta không hiểu biết mà ra.

MỘT NHẬP HẾT THẢY, HẾT THẢY NHẬP MỘT

Thử xem thiên nhân cảm ứng trong đại khí, một sự lạnh nổi lên, thì nguyên khí thái hòa bao trùm nhân gian; mọi sát tinh xuất hiện, thì thiên tai nhân họa cùng ập đến. Trăng thanh gió mát đều có hạn, vừa vui đó đã thốt lên bi thương. Vạn sự vô thường, tình không động thì hoàn toàn yên ổn, chẳng có cát hung, ân oán, thiên hạ thái bình, bụi trần không vương, sẽ thành vô ngã, ân oán đều quên, đem lại lợi ích cho muôn người. Lại nói tới việc nghiên cứu “đại khí”, khí tuy có chín, lại chỉ dùng một. Một nhập hết thảy, hết thảy nhập Một, sự xảo diệu là ở chỗ toàn dùng cách cực nghịch phản gặp sự lập hướng đảo ngược; còn việc dùng sao thay thế (thế tinh), thì cuốn sách trứ danh “*Tiên Khoáng Thâm Trúc Nhung tiên đạt*” của khoa Huyền Không học đã nói rõ. Người cầu được nhập Tam Ma Đại Định, cầu được phúc lớn, cầu lợi ích cho quốc dân đều dựa vào cái Một này. Tự sáng suốt để mọi người cùng sáng suốt, ắt phải như thế. Mọi sự diễn thuật trong bộ sách này thầy đều là “đại khí” hóa.

NIÊN NGUYỆT THIÊN TINH PHÁT SINH SỰ CỐ VÀ CÁCH HÓA GIẢI NÓI CHUNG

*(Trò chuyện với tiên sinh Trương Kính Nhân,
phụ trách cung đường Thượng Hải - Chiết Giang)*

Thế sự đảo điên, tu thân trong sạch, tránh xa bụi trần chỉ là pháp (phép) của Tiểu Thừa, đại quân tử không chọn cách ấy. Nếu có thể ra tay cứu giúp, mới là việc cự hay. Gây dựng cơ nghiệp, khiến nhiều người có công ăn việc làm, thoát cảnh khổ cực, chính là pháp của Đại Thừa. Trong số những người ứng vận trời xuất hiện, không ít vị có chí lớn này. Cho nên chúng tôi không vì người đời xưa giữ kín pháp thuật, người đời nay thấy lợi mới theo mà viết bộ sách này và biết rằng không lâu nữa nó sẽ có ảnh hưởng lớn đến thời đại. Một miếng a giao không đủ lảng trong nước sông Hoàng Hà, nhưng hiền sĩ đọc hiểu bộ sách này sẽ thực hành theo phương cách lấy một số hóa ra vô lượng số.

Có đọc kỹ bộ Kinh Dịch sống, mới hay trong khoảng trời đất bao la này không có một người nào, một vật nào vượt ra ngoài khí số, không một ngày một giờ nào không ở trong vòng biến chuyển sinh sát.

Năm Đinh Mão 1927, Nhất Bạch nhập Trung cung, Ngũ tới Ly, Nhị tới Càn, đường sau nhà Tôn Cảnh Sơ hấp thụ khí Ly, cửa trước ở vị trí Càn hấp thụ khí Càn, cho nên trong nhà quanh năm đau yếu bệnh tật, vào lúc giao thời mùa hạ - mùa thu, có hai người bị thương. Còn nhà Tôn Tải Cử, đường trước nhà hấp thụ khí Ly, đường sau nhà hấp thụ khí Càn, Đinh Mão thì hấp thụ hai khí Ngũ Hoàng, Nhị Hắc, nên trẻ già trai gái trong nhà liên tiếp ly tán, mắc đủ thứ bệnh, đau khổ vô cùng.

Đới Quân Kính Đình có cô em dâu. Phòng ngủ của cô này hấp thụ khí Ly, nên cô ốm nặng, thuốc thang chẳng khỏi. Đới Quân bèn dùng phép cứu tế, bệnh ngày một thuyên giảm. Trường hợp này phải nhanh chóng mua mấy cái chuông gió, treo trên cửa ra vào của cung Ly, thì có thể lập tức giải nguy.

Sau đây là cách hóa giải sao Bệnh Phù, các tầng ni tại chùa An Lạc, Thượng Hải, đã dùng cách đó thấy ngay hiệu quả. Chùa này bước vào vận thứ tư, Tý sơn Ngọ hướng, phương Cấn có tháp nước của nhà bên cạnh, sao Bệnh Phù ở trên cao, mỗi ngày tiếng mức nước, đổ nước âm ỉ, tức là sao Bệnh Phù hoạt động mạnh, khiến lực của nó dội thẳng vào chùa An Lạc, cho nên các tầng ni trong chùa đau ốm triền miên, thuốc thang vô hiệu. May có cư sĩ Trương Vịnh Thường tới thăm, nói rằng sao Bệnh Phù đóng ở phía trên tháp nước, muốn giải nguy phải tác động đến con của sao Bệnh Phù là Kim Lang. Trong chùa có chiếc chuông đồng, ngày ngày nên gõ chuông nhiều lần. Chuông thuộc Kim, sao Bệnh Phù nghe con kêu sẽ tới đỡ con, không còn gây khó dễ

cho người khác. Chỉ nửa tháng sau khi gõ chuông, bệnh tật khỏi hẳn, tặng ni ai nấy vui mừng.

Năm Mậu Tuất, tại huyện Vô Tích xảy ra nhiều nạn trộm cướp, bởi năm ấy Thất Xích Kim đóng trên gác chuông huyện này. Quan tri huyện là Tôn Dương Thần liền sai người lấy một vai nước, trong thả một con cá màu đen, đem đặt vai nước ở gác chuông tại vị trí Thất Xích, sau đó giặc cướp tan hẳn. Những chuyện ngũ hành chế hóa như thế kể cũng không nhiều.

Lại có chuyện chùa La Hán ở Chiết Giang bị bỏ phế nhiều năm, các tăng nhân muốn tu sửa, có một pháp sư già tự nguyện góp năm ngàn đồng “Nguyên”. Có kẻ xấu nghe được chuyện này, nửa đêm cầm dao vào chùa cưỡng bức đòi lấy tiền, chỉ được hai trăm Nguyên, nên hắn đâm chết nhà sư già. Nóc chùa phía tây có mấy phiến đá nhô ra ngoài, năm Đinh Mão niên tinh Tam Bích tới, vào tiết Tiểu Mãn tháng Tư, Thất Xích đến chỗ đó. “Tử Bạch đoán nghiệm” nói : “Thất gặp Tam sinh tài (tiền tài), tiền nhiều sẽ bị cướp, Tam gặp Thất sinh bệnh, bệnh khỏi sẽ bị kiện tụng”. Nhà sư già bị đâm chết, người kế nhiệm bị liên lụy phải ra hầu tòa. Cái họa do Phi tinh niên nguyệt gây ra là như thế, thật khó tránh.

Thường nói những sao rục rờ trong Cửu tinh đều không tốt đẹp, những sao vừa phải lại hóa hay, mang phúc lộc tới. Lại nói kính để lâu sẽ đóng bụi mờ, nước đọng lâu sẽ hôi thối, áo cất lâu không mặc khó tránh mục nát, hết thấy mọi vật mọi người không một ai, một cái nào có thể thoát ra ngoài bốn mùa Xuân Hạ Thu Đông, thoát khỏi quy luật nghiệt ngã của tự nhiên. Duy chỉ những ai thường xuyên tu tâm dưỡng tính, chịu khó quan sát là có thể an toàn thoát hiểm.

Nhà của Tích Thành Tôn ở vận thứ tư, Bính sơn Nhâm hướng, Mạnh Hạ (tháng Tư) nhập trạch, hai năm Giáp Tý, Ất Sửu đều cát lợi. Năm Bính Dần không tốt, vào tiết Lập Thu, Xử Thử bị trùng trùng sinh xuất, rất bất lợi. Nhưng trong nhà ít việc, người ra kẻ vào không nhiều, nên cũng không sao. Năm Đinh Mão cũng không ớn, niên tinh Ngũ Hoàng Thổ tới hậu sơn (phương tọa), có bệnh tật, Lục Bạch Kim tới hướng, hướng tinh Mậu Thổ đều là Dương Thổ, không phải Càn Kim, nên e ngại Thổ cứng, song một khi biến đổi lập tức sẽ thành cái thế tử hòa, chuyển hung thành cát, tài lộc dồi dào. Năm Mậu Thìn đại cát, vì hướng tinh là Tuất Thổ, mà có niên tinh là Mậu Thổ tới hướng. Năm Kỷ Tỵ cũng rất tốt. Các năm còn lại cứ theo đó mà suy đoán. Nên mở cửa tại Tốn, Bát Bạch cát lợi, còn cửa sau có mà không dùng, cũng không ngại. Nếu Tốn xung động, người ra vào nhiều mới đáng ngại. Không nên mở cửa ở cung Chấn, vì như thế Thất Xích Phá Quân Kim sẽ đắc cách, ắt hao tài hại người, giống như cây non gặp rìu sắc vậy. Bất luận mưu sự cho mình hay cho người, khi tới chỗ này cũng phải thận trọng.

Phúc họa sướng khổ của người đời không ai giống ai, bởi cái “nhân” mà mỗi người gieo đều khác, dẫn tới “quả” sẽ khác nhau. Bởi vậy, muốn ra tay cứu người, thì hãy khuyên người đừng gieo nhân ác, cố gieo nhân thiện.

NGUYÊN NHÂN HIỆN TƯỢNG PHÁT HỎA TRONG KHÔNG TRUNG VỚI TRONG NHÂN GIAN

Trong khoảng không ẩn tàng vô số hỏa khí vô hình. Lửa vô hình được gọi là thể Tiên thiên của Hỏa. Khi nhân duyên chín muồi, sẽ phát hỏa, lửa vừa phát mà người ta trông thấy là Hỏa hữu hình. Lửa hữu hình thuộc về Hậu thiên. Vật chất chưa tác động va chạm với nhau thì chưa nảy sinh quan hệ. Không khí trên mặt đất thì khác hẳn, khi ánh mặt trời rọi qua lớp khí này sẽ hiện ra vô số màu sắc khác nhau. Trong dương khí (khí ôxy) có hàm chứa nhiều hỏa lực hơn cả, tính chất của nó khô nóng, hung bạo, gặp ánh mặt trời thì hiện sắc đỏ. Trong khinh khí (khí hydrô) có ít hỏa lực hơn, tính chất nhẹ nổi, diêm tĩnh, gặp ánh chớp thì hiện sắc tím. Trong thán khí (khí cacbôníc) có nhiều hỏa trầm, tính chất ương ngạnh mà ô uế, gặp ánh mặt trời thì hiện sắc đen pha vàng. Trong đạm khí (khí nitơ) có công dụng điều hòa, tính chất giải nhiệt, giải độc, thuần khiết, gặp ánh mặt trời sẽ hiện màu trắng thuần khiết. Có thể dựa vào các màu sắc đặc thù này mà xem xét muôn vàn hiện tượng phát sinh trong trời đất. Ở đây chỉ nói về nguyên nhân phát hỏa. Trong số Lạc Thư, thì Nhị Hắc, Thất Xích hợp thành Tiên thiên Hỏa tinh, Cửu Tử, Thất Xích hợp nên Hậu thiên Hỏa tinh. Sự tác hợp giữa sắc đen với sắc đỏ hoặc sắc tím với sắc đỏ là nguyên nhân gây ra hỏa hoạn, tất cả đều lấy giao điểm của hai Hỏa tinh này làm chủng loại, ánh sáng trong lửa cũng do giao điểm phát sinh. Ví dụ nếu lấy thủy tinh chế tạo ra kính lồi, dưới ánh sáng mặt trời, ánh sáng sẽ hội tụ thành một điểm sáng chói, cho vật dễ cháy vào chỗ đó, thì chẳng mấy chốc vật đó sẽ bốc cháy.

Lại thử lấy một cái kính lõm để dưới ánh nắng, giao điểm ánh sáng không hội tụ bên dưới kính, mà hắt ngược lên, tuy mắt thường khó thấy, nhưng nếu đặt vật dễ cháy vào giao điểm thì nó cũng sẽ phát hỏa.

Giao điểm của niên nguyệt thiên tinh Nhị Hắc Thất Xích hoặc Cửu Tử Thất Xích, nếu gặp vật sắc nhọn chạm tới thì chỉ trong giây lát sẽ phát sinh hỏa hoạn. Màu sắc của Cửu tinh có được đều do ánh mặt trời chiếu qua không khí trên mặt đất, khi Nhị Hắc Thất Xích với Thất Xích Cửu Tử tác hợp, sẽ gây nên hỏa tai.

GIẢI QUYẾT VIỆC CUNG CẤP NGUỒN SÁNG VỚI VIỆC THỌ YẾU, KHỎE MẠNH HAY BỆNH TẬT

Giới quang học trong những năm gần đây chỉ nặng về nghiên cứu tia Tử quang (tia sáng chết), mà ít đề cập trực tiếp đến Sinh quang (tia sáng sống), đó là một thiếu sót lớn trong sinh vật học. Tuy nhiên, việc nghiên cứu phát minh Sinh quang vốn đã xuất hiện trước Tử quang; các chuyên gia y học từng áp dụng Sinh quang trực tiếp, ví dụ như X quang và tử quang (tia màu tím). Bác sĩ Du Phụng Tân từng viết bài nói về công dụng của tia màu tím. Tia tím do Sinh quang mà có được tất cả các chất dưỡng sinh cần thiết, nên có thể gọi nó là Sinh quang gián tiếp, giống như việc truyền huyết thanh tăng cường khả năng đề kháng bệnh tật cho con người trong y học. Nhà sinh vật học Lý Thạch Tăng đã đề xướng việc dùng thực phẩm đậu nành thay cho cá thịt, nhằm tăng tuổi thọ con người ngay tại Paris, thủ đô nước Pháp. Nhà bác học Edison đã dùng khí nitơ với sợi bạch kim trong bóng đèn điện, dùng bạch kim cùng các kim loại quý khác dụng hợp trong đồng hồ mà chế tạo loa trong máy quay đĩa.

Suy cho cùng, vạn vật trong trời đất đều có nhân duyên và những mối quan hệ mật thiết với nguồn sáng. Vạn vật sống được là nhờ có nguồn sáng cung cấp đầy đủ. Sự sống sẽ chấm dứt, khi nguồn sáng bị cắt đứt một cách gián tiếp hay trực tiếp, dẫn đến bệnh tật hoặc tử vong. Giới y học Đức có câu danh ngôn : “Nơi có ánh sáng mặt trời chiếu đến, thầy thuốc khỏi phải tới. Thầy thuốc chỉ đến nơi nào không có ánh mặt trời”. Quả là một câu danh ngôn chí lý, đúng mãi với muôn đời của khoa sinh lý y học.

Hai khí Hoàng, Hắc trong Cửu khí biến hóa lưu hành, chính là Ngũ Hoàng Nhị Hắc trong Lạc Thư, chúng chuyên gây trở ngại cho việc cung cấp nguồn sáng. (Hai khí này hoạt động trong vô hình, phàm những ai đã hiểu rõ đại số của Lạc Thư trong Kinh Dịch, đều có thể tìm ra nó bất kỳ lúc nào, người sơ học có thể tra bảng Niên Nguyệt Phi Tinh sẽ rõ). Hoàng tức Ngũ Hoàng, Hắc tức Nhị Hắc, dùng số mà nói thì là Nhị Ngũ (2, 5), lấy sắc mà nói thì là Hoàng Hắc, nói theo thực tế thì nó là khí vô hình không ngừng biến động, dịch chuyển, mang tính chất chuyên ngăn cản sự cung cấp nguồn sáng, cho nên nó có đủ thế lực để gây ra các loại bệnh tật, có thể gọi nó là “con quỷ vô thương” làm hại sự sống của mọi sinh linh. Tạm dùng phép ngũ hành mà quy nạp hai thứ khí đó là Thổ tinh, vì chúng chuyên tàn hại mọi sinh linh, nên lấy ý nghĩa vạn vật sinh ra từ Thổ, chết rồi lại trở về Thổ mà định giả danh này. Nếu khảo cứu sâu thêm về tinh nghĩa, thì chỉ bằng nói mọi loài sinh vật sẽ tồn tại khi được cung cấp đầy đủ nguồn sáng, sẽ diệt vong khi nguồn sáng bị cắt đứt. Các sắc tố Tử (tím), Xích (đỏ), Hắc (đen), Hoàng (vàng), Bạch (trắng) trong Cửu tinh đều do các loại khí như Kinh khí, Dương khí,

Thán khí, Đạm khí phân ra khi ánh sáng mặt trời chiếu qua. Sự sống của loài người là nhờ vào việc được cung cấp nguồn sáng. Hai thứ khí Hoàng Hắc lại cắt đứt việc cung cấp đó. Người biết số sẽ biết rõ “hành độ” của hai khí Hoàng Hắc mà né tránh, không xuất hiện trong phạm vi của hai khí này, thì nguồn sáng sẽ được cung cấp đầy đủ, nhờ vậy sẽ sống lâu và khỏe mạnh. Đây chính là phương pháp hấp thu nguồn sáng trực tiếp. Nay bàn về gián tiếp, nếu thực phẩm là những thứ giàu chất anbumin, thì có thể trừ được bệnh tật. Thực vật hàm chứa nhiều anbumin nhất chính là đậu nành. Theo phân tích hóa học, chất anbumin chính là hợp chất của bốn thứ Khinh (hydrô), Dưỡng (ôxy), Thán (cacbôníc), Đạm (nitơ) khí. Trong khoa ẩm thực của Nhật Bản người ta cũng phân tích rõ ràng tỉ mỉ về các chất chứa trong đồ ăn thức uống như : gạo chứa 6% anbumin, lúa mạch chứa 12%, đậu phộng chứa 24%, đậu nành chứa 36% anbumin (tức là gấp 3 lần lúa mạch và gấp 6 lần gạo).

Người viết đã dùng đậu nành làm thức ăn chính tới nay đã được 15 năm, mỗi ngày cần 3 lạng đậu nành khô, rửa sạch lột vỏ rồi nấu cho nhừ. Ba mùa Xuân, Thu, Đông cứ hai ngày một lần, mỗi lần 6 lạng đậu nành khô, dùng trong hai ngày. Mùa Hạ giảm một nửa, dùng để cách đêm. Nó có tác dụng tăng cường sức khỏe rõ rệt. Phàm những ai dùng thử, sau một thời gian ngắn đều có công hiệu tốt cho tiêu hóa.

Do sức hấp thu ánh sáng của khí nitơ là lớn nhất, nó có cống hiến lớn trong giới sinh vật, nên luận về quan hệ giữa nguồn sáng với sự thọ yếu, bệnh tật hay khỏe mạnh cũng là luận về nó vậy.

ĐẦU MỐI KIỂM TRA NGUYÊN NHÂN PHÁT SINH BỆNH TẬT - TỬ VONG Ở CÁC NƠI TRONG 10 NĂM VỪA QUA

Phàm nơi sinh sống của người ta đều có liên quan tới cửa nẻo, đường đi lối lại, nơi đặt bếp cùng chỗ lên xuống cầu thang. Nơi địa khí xung động thường xuyên có người qua lại ra vào, chính là nơi đặt bếp núc đun nấu, là nơi có động cơ chi phối môi trường xung quanh. Mọi động cơ vốn không hề có cát hung, chẳng qua hễ cát tinh của năm tháng tới đó thì thấy cát, hung tinh của năm tháng tới đó thì thấy hung mà thôi. Trong số tinh tú của năm, tháng, có hai sao Ngũ Hoàng, Nhị Hắc chủ về bệnh tật tử vong, chỉ cần chúng vừa tới nơi người ta sinh sống ăn ở, thì nơi đó sẽ xảy ra ốm đau, tai họa, một sao đơn độc mà đến thì họa nhỏ, hai sao cùng đến thì họa lớn, thường chỉ trong vài ba tuần, nhẹ thì mắc bệnh, nặng thì thương vong.

Nay chúng tôi đem thời gian mà hai sao Hoàng Hắc của năm tháng chiếu tới trong mười năm vừa qua để bạn đọc trong và ngoài nước kiểm tra.

**Thời kỳ sao Bệnh Phù của năm tháng chiếu tới
(kỳ hoạt động ở phương này)**

<p>Năm 1919 (Kỷ Mùi)</p>	<p>I</p>	<p>Mồng 6 tháng Ba đến mồng 7 tháng Tư, trong tiết Thanh Minh Vũ Thủy, niên Hắc nguyệt Hoàng</p>	<p>đến phương Chính Tây của nơi sinh hoạt thường ngày</p>
		<p>17 tháng Sáu đến 12 tháng Bảy, trong tiết Tiểu Thử Đại Thử, niên Hắc nguyệt Hoàng</p>	
		<p>16 tháng Mười Một đến 16 tháng Chạp, trong tiết Tiểu Hàn Đại Hàn, niên Hắc nguyệt Hoàng</p>	
	<p>II</p>	<p>11 tháng Sáu đến 12 tháng Bảy, trong tiết Tiểu Thử Đại Thử, niên Hoàng nguyệt Hoàng</p>	<p>đến phương Chính Bắc của nơi sinh hoạt thường ngày</p>
<p>Năm 1920 (Canh Thân)</p>	<p>I</p>	<p>16 tháng Chạp năm trước đến 15 tháng Giêng, trong tiết Lập Xuân Vũ Thủy, niên Hắc nguyệt Hoàng</p>	<p>đến phương Đông Bắc của nơi sinh hoạt thường ngày</p>
		<p>18 tháng Ba đến 19 tháng Tư, trong tiết Lập Hạ Tiểu Mãn, niên Hắc nguyệt Hắc</p>	
		<p>28 tháng Chín đến 27 tháng Mười, trong tiết Lập Đông Tiểu Tuyết, niên Hắc nguyệt Hoàng</p>	
	<p>II</p>	<p>18 tháng Ba đến 29 tháng Tư, trong tiết Lập Hạ Tiểu Mãn, niên Hoàng nguyệt Hắc</p>	<p>đến phương Tây Nam của nơi sinh hoạt thường ngày</p>
<p>24 tháng Sáu đến 25 tháng Bảy, trong tiết Lập Thu Xử Thử, niên Hoàng nguyệt Hắc</p>			

Năm
1921
(Tân
Đậu)

I { 27 tháng Giêng đến 27 tháng Hai, trong tiết Kinh
Trập Xuân Phân, niên Hắc nguyệt Hắc

Mồng 7 tháng Tám đến mồng 8 tháng Chín, trong
tiết Bạch Lộ Thu Phân, niên Hắc nguyệt
Hoàng

Mồng 9 tháng Mười đến mồng 9 tháng Mười Một,
trong tiết Lập Đông Tiểu Tuyết, niên Hắc
nguyệt Hắc

} đến phương
Chính Nam của
nơi sinh hoạt
thường ngày

II { 27 tháng Giêng đến 27 tháng Hai, trong tiết Kinh
Trập Xuân Phân, niên Hoàng nguyệt Hắc

Mồng 1 tháng Năm đến mồng 3 tháng Sáu, trong
tiết Mang Chủng Hạ Chí, niên Hoàng nguyệt
Hắc

Mồng 9 tháng Mười đến mồng 9 tháng Mười Một,
trong tiết Lập Đông Tiểu Tuyết, niên Hoàng
nguyệt Hoàng

} đến phương
Chính Đông
của nơi sinh
hoạt thường
ngày

Năm
1922
(Nhâm
Tuất)

I { 14 tháng Năm nhuận đến 16 tháng Sáu, trong
tiết Tiểu Thử Đại Thử, niên Hắc nguyệt Hoàng

19 tháng Tám đến 19 tháng Chín, trong tiết Hàn
Lộ Sương Giáng, niên Hắc nguyệt Hắc

} đến phương
Chính Bắc của
nơi sinh hoạt
thường ngày

II { Mồng 9 tháng Ba đến mồng 10 tháng Tư, trong
tiết Thanh Minh Cốc Vũ, niên Hoàng nguyệt
Hắc

19 tháng Tám đến 19 tháng Chín, trong tiết Hàn
Lộ Sương Giáng, niên Hoàng nguyệt Hoàng

20 tháng Mười Một đến 20 tháng Chạp, trong tiết
Tiểu Hàn Đại Hàn, niên Hoàng nguyệt Hắc

} đến phương
Đông Nam của
nơi sinh hoạt
thường ngày

Năm
1923
(Quý
Hợi)

I	20 tháng Chạp năm trước đến 19 tháng Giêng, trong tiết Lập Xuân Vũ Thủy, niên Hoàng nguyệt Hắc	đến nơi sinh hoạt hàng ngày và Trung ương toàn cục
	26 tháng Sáu đến 28 tháng Bảy, trong tiết Lập Thu Xử Thử, niên Hoàng nguyệt Hoàng	
	30 tháng Chín đến 29 tháng Mười, trong tiết Lập Đông Tiểu Tuyết, niên Hoàng nguyệt Hắc	
II	21 tháng Ba đến 22 tháng Tư, trong tiết Lập Hạ Tiểu Mãn, niên Hắc nguyệt Hoàng	đến phương Tây Nam của nơi sinh hoạt thường ngày
	27 tháng Sáu đến 28 tháng Bảy, trong tiết Lập Thu Xử Thử, niên Hắc nguyệt Hắc	

Sachvui.Com

Năm
1924
(Giáp
Tý)

I	Mồng 5 tháng Năm đến mồng 5 tháng Sáu, trong tiết Mang Chùng Hạ Chí, niên Hoàng nguyệt Hoàng	đến phương Tây Bắc của nơi sinh hoạt thường ngày
	Mồng 10 tháng Tám đến mồng 9 tháng Chín, trong tiết Bạch Lộ Thu Phân, niên Hoàng nguyệt Hắc	
II	Mồng 2 tháng Hai đến mồng 1 tháng Ba, trong tiết Kinh Trập Xuân Phân, niên Hắc nguyệt Hoàng	đến phương Chính Đông của nơi sinh hoạt thường ngày
	Mồng 5 tháng Năm đến mồng 5 tháng Sáu, trong tiết Mang Chùng Hạ Chí, niên Hắc nguyệt Hoàng	
	11 tháng Mười Một đến mồng 10 tháng Chạp, trong tiết Đại Tuyết Đông Chí, niên Hắc nguyệt Hoàng	

Năm 1925 (Ất Sửu)	}	I	12 tháng Ba đến 12 tháng Tư, trong tiết Thanh Minh Cốc Vũ, niên Hoàng nguyệt Hắc	}	đến phương Chính Tây của nơi sinh hoạt thường ngày
			17 tháng Năm đến 17 tháng Sáu, trong tiết Tiểu Thử Đại Thử, niên Hoàng nguyệt Hắc		
			22 tháng Mười Một đến 22 tháng Chạp, trong tiết Tiểu Hàn Đại Hàn, niên Hoàng nguyệt Hắc		
	}	II	12 tháng Ba đến 12 tháng Tư, trong tiết Thanh Minh Cốc Vũ, niên Hắc nguyệt Hắc	}	đến phương Đông Nam của nơi sinh hoạt thường ngày
			21 tháng Tám đến 21 tháng Chín, trong tiết Hàn Lộ Sương Giáng, niên Hắc nguyệt Hoàng		
			22 tháng Mười Một đến 22 tháng Chạp, trong tiết Tiểu Hàn Đại Hàn, niên Hắc nguyệt Hắc		

Sachvui.Com

Năm 1926 (Bính Dần)	}	I	22 tháng Chạp năm trước đến 21 tháng Giêng, trong tiết Lập Xuân Vũ Thủy, niên Hoàng nguyệt Hoàng	}	đến phương Đông Bắc của nơi sinh hoạt thường ngày
			25 tháng Ba đến 26 tháng Tư, trong tiết Lập Hạ Tiểu Mãn, niên Hoàng nguyệt Hắc		
			Mồng 4 tháng Mười đến mồng 3 tháng Mười Một, trong tiết Lập Đông Tiểu Tuyết, niên Hoàng nguyệt Hoàng		
	}	II	22 tháng Chạp năm trước đến 21 tháng Giêng, trong tiết Lập Xuân Vũ Thủy, niên Hắc nguyệt Hắc	}	đến trung tâm của nơi sinh hoạt thường ngày và của toàn bộ căn nhà
			Mồng 1 tháng Bảy đến mồng 1 tháng Tám, trong tiết Lập Thu Xử Thử, niên Hắc nguyệt Hắc		

Năm
1927
(Đinh
Mão)

I	Mồng 6 tháng Tư đến mồng 7 tháng Năm, trong tiết Lập Hạ Tiểu Mãn, niên Hắc nguyệt Hoàng	} đến phương Tây Bắc của nơi sinh hoạt thường ngày
	14 tháng Tám đến 13 tháng Chín, trong tiết Bạch Lộ Thu Phân, niên Hắc nguyệt Hắc	
II	Mồng 3 tháng Hai đến mồng 4 tháng Ba, trong tiết Kinh Trập Xuân Phân, niên Hoàng nguyệt Hắc	} đến phương Chính Nam của nơi sinh hoạt thường ngày
	14 tháng Tám đến 13 tháng Chín, trong tiết Bạch Lộ Thu Phân, niên Hoàng nguyệt Hắc	
	15 tháng Mười Một đến 14 tháng Chạp, trong tiết Đại Tuyết Đông Chí, niên Hoàng nguyệt Hắc	

Sachvui.Com

Năm
1928
(Mậu
Thìn)

I	15 tháng Hai nhuận đến 16 tháng Ba, trong tiết Thanh Minh Cốc Vũ, niên Hắc nguyệt Hoàng	} đến phương Chính Tây của nơi sinh hoạt thường ngày
	20 tháng Năm đến 22 tháng Sáu, trong tiết Tiểu Thử Đại Thử, niên Hắc nguyệt Hắc	
	26 tháng Mười Một đến 25 tháng Chạp, trong tiết Tiểu Hàn Đại Hàn, niên Hắc nguyệt Hoàng	
II	20 tháng Năm đến 22 tháng Sáu, trong tiết Tiểu Thử Đại Thử, niên Hoàng nguyệt Hoàng	} đến phương Chính Bắc của nơi sinh hoạt thường ngày
	25 tháng Tám đến 26 tháng Chín, trong tiết Hàn Lộ Sương Giáng, niên Hoàng nguyệt Hắc	

Cách hay nhất để tránh bệnh tật là tiết thực đạm dục (bớt ăn uống, giảm ham muốn, sinh hoạt điều độ), điều dưỡng bảo vệ sức khỏe, nghe các tiết tấu âm nhạc nhẹ nhàng để thần kinh được thư giãn. Vì sao vậy? Phàm các loại bệnh tật quá nửa đều do sự xung động của hai khí Hoàng, Hắc đảo hướng (chiếu đến), số của hai khí này là Nhị, Ngũ trong Ngũ Hành thuộc Thổ. Vạn vật sinh ra từ Thổ, chết rồi lại về Thổ, nên nơi Thổ xung động sẽ gây ra tai họa, nhẹ thì ốm đau, nặng thì tử vong. Mà Kim (chẳng hạn các thiết bị như chuông cửa, màn sắt) có thể hóa giải sự hung hiểm của Thổ. Con người bất luận sang hèn, giàu nghèo, hiền ngu... đều chịu ảnh hưởng chi phối của đại khí lưu chuyển không ngừng này. Biết được sự biến đổi của trạch vận, rõ được phương (hướng) của hai khí Hoàng, Hắc sẽ biết được nguồn gốc khởi sinh bệnh tật. Người hiểu điều này sẽ có cách né tránh, tuy gặp hiểm nguy cũng có thể thoát nạn. Đối với quyền sinh sát của tạo hóa, có thể dùng sức mạnh của việc tu tâm tích đức mà hóa giải, cũng có thể dùng sự tinh thông học vấn khí hóa mà thay đổi, giảm bớt đi. Bất kỳ ai nghiên cứu về trạch vận, cũng chớ nên coi thường điều này.

Sachvui.Com

ĐẦU MỖI KIỂM TRA NGUYÊN NHÂN PHÁT SINH HỎA TAI Ở CÁC NƠI TRONG 10 NĂM GẦN ĐÂY

Dưới đây chúng tôi giới thiệu cách kiểm tra nguyên nhân gây ra hỏa tai trong mười năm vừa qua, từ đó rút kinh nghiệm cho việc đề phòng hỏa hoạn về sau, dạng giải trừ nỗi đau khổ, tổn thất mà hỏa hoạn gây ra cho đất nước và nhân dân.

Cửu Tử, Thất Xích là Hỏa Hậu thiên; Nhị Hắc, Thất Xích là Hỏa Tiên thiên. Phàm Hỏa tinh ở phương nào, nếu có dòng nước chảy xéo, con đường đâm thẳng, có tháp nhọn hoặc ống khói công xưởng, thì đều dễ sinh ra hỏa hoạn.

THỜI KỲ ĐÁO PHƯƠNG HỘI HỢP CỦA HỎA TINH NIÊN NGUYỆT

Năm 1919 (Kỷ Mùa)	I	Mông 5 tháng Giêng đến mông 5 tháng Hai, trong tiết Lập Xuân Vũ Thủy, niên Hắc nguyệt Xích	đến phương Chính Tây của nơi sinh hoạt thường ngày
		16 tháng Chín đến 16 tháng Mười, trong tiết Lập Đông Tiểu Tuyết, niên Hắc nguyệt Xích	
	II	Mông 6 tháng Hai đến mông 5 tháng Ba, trong tiết Kinh Trập Xuân Phân, niên Xích nguyệt Hắc	đến phương Chính Đông của nơi sinh hoạt thường ngày
	Mông 7 tháng Tư đến mông 9 tháng Năm, trong tiết Lập Hạ Tiểu Mãn, niên Xích nguyệt Tử		
		17 tháng Mười đến 16 tháng Mười Một, trong tiết Đại Tuyết Đông Chí, niên Xích nguyệt Hắc	
	III	11 tháng Sáu đến 12 tháng Bảy, trong tiết Tiểu Thử Đại Thử, niên Tử nguyệt Tử	đến Trung tâm của nơi sinh hoạt thường ngày và của toàn cục
		16 tháng Bảy nhuận đến 16 tháng Tám, trong tiết Bạch Lộ Thu Phân, niên Tử nguyệt Xích	

Năm
1920
(Canh
Thân)

I	<p>16 tháng Giêng đến 16 tháng Hai, trong tiết Kinh Trập Xuân Phân, niên Xích nguyệt Tử</p> <p>27 tháng Tám đến 27 tháng Chín, trong tiết Hàn Lộ Sương Giáng, niên Xích nguyệt Hắc</p> <p>27 tháng Mười đến 27 tháng Mười Một, trong tiết Đại Tuyết Đông Chí, niên Xích nguyệt Tử</p>	đến phương Đông Nam của nơi sinh hoạt thường ngày
II	<p>18 tháng Ba đến 19 tháng Tư, trong tiết Lập Hạ Tiểu Mãn, niên Tử nguyệt Tử</p> <p>22 tháng Năm đến 23 tháng Sáu, trong tiết Tiểu Thử Đại Thử, niên Tử nguyệt Xích</p>	đến phương Tây Bắc của nơi sinh hoạt thường ngày
III	<p>26 tháng Bảy đến 27 tháng Tám, trong tiết Bạch Lộ Thu Phân, niên Hắc nguyệt Tử</p>	đến phương Đông Bắc của nơi sinh hoạt thường ngày

Năm
1921
(Tân
Đâu)

I	27 tháng Giêng đến 27 tháng Hai, trong tiết Kinh Trập Xuân Phân, niên Tử nguyệt Tử	đến phương Chính Tây của nơi sinh hoạt thường ngày
	29 tháng Ba đến 29 tháng Tư, trong tiết Lập Hạ Tiểu Mãn, niên Tử nguyệt Xích	
	Mồng 10 tháng Mười Một đến mồng 9 tháng Chạp, trong tiết Đại Tuyết Đông Chí, niên Tử nguyệt Tử	
II	Mồng 5 tháng Bảy đến mồng 6 tháng Tám, trong tiết Lập Thu Xử Thử, niên Xích nguyệt Hắc	đến phương Trung ương của nơi sinh hoạt thường ngày và của toàn cục
	Mồng 9 tháng Chín đến mồng 8 tháng Mười, trong tiết Hàn Lộ Sương Giáng, niên Xích nguyệt Tử	
III	Mồng 4 tháng Sáu đến mồng 4 tháng Bảy, trong tiết Tiểu Thử Đại Thử, niên Hắc nguyệt Xích	đến phương Chính Nam của nơi sinh hoạt thường ngày

Năm
1922
(Nhâm
Tuất)

I	Mồng 8 tháng Hai đến mồng 9 tháng Ba, trong tiết Kinh Trập Xuân Phần, niên Tử nguyệt Xích	} đến phương Đông Bắc của nơi sinh hoạt thường ngày
	19 tháng Tám đến 19 tháng Chín, trong tiết Hàn Lộ Sương Giáng, niên Tử nguyệt Tử	
	20 tháng Mười đến 19 tháng Mười Một, trong tiết Đại Tuyết Đông Chí, niên Tử nguyệt Xích	
II	11 tháng Năm đến 13 tháng Năm nhuận, trong tiết Mang Chủng Hạ Chí, niên Xích nguyệt Hắc	} đến phương Tây Bắc của nơi sinh hoạt thường ngày
	16 tháng Sáu đến 16 tháng Bảy, trong tiết Lập Thu Xử Thử, niên Xích nguyệt Tử	
III	Mồng 10 tháng Tư đến 11 tháng Năm, trong tiết Lập Hạ Tiểu Mãn, niên Hắc nguyệt Xích	} đến phương Chính Bắc của nơi sinh hoạt thường ngày

Năm
1923
(Quý
Hợi)

I	<p>21 tháng Hai đến 21 tháng Ba, trong tiết Thanh Minh Cốc Vũ, niên Xích nguyệt Hắc</p> <p>23 tháng Tư đến 24 tháng Năm, trong tiết Mang Chủng Hạ Chí, niên Xích nguyệt Tử</p> <p>Mồng 1 tháng Chạp đến 30 tháng Chạp, trong tiết Tiểu Hàn Đại Hàn, niên Xích nguyệt Hắc</p>	<p>đến phương Chính Tây của nơi sinh hoạt thường ngày</p>
II	<p>19 tháng Giêng đến 20 tháng Hai, trong tiết Kinh Trập Xuân Phân, niên Hắc nguyệt Xích</p> <p>Mồng 1 tháng Mười Một đến 29 tháng Mười Một, trong tiết Đại Tuyết Đông Chí, niên Hắc nguyệt Xích</p>	<p>đến phương Tây Nam của nơi sinh hoạt thường ngày</p>
III	<p>26 tháng Sáu đến 28 tháng Bảy, trong tiết Lập Thu Xử Thử, niên Tử nguyệt Tử</p> <p>29 tháng Tám đến 30 tháng Chín, trong tiết Hàn Lộ Sương Giáng, niên Tử nguyệt Xích</p>	<p>đến phương Chính Nam của nơi sinh hoạt thường ngày</p>

Sachyui.Com

Năm
1924
(Giáp
Tý)

I { Mông 5 tháng Năm đến mông 6 tháng Sáu,
trong tiết Mang Chùng Hạ Chí,
niên Tử nguyệt Tử

} đến phương
Chính Bắc của
nơi sinh hoạt
thường ngày

{ Mông 8 tháng Bảy đến mông 9 tháng Tám,
trong tiết Lập Thu Xử Thử,
niên Tử nguyệt Xích

II { Mông 1 tháng Giêng đến mông 2 tháng Hai,
trong tiết Lập Xuân Vũ Thủy,
niên Xích nguyệt Hắc

} đến phương
Đông Bắc của
nơi sinh hoạt
thường ngày

{ Mông 2 tháng Ba đến mông 2 tháng Tư,
trong tiết Thanh Minh Cốc Vũ,
niên Tử nguyệt Tử

{ 12 tháng Mười đến 11 tháng Mười Một,
trong tiết Lập Đông Tiểu Tuyết,
niên Xích nguyệt Hắc

III { Mông 10 tháng Chín đến 11 tháng Mười,
trong tiết Hàn Lộ Sương Giáng,
niên Hắc nguyệt Xích

} đến phương
Chính Bắc của
nơi sinh hoạt
thường ngày

Năm
1925
(Ất
Sửu)

I { 11 tháng Giêng đến mồng 10 tháng Hai,
trong tiết Lập Xuân Vũ Thủy,
niên Xích nguyệt Tử

{ 20 tháng Bảy đến 20 tháng Tám,
trong tiết Bạch Lộ Thu Phấn,
niên Xích nguyệt Hắc

{ 22 tháng Chín đến 21 tháng Mười,
trong tiết Lập Đông Tiểu Tuyết,
niên Xích nguyệt Tử

} đến phương
Chính Nam của
nơi sinh hoạt
hàng ngày

II { 12 tháng Ba đến 12 tháng Tư,
trong tiết Thanh Minh Cốc Vũ,
niên Tử nguyệt Tử

{ 15 tháng Tư nhuận đến 16 tháng Năm,
trong tiết Mang Chủng Hạ Chí,
niên Tử nguyệt Xích

{ 22 tháng Mười Một đến 22 tháng Chạp,
trong tiết Tiểu Hàn Đại Hàn,
niên Tử nguyệt Tử

} đến phương
Tây Nam của
nơi sinh hoạt
thường ngày

III { 18 tháng Sáu đến 19 tháng Bảy,
trong tiết Lập Thu Xử Thử,
niên Hắc nguyệt Xích

} đến phương
Đông Nam của
nơi sinh hoạt
thường ngày

Năm
1926
(Bính
Dần)

I	22 tháng Chạp năm trước đến 21 tháng Giêng, trong tiết Lập Xuân Vũ Thủy, niên Tử nguyệt Tử	đến phương Chính Đông của nơi sinh hoạt hàng ngày
	23 tháng Hai đến 25 tháng Ba, trong tiết Thanh Minh Cốc Vũ, niên Tử nguyệt Xích	
	Mồng 4 tháng Mười đến mồng 3 tháng Mười Một, trong tiết Lập Đông Tiểu Tuyết, niên Tử nguyệt Tử	
	Mồng 3 tháng Chạp đến mồng 3 tháng Giêng năm sau, trong tiết Tiểu Hàn Đại Hàn, niên Tử nguyệt Xích	
II	26 tháng Tư đến 28 tháng Năm, trong tiết Mang Chủng Hạ Chí, niên Hắc nguyệt Xích	đến Trung tâm của nơi sinh hoạt và toàn cục
III	29 tháng Năm đến 29 tháng Sáu, trong tiết Tiểu Thử Đại Thử, niên Xích nguyệt Hắc	đến phương Chính Bắc của nơi sinh hoạt thường ngày
	Mồng 2 tháng Tám đến mồng 3 tháng Chín, trong tiết Bạch Lộ Thu Phân, niên Xích nguyệt Tử	

Năm
1927
(Đinh
Mão)

I { Mồng 4 tháng Giêng đến mồng 3 tháng Hai,
trong tiết Lập Xuân Vũ Thủy,
niên Tử nguyệt Xích

{ 14 tháng Tám đến 14 tháng Chín,
trong tiết Bạch Lộ Thu Phân,
niên Tử nguyệt Tử

{ 15 tháng Mười đến 15 tháng Mười Một,
trong tiết Lập Đông Tiểu Tuyết,
niên Tử nguyệt Xích

} đến phương
Đông Nam của
nơi sinh hoạt
thường ngày.

II { Mồng 5 tháng Ba đến mồng 6 tháng Tư,
trong tiết Thanh Minh Cốc Vũ,
niên Hắc nguyệt Xích

{ 14 tháng Chạp đến 14 tháng Giêng năm sau,
trong tiết Tiểu Hàn Đại Hàn,
niên Hắc nguyệt Xích

} đến phương
Tây Bắc của
sinh hoạt
thường ngày

III { Mồng 6 tháng Tư đến mồng 7 tháng Năm,
trong tiết Lập Hạ Tiểu Mãn,
niên Xích nguyệt Hắc

{ Mồng 10 tháng Sáu đến 11 tháng Bảy,
trong tiết Tiểu Thử Đại Thử,
niên Xích nguyệt Tử

} đến phương
Tây Nam của
nơi sinh hoạt
hàng ngày

Năm 1928 (Mậu Thìn)	I	15 tháng Hai đến 15 tháng Hai nhuận, trong tiết Kinh Trập Xuân Phân, niên Xích nguyệt Hắc	đến phương Chính Đông của nơi sinh hoạt thường ngày
		17 tháng Ba đến 18 tháng Tư, trong tiết Lập Hạ Tiểu Mãn, niên Xích nguyệt Tử	
		25 tháng Mười đến 25 tháng Mười Một, trong tiết Đại Tuyết Đông Chí, niên Xích nguyệt Hắc	
	II	14 tháng Giêng đến 14 tháng Hai, trong tiết Lập Xuân Vũ Thủy, niên Hắc nguyệt Xích	đến phương Chính Tây của nơi sinh hoạt hàng ngày
		27 tháng Chín đến 25 tháng Mười, trong tiết Lập Đông Tiểu Tuyết, niên Hắc nguyệt Xích	
	III	20 tháng Năm đến 22 tháng Sáu, trong tiết Tiểu Thử Đại Thử, niên Tử nguyệt Tử	đến Trung tâm của nơi sinh hoạt thường ngày và của toàn cục
25 tháng Bảy đến 25 tháng Tám, trong tiết Bạch Lộ Thu Phân, niên Tử nguyệt Xích			

Cổ nhân từng dạy rất đúng : “Phòng cháy hơn chữa cháy”. Nếu người ta có kiến thức về lý số như trên, thì sẽ biết cách đề phòng hỏa hoạn khi nó chưa xảy ra.

ĐẦU MỠI KIỂM TRA NGUYÊN NHÂN XÃ HỘI RỐI LOẠN Ở CÁC NƠI TRONG MƯỜI NĂM GẦN ĐÂY NHẤT

Từ triều đại nhà Thanh đến nay, trong nước luôn biến động, lại bị giặc ngoại xâm, nhân dân lầm than điêu đứng. Cho đến mười năm vừa qua, sông bạc mở khắp nơi, người nghèo càng thêm khổ. Phim ảnh xấu tràn lan, nạn lừa đảo, trộm cướp, kiện cáo, đầu cơ trục lợi trở nên phổ biến, kể sao cho xiết. Truy xét nguyên nhân, sẽ thấy vùng này có sự giao hội các hung tinh Tam Thất (3 - 7), Tam Nhị (3 - 2), Tam Tam (3 - 3), Thất Thất (7 - 7), Thất Nhị (7 - 2), trong số các phi tinh năm, tháng, ngày, giờ thì chiếm ưu thế và gây sóng gió là các phi tinh Tam Thất, Thất tam, Tam Nhị, Nhị Tam, Tam Tam, Thất Thất, Thất Lục, Lục Thất, nhất là có hai sao Tam Bích Si Vưu và Thất Xích Phá Quán trợ lực hoành hành. Nay chỉ rõ trong vòng mười năm vừa qua, các sao năm tháng Bích Xích Hắc đáo hươg, gây họa vào thời gian nào để bạn đọc trong ngoài nước truy xét, khảo nghiệm.

Tam Nhị gặp nhau chuyên về sát chủ kiện tụng.

Lục Thất gặp nhau chuyên về sát chủ trộm cướp.

Năm
1919
(Kỷ
Mùi)

I { Mồng 6 tháng Hai đến mồng 5 tháng Ba, trong tiết
Kinh Trập Xuân Phân, niên Bích nguyệt Xích

{ 17 tháng Mười đến 16 tháng Mười Một, trong tiết
Đại Tuyết Đông Chí, niên Bích nguyệt Xích

{ 11 tháng Sáu đến 12 tháng Bảy, trong tiết Tiểu
Thử Đại Thử, niên Bích nguyệt Bích

{ 13 tháng Bảy đến 15 tháng Bảy nhuận, trong tiết
Lập Thu Xử Thử, niên Bích nguyệt Hắc

} ở phương
Đông Bắc nơi
sinh hoạt
thường ngày

II { Mồng 5 tháng Giêng đến mồng 6 tháng Hai, trong
tiết Lập Xuân Vũ Thủy, niên Xích nguyệt Bích

{ 11 tháng Sáu đến 12 tháng Bảy, trong tiết Tiểu
Thử Đại Thử, niên Xích nguyệt Bích

{ 13 tháng Bảy đến 15 tháng Bảy nhuận, trong tiết
Lập Thu Xử Thử, niên Xích nguyệt Lục Bạch

{ 16 tháng Chín đến 17 tháng Mười, trong tiết Lập
Đông Tiểu Tuyết, niên Xích nguyệt Bích

} ở phương
Chính Đông
của nơi sinh
hoạt thường
ngày

Năm
1920
(Canh
Thân)

I { 18 tháng Ba đến 19 tháng Tư, trong tiết Lập Hạ
Tiểu Mãn, niên Bích nguyệt Bích

{ 21 tháng Tư đến 22 tháng Năm, trong tiết Mang
Chủng Hạ Chí, niên Bích nguyệt Hắc

{ 28 tháng Tám đến 28 tháng Chín, trong tiết Hàn
Lộ Sương Giáng, niên Bích nguyệt Xích

} ở phương
Chính Nam nơi
sinh hoạt
thường ngày

II { 18 tháng Ba đến 19 tháng Tư, trong tiết Lập Hạ
Tiểu Mãn, niên Xích nguyệt Xích

{ 20 tháng Tư đến 21 tháng Năm, trong tiết Mang
Chủng Hạ Chí, niên Xích nguyệt Lục Bạch

{ 26 tháng Bảy đến 27 tháng Tám, trong tiết Bạch
Lộ Thu Phân, niên Xích nguyệt Bích

} ở phương Đông
Nam của nơi
sinh hoạt hàng
ngày

Năm
1921
(Tân
Dậu)

I { 27 tháng Giêng đến 27 tháng Hai, trong tiết Kinh
Trập Xuân Phân, niên Bích nguyệt Bích

27 tháng Hai đến 28 tháng Ba, trong tiết Thanh
Minh Cốc Vũ, niên Bích nguyệt Hắc

Mông 5 tháng Bảy đến mông 6 tháng Tám, trong
tiết Lập Thu Xử Thử, niên Bích nguyệt Xích

Mông 9 tháng Chạp đến mông 8 tháng Giêng năm
sau, trong tiết Tiểu Hàn Đại Hàn, niên Bích
nguyệt Hắc

ở phương
Chính Bắc của
nơi sinh hoạt
hàng ngày

II { 27 tháng Giêng đến 27 tháng Hai, trong tiết Kinh
Trập Xuân Phân, niên Xích nguyệt Xích

27 tháng Hai đến 28 tháng Ba, trong tiết Thanh
Minh Cốc Vũ, niên Xích nguyệt Lục Bạch

Mông 4 tháng Sáu đến mông 5 tháng Bảy, trong
tiết Tiểu Thử Đại Thử, niên Xích nguyệt Bích

Mông 10 tháng Mười Một đến mông 9 tháng
Chạp, trong tiết Đại Tuyết Đông Chí, niên
Xích nguyệt Xích

Mông 9 tháng Chạp đến mông 8 tháng Giêng năm
sau, trong tiết Tiểu Hàn Đại Hàn, niên Xích
nguyệt Lục Bạch

ở Trung tâm
của nơi sinh
hoạt hàng ngày
và của toàn cục

Năm
1922
(Nhâm
Tuất)

I { Mồng 8 tháng Giêng đến mồng 8 tháng Hai, trong
tiết Lập Xuân Vũ Thủy, niên Xích nguyệt Lục
Bạch

Mồng 10 tháng Tư đến 11 tháng Năm, trong tiết
Lập Hạ Tiểu Mãn, niên Xích nguyệt Bích

19 tháng Tám đến 19 tháng Chín, trong tiết Hàn
Lộ Sương Giáng, niên Xích nguyệt Xích

20 tháng Chín đến 20 tháng Mười, trong tiết Lập
Đông Tiểu Tuyết, niên Xích nguyệt Lục Bạch

} ở phương
Tây Bắc của nơi
sinh hoạt hàng
ngày

II { Mồng 8 tháng Giêng đến mồng 8 tháng Hai, trong
tiết Lập Xuân Vũ Thủy, niên Bích nguyệt Hắc

11 tháng Năm đến 13 tháng Năm nhuận, trong
tiết Mang Chùng Hạ Chí, niên Bích nguyệt
Xích

19 tháng Tám đến 19 tháng Chín, trong tiết Hàn
Lộ Sương Giáng, niên Bích nguyệt Bích

20 tháng Chín đến 20 tháng Mười, trong tiết Lập
Đông Tiểu Tuyết, niên Bích nguyệt Hắc

} ở phương
Tây Nam của
nơi sinh hoạt
hàng ngày

Năm
1923
(Quý
Hợi)

I { 19 tháng Giêng đến 20 tháng Hai, trong tiết Kinh
Trập Xuân Phân, niên Xích nguyệt Bích

27 tháng Sáu đến 28 tháng Bảy, trong tiết Lập
Thu Xử Thử, niên Xích nguyệt Xích

29 tháng Bảy đến 28 tháng Tám, trong tiết Bạch
Lộ Thu Phân, niên Xích nguyệt Lục Bạch

Mồng 1 tháng Mười Một đến mồng 1 tháng Chạp,
trong tiết Đại Tuyết Đông Chí, niên Xích
nguyệt Bích

} ở phương
Chính Tây của
nơi sinh hoạt
thường ngày

II { 21 tháng Hai đến 22 tháng Ba, trong tiết Thanh
Mình Vũ Thủy, niên Bích nguyệt Xích

27 tháng Sáu đến 28 tháng Bảy, trong tiết Lập
Thu Xử Thử, niên Bích nguyệt Bích

29 tháng Bảy đến 29 tháng Tám, trong tiết Bạch
Lộ Thu Phân, niên Bích nguyệt Hắc

Mồng 1 tháng Chạp đến 30 tháng Chạp, trong
tiết Tiểu Hàn Đại hàn, niên Bích nguyệt Xích

} ở phương
Chính Đông
của nơi sinh
hoạt hàng ngày

Sachvui.Com

Năm
1924
(Giáp
Tý)

Mông 5 tháng Năm đến mông 6 tháng Sáu, trong
tiết Mang Chùng Hạ Chí, niên Xích nguyệt
Xích

Mông 6 tháng Sáu đến mông 7 tháng Bảy, trong
tiết Tiểu Thử Đại Thử, niên Xích nguyệt Lục
Bạch

Mông 10 tháng Chín đến 11 tháng Mười, trong
tiết Hàn Lộ Sương Giáng, niên Xích nguyệt
Bích

ở phương
Chính Đông
của nơi sinh
hoạt thường
ngày

Mông 1 tháng Giêng đến mông 2 tháng Hai, trong
tiết Lập Xuân Vũ Thủy, niên Bích nguyệt Xích

Mông 5 tháng Năm đến mông 6 tháng Sáu, trong
tiết Mang Chùng Hạ Chí, niên Bích nguyệt
Bích

Mông 6 tháng Sáu đến mông 7 tháng Bảy, trong
tiết Tiểu Thử Đại Thử, niên Bích nguyệt Hắc

ở phương
Chính Nam của
nơi sinh hoạt
thường ngày

Năm
1925
(Ất
Sửu)

I { 12 tháng Ba đến 13 tháng Tư, trong tiết Thanh Minh Cốc Vũ, niên Bích nguyệt Bích

13 tháng Tư đến 14 tháng Tư nhuận, trong tiết Lập Hạ Tiểu Mãn, niên Bích nguyệt Hắc

20 tháng Bảy đến 20 tháng Tám, trong tiết Bạch Lộ Thu Phân, niên Bích nguyệt Xích

22 tháng Mười Một đến 21 tháng Chạp, trong tiết Tiểu Hàn Đại Hàn, niên Bích nguyệt Bích

đến Trung tâm của nơi sinh hoạt hàng ngày và của toàn cục

II { 12 tháng Ba đến 13 tháng Tư, trong tiết Thanh Minh Cốc Vũ, niên Xích nguyệt Xích

13 tháng Tư đến 14 tháng Tư nhuận, trong tiết Lập Hạ Tiểu Mãn, niên Xích nguyệt Lục Bạch

18 tháng Sáu đến 19 tháng Bảy, trong tiết Lập Thu Xử Thử, niên Xích nguyệt Bích

22 tháng Mười Một đến 21 tháng Chạp, trong tiết Tiểu Hàn Đại Hàn, niên Xích nguyệt Xích

đến phương Chính Nam của nơi sinh hoạt thường ngày

Năm
1926
(Bính
Dần)

22 tháng Chạp năm trước đến 22 tháng Giêng,
trong tiết Lập Xuân Vũ Thủy, niên Bích
nguyệt Bích

22 tháng Giêng đến 22 tháng Hai, trong tiết Kinh
Trập Xuân Phân, niên Bích nguyệt Hắc

29 tháng Năm đến 29 tháng Sáu, trong tiết Tiểu
Thử Đại Thử, niên Bích nguyệt Xích

Mồng 4 tháng Mười đến mồng 4 tháng Mười Một,
trong tiết Lập Đông Tiểu Tuyết, niên Bích
nguyệt Bích

Mồng 4 tháng Mười Một đến mồng 3 tháng Chạp,
trong tiết Đại Tuyết Đông Chí, niên Bích
nguyệt Hắc

ở phương
Tây Bắc của nơi
sinh hoạt
thường ngày

22 tháng Chạp năm trước đến 22 tháng Giêng,
trong tiết Lập Xuân Vũ Thủy, niên Xích
nguyệt Xích

22 tháng Giêng đến 22 tháng Hai, trong tiết Kinh
Trập Xuân Phân, niên Xích nguyệt Lục Bạch

27 tháng Tư đến 28 tháng Năm, trong tiết Mang
Chùng Hạ Chí, niên Xích nguyệt Bích

Mồng 4 tháng Mười đến mồng 4 tháng Mười Một,
trong tiết Lập Đông Tiểu Tuyết, niên Xích
nguyệt Xích

Mồng 4 tháng Mười Một đến mồng 3 tháng Chạp,
trong tiết Đại Tuyết Đông Chí, niên Xích
nguyệt Lục Bạch

ở phương
Chính Bắc của
nơi sinh hoạt
thường ngày

Năm
1927
(Đinh
Mão)

Mồng 6 tháng Tư đến mồng 7 tháng Năm, trong
tiết Lập Hạ Tiểu Mãn, niên Bích nguyệt Xích

14 tháng Tám đến 14 tháng Chín, trong tiết Bạch
Lộ Thu Phân, niên Bích nguyệt Bích

14 tháng Chín đến 15 tháng Mười, trong tiết Hàn
Lộ Sương Giáng, niên Bích nguyệt Hắc

ở phương
Chính Tây của
nơi sinh hoạt
thường ngày

Mồng 5 tháng Ba đến mồng 6 tháng Tư, trong tiết
Thanh Minh Cốc Vũ, niên Xích nguyệt Bích

14 tháng Tám đến 14 tháng Chín, trong tiết Bạch
Lộ Thu Phân, niên Xích nguyệt Xích

14 tháng Chín đến 15 tháng Mười, trong tiết Hàn
Lộ Sương Giáng, niên Xích nguyệt Lục Bạch

14 tháng Chạp đến 14 tháng Giêng năm sau,
trong tiết Tiểu Hàn Đại Hàn, niên Xích nguyệt
Bích

ở phương
Tây Nam của
nơi sinh hoạt
thường ngày

Năm
1928
(Mậu
Thìn)

I
15 tháng Hai đến 15 tháng Hai nhuận, trong tiết
Kinh Trập Xuân Phân, niên Bính nguyệt Xích

21 tháng Năm đến 22 tháng Sáu, trong tiết Tiểu
Thử Đại Thử, niên Bính nguyệt Bính

23 tháng Sáu đến 24 tháng Bảy, trong tiết Lập
Thu Xử Thử, niên Bính nguyệt Hắc

25 tháng Mười đến 25 tháng Mười Một, trong tiết
Lập Đông Tiểu Tuyết, niên Bính nguyệt Xích

ở phương
Đông Bắc của
nơi sinh hoạt
thường ngày

II
14 tháng Giêng đến 15 tháng Hai, trong tiết Lập
Xuân Vũ Thủy, niên Xích nguyệt Bính

21 tháng Năm đến 22 tháng Sáu, trong tiết Tiểu
Thử Đại Thử, niên Xích nguyệt Bính

23 tháng Sáu đến 24 tháng Bảy, trong tiết Lập
Thu Xử Thử, niên Xích nguyệt Lục Bạch

26 tháng Chín đến 25 tháng Mười, trong tiết Lập
Đông Tiểu Tuyết, niên Xích nguyệt Bính

ở phương
Chính Đông
của nơi sinh
hoạt thường
ngày

Ý NGHĨA “CHẾ KHÔNG BẰNG HÓA”

Khí hung ác, có thể né tránh để chọn lấy sự cát tường, mới là thượng sách. Vạn nhất tình thế sao đó khiến ta không thể làm như vậy, thì cũng không nên khoanh tay chờ chết. Trong lúc chưa có cách gì, thì tạm dùng cách chế hóa để giải cứu. Cường “chê” thì khó được mền phục; “hóa” mới là cách hay, cách tốt. Cho nên cũng là cách giải cứu, song chế không bằng hóa. Chẳng hạn Thất Xích Kim là Thiếu Dương, về quê là Đoài, về sao là Phá Quán, về người là tỳ thiếp, về nhân sự là khẩu thiệt kiện tụng, là nhân tố xúc tác dẫn tới việc trộm cướp hao tài, về Thượng nguyên và Trung nguyên thì là Tử khí, trong cuối vận Thượng nguyên, đầu vận Trung nguyên có Tam Bính Tứ Lục Mộc tinh chủ vận, thì Thất Xích là sát khí tối hung hiểm, dễ tạo nên nguy cơ hao tài hại người, nên tinh tại, không nên hoạt động tranh giành mà động chạm tới uy quyền của Thất

Xích. Khi Thất Xích niên nguyệt chiếu tới, sẽ phát sinh chuyện bất hạnh. Nếu dùng Hỏa tinh để khắc chế nó, có khi bị quật lại nặng hơn. Nên dùng Càn 6 điều tiết Khôn 2, Khâm 1 điều tiết Ly 9, Chấn 3 điều tiết Tốn 4, hoặc dùng Nhất bạch Thủy điều tiết nó, thì sẽ hóa khắc thành sinh, hóa hung tàn thành tử bi, thu hiệu quả tốt đẹp. Ở phương có Thất Xích chiếu tới, hãy nuôi một con cá đen, hoặc dùng một bình nước sạch, bỏ vào trong đó hơn một cân muối, một đồng tiền bạc, 6 đồng tiền bằng đồng, đập nát bình lại, đem đặt ở phương đó, thì cũng có tác dụng như một con cá đen. Đối với các hung tinh khác, phép hóa giải cũng suy ra tương tự.

LẬP HƯỚNG CẢN BIẾT

24 hướng sơn (tọa hướng) là ghép hai mươi bốn chữ Can Chi theo vị trí quẻ mà thành : Nhâm Tý Quý, Sửu Cấn Dần, Giáp Mão Ất, Thìn Tốn Ty, Bính Ngọ Đinh, Mùi Khôn Thân, Canh Dậu Tân, Tuất Càn Hợi. Mỗi chữ chiếm 15 độ, hai mươi bốn chữ chiếm chẵn 360 độ. Nếu theo tuyến chính trung là Tý Ngọ hoặc Mão Dậu, thì gọi là hướng chính : tọa Tý hướng Ngọ, tọa Mão hướng Dậu. Nếu dịch sang trái (ngược chiều kim đồng hồ) 3 độ, tức là Tý Ngọ kiêm Nhâm Bính 3 độ, hoặc Mão Dậu kiêm Giáp Canh 3 độ. Chữ “kiêm” ngụ ý như chữ “hướng”, nghĩa là khuynh hướng. Nếu dịch sang phải (thuận chiều kim đồng hồ) 2 độ, sẽ là Tý Ngọ kiêm Quý Đinh 2 độ, hoặc Mão Dậu kiêm Ất Canh 2 độ. Phạm tọa đối diện với sơn dương, hướng dương, kèm theo độ số, đều lấy các số dương, như 1 hoặc 3. Mười hai hướng sơn Giáp Canh Nhâm Bính Càn Khôn Cấn Tốn Dần Thân Ty Hợi đều thuộc Dương. Mười hai hướng sơn Thìn Tuất Sửu Mùi Tý Ngọ Mão Dậu Ất Tân Đinh Quý đều thuộc Âm. Phạm tọa đối diện với sơn âm, hướng âm, kèm theo độ số, đều lấy số âm, như 2 hoặc 4, gọi là kiêm pháp hợp độ. Lập hướng mà dùng số kiêm, hoàn toàn không phải là tùy tiện, mà là từ sự xem xét ý nghĩa của sơn thủy sao cho phù hợp. Ở thành thị có cấu tác đất tác vàng, nên người ta khi tự địa lập cục chẳng chịu suy tính được mất, có mảnh đất hẹp mà cố tận dụng xây dựng mấy chục căn nhà bất chấp pháp độ. Chẳng hạn mấy công ty kinh doanh địa ốc ở Thượng Hải, chỉ cốt xây nhà cho thuê được nhiều tiền, chẳng buồn nghĩ đến việc người đến ở thuê sau đó sẽ gặp những tai họa gì.

Trừ tám hướng thuần Âm là Tý Ngọ kiêm Quý Đinh, Quý Đinh kiêm Tý Ngọ, Ngọ Tý kiêm Đinh Quý, Đinh Quý kiêm Ngọ Tý, Mão Dậu kiêm Ất Tân, Ất Tân kiêm Mão Dậu, Dậu Mão kiêm Tân Ất, Tân Ất kiêm Dậu Mão, được kiêm đến 6 độ; tám hướng thuần Dương là Càn Tốn kiêm Hợi Ty, Hợi Ty kiêm Càn Tốn, Tốn Càn kiêm Ty Hợi, Ty Hợi kiêm Tốn Càn, Khôn Cấn kiêm Thân

Dần, Thân Dần kiêm Khôn Cấn, Cấn Khôn kiêm Dần Thân, Dần Thân kiêm Cấn Khôn, được kiêm đến 5 độ hoặc 7 độ để lấy một khí âm dương. Còn 16 hướng sơn như Giáp Canh kiêm Dần Thân, Dần Thân kiêm Giáp Canh, Canh Giáp kiêm Thân Dần, Thân Dần kiêm Canh Giáp, Hợi Ty kiêm Nhâm Bính, Nhâm Bính kiêm Hợi Ty, Ty Hợi kiêm Bính Nhâm, Bính Nhâm kiêm Ty Hợi, Thìn Tuất kiêm Ất Tân, Ất Tân kiêm Thìn Tuất, Tuất Thìn kiêm Tân Ất, Tân Ất kiêm Tuất Thìn, Sửu Mùi kiêm Quý Đinh, Quý Đinh kiêm Sửu Mùi, Mùi Sửu kiêm Đinh Quý, Đinh Quý kiêm Mùi Sửu, thì không được kiêm đến 6, 7 độ, vì như thế sẽ gọi là hướng lạc quẻ (xuất quái), tiến thoái đều khó, trở thành tiện cục (cách bản tiện), khiến vợ chồng lục đục, anh em bất hòa, văn nhân thì mắc bệnh thần kinh, nhiều sự bất hạnh liên tiếp xảy ra.

Ngoài ra còn có 16 hướng sơn là Tý Ngọ kiêm Nhâm Bính, Nhâm Bính kiêm Tý Ngọ, Ngọ Tý kiêm Bính Nhâm, Bính Nhâm kiêm Ngọ Tý, Mão Dậu kiêm Giáp Canh, Giáp Canh kiêm Mão Dậu, Dậu Mão kiêm Canh Giáp, Canh Giáp kiêm Dậu Mão, Càn Tốn kiêm Tuất Thìn, Tuất Thìn kiêm Càn Tốn, Tốn Càn kiêm Thìn Tuất, Thìn Tuất kiêm Tốn Càn, Cấn Khôn kiêm Sửu Mùi, Sửu Mùi kiêm Cấn Khôn, Khôn Cấn kiêm Mùi Sửu, Mùi Sửu kiêm Khôn Cấn, không kiêm đến 6, 7 độ, vì như thế sẽ gọi là Âm sai dương thổ, tiến thoái lưỡng nan, không tạo dựng nổi uy quyền, danh tiếng, lại chuốc kiện tụng thị phi, trở thành bại cục (cách thất bại), hao tổn công sức.

Còn có Vô hướng, gọi là “Kỵ phùng”, nằm giữa hai chữ Châm - Lạc.

Kiểm hướng mà dùng đúng pháp độ thì sẽ phát phúc. Dùng sai pháp độ thì sẽ sống dở chết dở.

CÁC BẢNG KIỂM TRA NGUYÊN VẬN GẮN ĐÂY

Dưới đây, để tiện cho bạn đọc kiểm tra mối quan hệ phát sinh giữa địa vận với dương trạch (nhà ở) các nơi, chúng tôi giới thiệu bảng niên lịch 77 Giáp Tý, trong vòng 425 năm gần đây.

Mỗi Giáp Tý có 60 năm.

Thượng nguyên có ba vận : 1, 2, 3.

Trung nguyên có ba vận : 4, 5, 6.

Hạ nguyên có ba vận : 7, 8, 9.

Mỗi vận 20 năm. Mỗi nguyên là 60 năm. Ba nguyên là 180 năm, hết một vòng lại trở lại từ đầu.

**BẢNG PHÂN CHIA
3 NGUYÊN 9 VẬN GẮN ĐÂY NHẤT**

Thượng nguyên	<i>Vận 1</i>	Minh Hoàng Trị 17 đến Gia Tĩnh 2	Khang Hy 23 đến Khang Hy 42	Đồng Trị 3 đến Quang Tự 9
	<i>Vận 2</i>	Gia Tĩnh 3 đến Gia Tĩnh 23	Khang Hy 43 đến Ung Chính 1	Quang Tự 10 đến Quang Tự 29
	<i>Vận 3</i>	Gia Tĩnh 23 đến Gia Tĩnh 42	Ung Chính 2 đến Càn Long 8	Quang Tự 30 đến năm 1923
Trung nguyên	<i>Vận 4</i>	Gia Tĩnh 43 đến Vạn Lịch 11	Càn Long 9 đến Càn Long 28	1924 đến 1943
	<i>Vận 5</i>	Vạn Lịch 12 đến Vạn Lịch 31	Càn Long 29 đến Càn Long 48	1944 đến 1963
	<i>Vận 6</i>	Vạn Lịch 32 đến Thiên Khải 3	Càn Long 49 đến Gia Khánh 8	1964 đến 1983
Hạ nguyên	<i>Vận 7</i>	Thiên Khải 4 đến Sùng Trinh mạt	Gia Khánh 9 đến Đạo Quang 3	1984 đến 2003
	<i>Vận 8</i>	Thanh Thuận Trị 1 đến Khang Hy 2	Đạo Quang 4 đến Đạo Quang 23	2004 đến 2023
	<i>Vận 9</i>	Khang Hy 3 đến Khang Hy 22	Đạo Quang 24 đến Đồng Trị 2	2024 đến 2043

BẢNG CỬU TINH TRỰC NIÊN 9 VẬN 3 NGUYÊN

(Tức Thiên tinh chủ yếu trực niên nhập Trung cung mỗi năm)

							Thượng nguyên	Trung nguyên	Hạ nguyên
Giáp Tý	Quý Dậu	Nhâm Ngọ	Tân Mão	Canh Tý	Kỷ Dậu	Mậu Ngọ	1 Bạch	4 Lục	7 Xích
Ất Sửu	Giáp Tuất	Quý Mùi	Nhâm Thìn	Tân Sửu	Canh Tuất	Kỷ Mùi	9 Tử	3 Bích	6 Bạch
Bính Dần	Ất Hợi	Giáp Thân	Quý Tý	Nhâm Dần	Tân Hợi	Canh Thân	8 Bạch	2 Hắc	5 Hoàng
Đinh Mão	Bính Tý	Ất Dậu	Giáp Ngọ	Quý Mão	Nhâm Tý	Tân Dậu	7 Xích	1 Bạch	4 Lục
Mậu Thìn	Đinh Sửu	Bính Tuất	Ất Mùi	Giáp Thìn	Quý Sửu	Nhâm Tuất	6 Bạch	9 Tử	3 Bích
Kỷ Tý	Mậu Dần	Đinh Hợi	Bính Thân	Ất Tý	Giáp Dần	Quý Hợi	5 Hoàng	8 Bạch	2 Hắc
Canh Ngọ	Kỷ Mão	Mậu Tý	Đinh Dậu	Bính Ngọ	Ất Mão		4 Lục	7 Xích	1 Bạch
Tân Mùi	Canh Thìn	Kỷ Sửu	Mậu Tuất	Đinh Mùi	Bính Thìn		3 Bích	6 Bạch	9 Tử
Nhâm Thân	Tân Tý	Canh Dần	Kỷ Hợi	Mậu Thân	Đinh Tý		2 Hắc	5 Hoàng	8 Bạch

ĐỊNH NGUYỆT PHÂN THEO TIẾT KHÍ

(Định nguyệt phân dựa theo tiết khí sớm hay muộn,
không dựa theo Sóc vọng)

Lập Xuân Vũ Thủy là tháng Giêng,

Thanh Minh Cốc Vũ là tháng Ba,

Mang Chủng Hạ Chí là tháng Năm,

Lập Thu Xử Thử là tháng Bảy,

Hàn Lộ Sương Giáng là tháng Chín,

Đại Tuyết Đông Chí là tháng Mười Một,

Kinh Trập Xuân Phân là tháng Hai,

Lập Hạ Tiểu Mãn là tháng Tư,

Tiểu Thử Đại Thử là tháng Sáu,

Bạch Lộ Thu Phân là tháng Tám,

Lập Đông Tiểu Tuyết là tháng Mười,

Tiểu Hàn Đại Hàn là tháng Chạp.

Tháng	Năm Tý Ngọ Mão Dậu	Năm Thìn Tuất Sửu Mùi	Năm Dần Thân Ty Hợi
Giêng	8 Bạch	5 Hoàng	2 Hắc
Hai	7 Xích	4 Lục	1 Bạch
Ba	6 Bạch	3 Bích	9 Tử
Tư	5 Hoàng	2 Hắc	8 Bạch
Năm	4 Lục	1 Bạch	7 Xích
Sáu	3 Bích	9 Tử	6 Bạch
Bảy	2 Hắc	8 Bạch	5 Hoàng
Tám	1 Bạch	7 Xích	4 Lục
Chín	9 Tử	6 Bạch	3 Bích
Mười	8 Bạch	5 Hoàng	2 Hắc
Mười Một	7 Xích	4 Lục	1 Bạch
Chạp	6 Bạch	3 Bích	9 Tử

BẢNG TRỰC BẠCH THIÊN TINH LỤC HOA GIÁP CẢ NĂM MƯỜI HAI THÁNG

Can chi	Phi tiết	Can chi của ngày	Tiết		Từ Đông Chí đến ngày cuối của tiết Lập Xuân	Từ Vũ Thủy đến ngày cuối của tiết Thanh Minh	Từ Cốc Vũ đến ngày cuối của tiết Mang Chủng	Từ Hạ Chí đến ngày cuối của tiết Lập Thu	Từ Xử Thử đến ngày cuối của tiết Hàn Lộ	Từ Suông Giáng đến ngày cuối của tiết Đại Tuyết
			khí	khí						
Giáp Tý			1	7	4	9	3	6	Bạch	
Ất Sửu			2	8	5	8	2	5	Hoàng	
Bính Dần			3	9	6	7	1	4	Lục	
Đinh Mão			4	1	7	6	9	3	Bích	
Mậu Thìn			5	2	8	5	8	2	Hắc	
Kỷ Tỵ			6	3	9	4	7	1	Bạch	
Canh Ngọ			7	4	1	3	6	9	Tử	
Tân Mùi			8	5	2	2	5	8	Bạch	
Nhâm Thân			9	6	3	1	4	7	Xích	
Quý Dậu			1	7	4	9	3	6	Bạch	
Giáp Tuất			2	8	5	8	2	5	Hoàng	

Át	Hợi	3	Bích	9	Tử	6	Bạch	7	Xích	1	Bạch	4	Lục
Bính	Tý	4	Lục	1	Bạch	7	Xích	6	Bạch	9	Tử	3	Bích
Đinh	Sửu	5	Hoàng	2	Hắc	8	Bạch	5	Hoàng	8	Bạch	2	Hắc
Mậu	Dần	6	Bạch	3	Bích	9	Tử	4	Lục	7	Xích	1	Bạch
Kỷ	Mão	7	Xích	4	Lục	1	Bạch	3	Bích	6	Bạch	9	Tử
Canh	Thìn	8	Bạch	5	Hoàng	2	Hắc	2	Hắc	5	Hoàng	8	Bạch
Tân	Tý	9	Tử	6	Bạch	3	Bích	1	Bạch	4	Lục	7	Xích
Nhâm	Ngọ	1	Bạch	7	Xích	4	Lục	9	Tử	3	Bích	6	Bạch
Quý	Mùi	2	Hắc	8	Bạch	5	Hoàng	8	Bạch	2	Hắc	5	Hoàng
Giáp	Thân	3	Bích	9	Tử	6	Bạch	7	Xích	1	Bạch	4	Lục
Át	Dậu	4	Lục	1	Bạch	7	Xích	6	Bạch	9	Tử	3	Bích
Bính	Tuất	5	Hoàng	2	Hắc	8	Bạch	5	Hoàng	8	Bạch	2	Hắc
Đinh	Hợi	6	Bạch	3	Bích	9	Tử	4	Lục	7	Xích	1	Bạch
Mậu	Tý	7	Xích	4	Lục	1	Bạch	3	Bích	6	Bạch	9	Tử
Kỷ	Sửu	8	Bạch	5	Hoàng	2	Hắc	2	Hắc	5	Hoàng	8	Bạch
Canh	Dần	9	Tử	6	Bạch	3	Bích	1	Bạch	4	Lục	7	Xích
Tân	Mão	1	Bạch	7	Xích	4	Lục	9	Tử	3	Bích	6	Bạch
Nhâm	Thìn	2	Hắc	8	Bạch	5	Hoàng	8	Bạch	2	Hắc	5	Hoàng

Quý Tỵ	3	Bích	9	Tử	6	Bạch	7	Xích	1	Bạch	4	Lục
Giáp Ngọ	4	Lục	1	Bạch	7	Xích	6	Bạch	9	Tử	3	Bích
Ất Mùi	5	Hoàng	2	Hắc	8	Bạch	5	Hoàng	8	Bạch	2	Hắc
Bính Thân	6	Bạch	3	Bích	9	Tử	4	Lục	7	Xích	1	Bạch
Đinh Dậu	7	Xích	4	Lục	1	Bạch	3	Bích	6	Bạch	9	Tử
Mậu Tuất	8	Bạch	5	Hoàng	2	Hắc	2	Hắc	5	Hoàng	8	Bạch
Kỷ Hợi	9	Tử	6	Bạch	3	Bích	1	Bạch	4	Lục	7	Xích
Canh Tý	1	Bạch	7	Xích	4	Lục	9	Tử	3	Bích	6	Bạch
Tân Sửu	2	Hắc	8	Bạch	5	Hoàng	8	Bạch	2	Hắc	5	Hoàng
Nhâm Dần	3	Bích	9	Tử	6	Bạch	7	Xích	1	Bạch	4	Lục
Quý Mão	4	Lục	1	Bạch	7	Xích	6	Bạch	9	Tử	3	Bích
Giáp Thìn	5	Hoàng	2	Hắc	8	Bạch	5	Hoàng	8	Bạch	2	Hắc
Ất Tỵ	6	Bạch	3	Bích	9	Tử	4	Lục	7	Xích	1	Bạch
Bính Ngọ	7	Xích	4	Lục	1	Bạch	3	Bích	6	Bạch	9	Tử
Đinh Mùi	8	Bạch	5	Hoàng	2	Hắc	2	Hắc	5	Hoàng	8	Bạch
Mậu Thân	9	Tử	6	Bạch	3	Bích	1	Bạch	4	Lục	7	Xích
Kỷ Dậu	1	Bạch	7	Xích	4	Lục	9	Tử	3	Bích	6	Bạch
Canh Tuất	2	Hắc	8	Bạch	5	Hoàng	8	Bạch	2	Hắc	5	Hoàng

Tân Hợi	3	Bích	9	Tử	6	Bạch	7	Xích	1	Bạch	4	Lục
Nhâm Tý	4	Lục	1	Bạch	7	Xích	6	Bạch	9	Tử	3	Bích
Quý Sửu	5	Hoàng	2	Hắc	8	Bạch	5	Hoàng	8	Bạch	2	Hắc
Giáp Dần	6	Bạch	3	Bích	9	Tử	4	Lục	7	Xích	1	Bạch
Ất Mão	7	Xích	4	Lục	1	Bạch	3	Bích	6	Bạch	9	Tử
Bính Thìn	8	Bạch	5	Hoàng	2	Hắc	2	Hắc	5	Hoàng	8	Bạch
Đinh Tỵ	9	Tử	6	Bạch	3	Bích	1	Bạch	4	Lục	7	Xích
Mậu Ngọ	1	Bạch	7	Xích	4	Lục	9	Tử	3	Bích	6	Bạch
Kỷ Mùi	2	Hắc	8	Bạch	5	Hoàng	8	Bạch	2	Hắc	5	Hoàng
Canh Thân	3	Bích	9	Tử	6	Bạch	7	Xích	1	Bạch	4	Lục
Tân Dậu	4	Lục	1	Bạch	7	Xích	6	Bạch	9	Tử	3	Bích
Nhâm Tuất	5	Hoàng	2	Hắc	8	Bạch	5	Hoàng	8	Bạch	2	Hắc
Quý Hợi	6	Bạch	3	Bích	9	Tử	4	Lục	7	Xích	1	Bạch

BẢNG THIÊN TINH TRỰC THỜI SAU ĐÔNG CHÍ HẠ CHÍ

NGÀY	Sau Đông Chí	Tý 1	Sửu 2	Dần 3	Mão 4	Thìn 5	Ty 6
	Tý Ngo	7	Mùi 8	Thân 9	Dậu 1	Tuất 2	Hợi 3
Tý Ngo Mão Dậu	Sau Hạ Chí	Tý 9	Sửu 8	Dần 7	Mão 6	Thìn 5	Ty 4
	Tý Ngo	3	Mùi 2	Thân 1	Dậu 9	Tuất 8	Hợi 7
NGÀY	Sau Đông Chí	Tý 7	Sửu 8	Dần 9	Mão 1	Thìn 2	Ty 3
	Dần Thân Ty Hợi	Ngo 4	Mùi 5	Thân 6	Dậu 7	Tuất 8	Hợi 9
Dần Thân Ty Hợi	Sau Hạ Chí	Tý 3	Sửu 2	Dần 1	Mão 9	Thìn 8	Ty 7
	Tý Ngo	6	Mùi 5	Thân 4	Dậu 3	Tuất 2	Hợi 1
NGÀY	Sau Đông Chí	Tý 4	Sửu 5	Dần 6	Mão 7	Thìn 8	Ty 9
	Thìn Tuất Sửu Mùi	Ngo 1	Mùi 2	Thân 3	Dậu 4	Tuất 5	Hợi 6
Thìn Tuất Sửu Mùi	Sau Hạ Chí	Tý 6	Sửu 5	Dần 4	Mão 3	Thìn 2	Ty 1
	Tý Ngo	9	Mùi 8	Thân 7	Dậu 6	Tuất 5	Hợi 4

Bảng Cưu tinh niên nguyệt nhật thời có tác dụng rất lớn. Vạn sự vinh nhục được mất, sinh diệt thành bại của nhân gian đều do quan hệ giữa 4 khách tinh niên nguyệt nhật thời với chủ tinh vốn có của các bốn trạch là tý hòa, sinh nhập khắc nhập, hay sinh xuất khắc xuất, mà phát sinh mọi biến hóa.

BẢNG 9 VẬN 3 NGUYÊN CỦA TRƯỚC CÔNG NGUYÊN VÀ CÔNG NGUYÊN

THƯỢNG NGUYÊN			TRUNG NGUYÊN						HẠ NGUYÊN		
Vận 1	Vận 2	Vận 3	Vận 4	Vận 5	Vận 6	Vận 7	Vận 8	Vận 9	Vận 1	Vận 2	Vận 3
						2697	2677	2657			
2637	2617	2597	2577	2557	2537	2517	2497	2477	64	84	104
2457	2437	2417	2397	2377	2357	2337	2317	2297	244	264	284
2277	2257	2237	2217	2197	2177	2157	2137	2117	424	444	464
2097	2077	2057	2037	2017	1997	1977	1957	1937	604	624	644
1917	1897	1877	1857	1837	1817	1797	1777	1757	784	804	824
1737	1717	1697	1677	1657	1637	1617	1597	1577	964	984	1004
1557	1537	1517	1497	1477	1457	1437	1417	1397	1144	1164	1184
1377	1357	1337	1317	1297	1277	1257	1237	1217	1324	1344	1364
1197	1177	1157	1137	1117	1097	1077	1057	1037	1504	1524	1544
1017	997	977	957	937	917	897	877	857	1684	1704	1724
837	817	797	777	757	737	717	697	677	1864	1884	1904
657	637	617	597	577	557	537	517	497	2044	2064	2084
477	457	437	417	397	377	357	337	317	2224	2244	2264
297	277	257	237	217	217	177	157	137			
117	97	77	57	37	17						
TRƯỚC CÔNG NGUYÊN									CÔNG NGUYÊN		

Phụ Lục : Bảng ĐẠI VẬN TIỂU VẬN 3 NGUYÊN GIÁP TÝ

NIÊN HIỆU	ĐẠI VẬN	TIỂU VẬN
Hoàng Đế năm thứ 1	6 Bạch	9 Tử
Hoàng Đế năm 61	7 Xích	1 Bạch
Thiếu Hạo 11	8 Bạch	4 Lục
Thiếu Hạo 81	9 Tử	7 Xích
Húc Tu 57	1 Bạch	1 Bạch
Đế Cốc 39	2 Hắc	4 Lục
Đường Nghiêu 21	3 Bích	7 Xích
Đường Nghiêu 81	4 Lục	1 Bạch
Ngũ Thuấn 39	5 Hoàng	4 Lục
Hạ Trọng Khang 3	6 Bạch	7 Xích
Thiếu Khang 22	7 Xích	1 Bạch
Khôi 4	8 Bạch	4 Lục
Bất Giáng 4	9 Tử	7 Xích
Thiên 5	1 Bạch	1 Bạch
Khổng Giáp 23	2 Hắc	4 Lục
Kiệt 22	3 Bích	7 Xích
Thương Thái Giáp 17	4 Lục	1 Bạch
Thái Canh 15	5 Hoàng	4 Lục
Thái Mậu 21	6 Bạch	7 Xích
Trọng Đinh 6	7 Xích	1 Bạch
Tổ Tân 10	8 Bạch	4 Lục
Tổ Đinh 29	9 Tử	7 Xích
Bàn Canh 25	1 Bạch	1 Bạch
Vô Đinh 8	2 Hắc	4 Lục
Tổ Giáp 2	3 Bích	7 Xích
Vô Ất 2	4 Lục	1 Bạch
Trụ 18	5 Hoàng	4 Lục

Chu Khang Vương 2	6	Bạch	7	Xích
Chiêu Vương 36	7	Xích	1	Bạch
Mục Vương 45	8	Bạch	4	Lục
Khảo Vương 13	9	Tử	7	Xích
Cộng Hòa 15	1	Bạch	1	Bạch
U Vương 5	2	Hắc	4	Lục
Hoàn Vương 3	3	Bích	7	Xích
Huệ Vương 20	4	Lục	1	Bạch
Định Vương 10	5	Hoàng	4	Lục
Cảnh Vương 8	6	Bạch	7	Xích
Kính Vương 43	7	Xích	1	Bạch
Thích Lệ Vương 9	8	Bạch	4	Lục
Hiên Vương 12	9	Tử	7	Xích
Noãn Vương 18	1	Bạch	1	Bạch
Tần Thủy Vương 10	2	Hắc	4	Lục
Hán Văn Đế 3	3	Bích	7	Xích
Võ Đế 24	4	Lục	1	Bạch
Tuyên Đế 17	5	Hoàng	4	Lục
Bình Đế 4	6	Bạch	7	Xích
Minh Đế 7	7	Xích	1	Bạch
An Đế 18	8	Bạch	4	Lục
Linh Đế 17	9	Tử	7	Xích
Phế Đế 5	1	Bạch	1	Bạch
Huệ Đế 15	2	Hắc	4	Lục
Âi Đế 3	3	Bích	7	Xích
Tống Văn Đế 3	4	Lục	1	Bạch
Tê Võ Đế 2	5	Hoàng	4	Lục
Võ Đế 43	6	Bạch	7	Xích
Tùy Văn Đế	7	Xích	1	Bạch
Đường Cao Tông 15	8	Bạch	4	Lục
Huyền Tông 12	9	Tử	7	Xích
Đức Tông 5	1	Bạch	1	Bạch
Vô Tông 4	2	Hắc	4	Lục

Chiêu Tông 16	3	Bích	7	Xích
Tống Thái Tổ 5	4	Lục	1	Bạch
Nhân Tông 2	5	Hoàng	4	Lục
Thần Tông 17	6	Bạch	7	Xích
Cao Tông 18	7	Xích	1	Bạch
Huyền Tông 1	8	Bạch	4	Lục
cuối năm Lý Tông	9	Tử	7	Xích
Thái Định Đế năm 1	1	Bạch	1	Bạch
Minh Hồng Vũ 17	2	Hắc	4	Lục
Chính Thống 9	3	Bích	7	Xích
Hoàng Trị 17	4	Lục	1	Bạch
Gia Tĩnh 43	5	Hoàng	4	Lục
Thiên Khải 4	6	Bạch	7	Xích
Thanh Khang Hy 23	7	Xích	1	Bạch
Càn Long 9	8	Bạch	4	Lục
Gia Khánh 9	9	Tử	7	Xích
Đồng Trị 3	1	Bạch	1	Bạch
năm 1924	2	Hắc	4	Lục
năm 1984	3	Bích	7	Xích
năm 2044	4	Lục	1	Bạch

BẬC THỨC GIẢ NHÌN KHÍ MÀ QUYẾT ĐỊNH LẤY HAY BỎ

Người từng được bậc cao minh chỉ dẫn tâm pháp, đại khai đạo nhãn, nhìn chiếc lá có thể biết cây ấy có đóng nổi thuyền, chỉ quan sát thoáng qua sơn thủy mà biết một đô thị sẽ sụp đổ vào thời đại nào, một thôn xóm sẽ phát triển vào năm nào, một vùng đất sẽ bị bệnh dịch khi nào, một ngôi nhà sẽ bị cướp của đốt nhà hay không. Thử hỏi một nhãn quang như thế nhờ đâu mà có. Xin đáp vấn tất : “Đó là nhờ hiểu được đại số Lạc Thư, nên vừa nhìn đã thấy ngay đại khí hưng thịnh hay suy tàn, vừa quan sát Đại khí lưu hành theo năm tháng mà biết đó thời”.

LẠC THƯ LÀ KHÍ HẬU THIÊN LƯU HÀNH

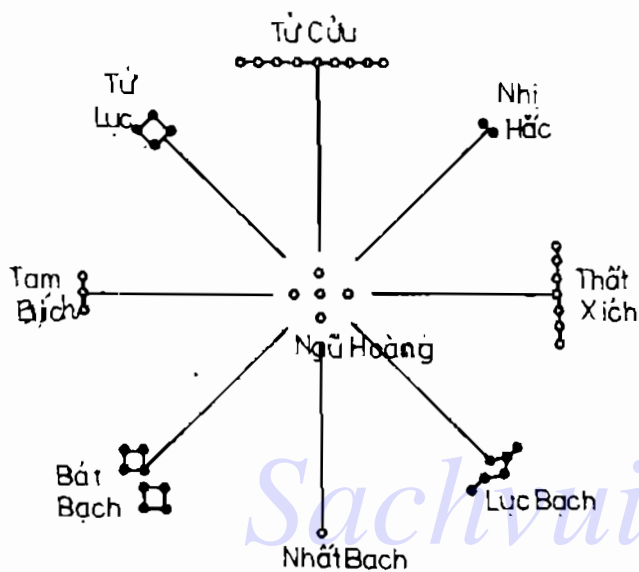

Số Lạc Thư là khí Hậu thiên lưu hành, cũng là những số xảo diệu ở hai phía đối xứng nhau gộp lại thành 10. Nam Ly 9 đối xứng với Bắc Khâm 1, gộp lại thành 10. Đông Chấn 3 đối xứng với Tây Đoài 7, gộp lại thành 10. Đông Nam Tốn 4 đối xứng với Tây Bắc Càn 6, gộp lại thành 10. Tây Nam Khôn 2 đối xứng với Đông Bắc 8, gộp lại thành 10. Nếu gộp với 5 ở giữa theo chiều ngang dọc thì ta đều được con số 15 ngang dọc.

LẠC THƯ HÀM KHÍ TIÊN THIÊN BẤT ĐỘNG

Khâm 1 Kiên 6 cư ở Bắc, thuộc Thủy Tiên thiên, Chấn 3 Cấn 8 cư ở Đông thuộc Mộc Tiên thiên, cộng hoặc trừ mà lấy số 5 làm gốc thì sẽ bằng nhau (ví dụ $1+5=6$, $6-5=1$).

Khôn 2 Đoài 7 thuộc Hỏa Tiên thiên, khôn cư ở Nam mà cư ở Tây, Tốn 4 Ly 9 thuộc Kim Tiên thiên, khôn cư ở Tây mà cư ở Đông, cộng hoặc trừ mà lấy số 5 làm gốc thì sẽ bằng nhau (ví dụ $2+5=7$, $7-2=5$, $4+5=9$, $9-5=4$).

CỤC THỨ NHẤT NHÌN KHÍ MÀ BIẾT SỰ HÙNG PHÉ

Thị trường Thượng Hải được tạo nên do cửa sông Ngô Tùng ở phía đông bắc đổ vào Triều Phàm dài 40 dặm, lại có sông Cán Thủy, tục gọi là Tô Châu Hà uốn lượn sáu, bảy chục đoạn từ phía tây chảy lên hướng tây bắc, rồi tới hướng bắc, đến cầu Bạch Độ thì hợp với sông Hoàng Phố thành ngã ba sông, chỗ này là nơi Thổ Long của Thượng Hải khai diện. Các bậc hiền triết xưa có nói : “Đối với ngã ba sông, phải xem kỹ tung tích của thủy” và “Thủy chảy đến trước mặt là Chân Long”. Long là thuật ngữ chỉ địa khí biến đổi vô thường, người không am hiểu phong thủy, làm sao biết được Long khí? Mượn khách định chủ, có thể thấy được sự sinh tử, hưng phế của Long khí. Nơi Thủy chảy đến thành cách đặc biệt hoặc thành ngã ba sông, đó là khách. Thị trường Thượng Hải khai diện về Cán lưu ở phương đông bắc, ngã ba sông ở phương Cán. Đối chiếu với số Lạc Thư, Cán Thủy là 8, đối xứng với Cán 8 là 2, thì biết rằng mạch đất Thượng Hải là từ Khôn 2 phương Tây Nam chạy tới. Đã biết Thượng Hải là Nhị (Hai) Long, lại tra bảng Tam nguyên cứu vận, thấy 2 thuộc Thượng nguyên, vận vượng gần nhất là khoảng hai mươi năm, từ năm Quang Tự thứ 10 đến năm Quang Tự thứ 29.

Trong vận 1 Thượng nguyên, từ năm Đồng Trị thứ ba đến năm Quang Tự thứ chín, là thời kỳ Thượng Hải tuy hưng nhưng chưa thịnh, như bông hoa mới ra nụ. Từ năm Quang Tự thứ ba mươi đến năm 1923, là giai đoạn bông hoa Thượng Hải nở bung, tỏa hương khắp chốn. Từ năm 1924 trở đi, bông hoa ấy

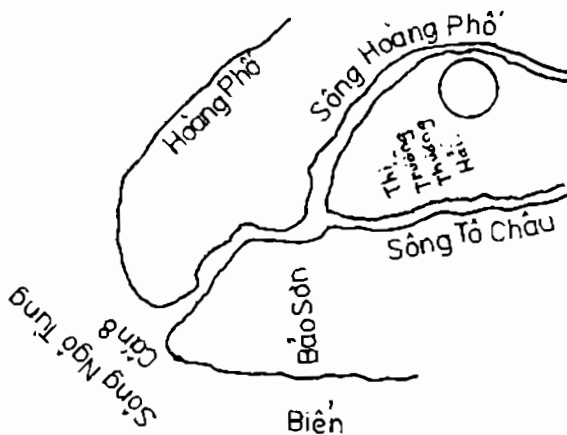

Hình 12.

bắt đầu tàn lụi. Hiện tại (1927) sinh khí của thị trường Thượng Hải bị ảnh hưởng nặng nề của bọn phi cướp bóc. Các nhà tư bản Hoa kiều ở nước ngoài đầu tư để làm cho kinh tế Thượng Hải mạnh lên. Nhưng năm Ất Mão nạn bất cóc tống tiền hoành hành, tiếp đến việc cấm buôn bán nha phiến, khiến các nhà tư bản lớn trước tụ tập về đây, nay lạng lẽ rút đi nơi khác.

Ta thử nhắm mắt hồi tưởng lại sau thời kỳ Quang Tự hưng thịnh, tiếp đến hai mươi năm suy bại, mất ổn định. Những ông vua bông, vua bột mù... bỗng chốc sa cơ thất thế, đại bộ phận các doanh nghiệp đều sa vào tình trạng khủng hoảng, không sao gượng dậy nổi. Vì sao vậy? Chẳng qua vì vận hưng vượng có hạn lượng, khí số có kỳ, đại số Lạc Thư sớm đã cho người ta biết trước, nếu đem đối chiếu cảnh tượng hữu hình với lý khí vô hình.

Thị trường Thượng Hải từ nay trở đi

Nếu hỏi chính vận của Thượng Hải đã qua, vận suy ập tới, ngày tàn của Thượng Hải chẳng còn bao xa nữa ư? Đáp: Không! Không hề! Thiên định thắng nhân, nhưng cũng có khi nhân định thắng thiên. Những bậc chí sĩ đức độ, có chí khí, trong nguy khốn có thể dùng tài năng khéo léo mà xoay chuyển nghịch cảnh.

Căn cứ địa cục mà luận đến cùng của khí số, sự được mất của nhân sự trong mười bảy năm tới, tất có vô số lâu dài, thương quán, tuy ở trong vận suy bại, song không phải toàn bộ Thượng Hải đều bị đại họa, mà vẫn có một số nơi an toàn. Sẽ có những bậc thức giả nuôi chí khôi phục cơ đồ. Cũng giống như trong thời kỳ Thượng Hải toàn thịnh vẫn có rất nhiều người bất hạnh, long đong lận đận, nếu xét kỹ, thì đó chẳng qua là sự thừa trừ của đại khí, sự được mất của trạch vận.

CỤC THỨ HAI NHÌN KHÍ MÀ BIẾT SỰ HƯNG PHẾ

Bắc Bình (mùa hạ năm 1928, quân cách mạng Quốc Dân lật đổ U Yến, tiếp quản Bắc Kinh, đổi tên Bắc Kinh thành Bắc Bình) nằm ở tây bắc Bột Hải. Biên Bột Hải nước mênh mông, chiếu xuống phía đông nam Bắc Bình, tầng ngoài lại có biển Hoàng Hải mênh mông từ xa chiếu tới. Lại có Lữ Thuận, Đại Liên thuộc bán đảo Liêu Đông và Uy Hải, Yên Đài của bán đảo Sơn Đông, làm hộ vệ nai bên tả hữu, trở thành nơi có khí tượng thủ đô duy nhất ở phía đông.

Xét về địa vận, vận 5, 6 Trung nguyên, vận 7 Hạ nguyên là thời đại cực thịnh. Xa hơn, thời Càn Gia trước nhà Thanh, xa hơn nữa thời Vạn Lịch trước



Hình 13

nhà Minh, uy danh Bắc Kinh chấn động xa gần, vương khí phương Đông lừng lẫy còn lưu lại hậu thế ! Vừa bước vào Hạ nguyên, vương khí lui tàn, khí suy bại tràn tới, nên trước nhà Minh có thảm họa chia cắt thời Sùng Trinh, trước nhà Thanh có nguy cơ bị ngoại bang xâm lấn, Thượng nguyên thì khỏi nói ! Năm 1924 bước sang Trung nguyên, địa vận của Bắc Kinh đã chuyển đổi, con sư tử chợt tỉnh giấc. Ngày 30 tháng Năm năm Ất Sửu bùng nổ phong trào công nhân, nhà

đương cục được nhân dân làm hậu thuẫn, tiến hành chính sách đối ngoại cứng rắn, khiến các ngoại bang tuy xảo quyệt, song cũng không dám ngang ngược như cũ. Nếu tính tiếp đi đến năm 1944 về sau, Bột Hải Tồn trở thành khí tiến, một nước Trung Quốc mới sẽ nổi lên sừng sừng ở phương Đông, liên minh với nước Đức và nước Ý ở phương Tây cầm đầu toàn thế giới, còn La Mã, Thổ Nhĩ Kỳ cũng thừa cơ tự lập, giữ vai trò quan trọng trong lịch sử thế giới. Thời kỳ đó chẳng bao xa, chúng ta hãy giữ mắt chờ xem. Vận mệnh của Bắc Kinh, nếu kiểm tra theo đại số Lạc Thư, đối chiếu với bảng Tam nguyên cứu vận và căn cứ vào ngang dọc có số gộp thành 15, thì trong sự vô hình ấy ta có thể thấy được viễn cảnh ra sao !

Tiền sinh Thẩm Diệt Dân nhận xét : “Bột Hải Tồn chảy là cách Phán Phục ngâm, ở vận 4 sẽ có nhiều chuyện. Thời kỳ toàn thịnh của Bắc Kinh trước vận 4, thủy của phương Khôn do Thành Thủy dẫn vào nay đã cạn kiệt, địa khí cũng vậy [Thêm : “Bắc Kinh vốn ở vận 5, vận 6 là thời kỳ toàn thịnh, do sau giải phóng lại đào 13 hồ nước ở phương Càn của Bắc Kinh, thành cách Phán ngâm phục ngâm, nên mới xuất hiện cuộc cách mạng văn hóa tàn bạo; sang vận 7 Hạ nguyên, Bắc Kinh mới bắt đầu thời kỳ hưng thịnh, vì khối Thủy từ xa chiếu tới đã thành thoái khí].

Sự biến chuyển của vận khí Bắc Kinh trong quá khứ

Việc xây dựng kinh đô Bắc Kinh, bắt đầu từ thời trước Minh Yến Vương, trong quốc sử có ghi rõ. Năm Vĩnh Lạc thứ mười chín bắt đầu dời đô đến Bắc Kinh (năm 1421). Cuối vận 5 Trung nguyên, năm Vĩnh Lạc thứ hai mươi và hai mươi mốt, Đê Tự hai lần chinh phạt A Lỗ Đài Ngột Lương Cáp ở phương bắc. Đến Minh Tuyên Tông, năm Nguyên Đức thứ nhất bước vào vận thứ sáu, sai Vương Thông chinh phạt Lê Lợi ở An Nam, năm sau tha cho Lê Lợi. Năm Tuyên Đức thứ sáu, cho Lê Lợi quyền sắp đặt An Nam quốc sự. Năm Minh Anh Tông Chính Thống thứ hai, sai Binh bộ Thượng thư Vương Kỳ kinh lý biên vụ Ca-túc, năm thứ sáu, Vương Kỳ thảo phạt Vân Nam, năm thứ bảy sai Tiêu Hoàng chinh đồn Chiết Giang, Phúc Kiến. Sau khi xây dựng kinh đô mới, từ vận 6 Trung nguyên trở về trước, Bắc Kinh ở vào thời kỳ thứ nhất phát triển quốc lực mạnh mẽ.

Năm Chính Thống thứ chín, bước vào vận 7 Hạ nguyên, lúc này vận hưng thịnh đã qua, vận suy ập tới. Năm Chính Thống thứ mười bốn, tộc Ngõa Thích hùng mạnh đến cướp phá, bắt Hoàng đế đem về phương bắc. Sau Minh Cảnh Tông, Cảnh Thái đổi hiệu thành Thiên Thuận. Năm Thiên Thuận thứ tư, phía Thát Đát Mông Cổ xuống cướp phá. Năm Minh Hiến Tông Thành Hóa thứ chín, vận 8 Hạ nguyên, tộc Thổ Lỗ Phiên chiếm cứ Tân Cương. Năm Minh Thế Tông Gia Tĩnh thứ hai mươi tám, vận 3 Thượng nguyên, quân Thát Đát đến cướp phá Chiết Giang, Liêu Đông, năm sau xâm phạm kinh sư mà cướp phá. Năm Gia Tĩnh thứ ba mươi hai, quân Thát Đát lại cướp phá kinh đô cùng Giang, Chiết. Năm ba mươi sáu, người Bồ chiếm Áo Môn Hương Sơn, Quảng Đông, năm bốn mươi hai cướp phá Bình Hải. Năm Minh Vạn Lịch thứ mười, vận 4 Trung nguyên, Thiên Chúa giáo xâm nhập. Năm Vạn Lịch thứ mười hai, vận 5 Trung nguyên, Lưu Đình bình định Lũng Xuyên, năm sau Lý Thành Lương đại phá Ba Đồ Nhĩ. Năm hai mươi, Nhật Bản đánh Triều Tiên, cho quân đi giúp Triều Tiên chống Nhật. Năm hai mươi hai Trần Dụng Tân xây dựng tám cửa ải ở Vân Nam, ước định với nước Thái cùng tấn công Miến Điện. Năm hai mươi lăm lệnh cho Dương Cao kinh lược Triều Tiên, năm sau Nhật Bản phải rút quân. Năm hai mươi tám dẹp loạn Dương Ứng Long ở Quý Châu. Đây là thời kỳ hưng thịnh thứ hai thuộc Trung nguyên của Bắc Kinh.

Cuối vận 6, Thanh Thái Tổ bình định Mãn Châu, năm Vạn Lịch bốn mươi sáu, Mãn Châu quy thuận, Dương Cao kinh lược Liêu Đông, bắt đầu cuộc chiến tranh ba mươi năm. Năm Minh Hi Tông Thiên Khải thứ ba, Hà Lan chiếm Bành Hồ nằm ở giữa Đài Loan và Phúc Kiến, năm sau chiếm Đài Loan. Đây là sự việc xảy ra cuối vận 6, báo hiệu khí suy tràn tới.

Minh Thiên Khải năm thứ bảy đến Sùng Trinh thứ mười sáu là vận 7 Hạ nguyên. Năm Thiên Khải thứ bảy, Mãn Châu chinh phạt Triều Tiên. Năm sau,

tức năm Sùng Trinh thứ nhất, Mãn Châu đánh Tát Cáp Nhĩ, năm sau đến cướp phá lớn. Năm thứ năm, Trương Hiến Trung nổi dậy ở Sơn Tây, năm sau lại tiến đánh Hà Bắc, Hồ Quảng, năm thứ tám vây Phụng Dương, đốt Vương Lăng, năm thứ chín, Lý Tự Thành đánh Thiểm Tây, năm mười bốn Lý Tự Thành đánh Hà Nam, năm mười lăm đánh Khai Phong, năm mười sáu Lý Tự Thành phá Đồng Quan. Năm Sùng Trinh thứ mười bảy, là năm Giáp Thân, bước sang vận 8 Hạ nguyên; ngày 18 tháng Ba Bính Ngọ, Bắc Kinh bị vây hãm, vua tự vẫn ở Môi Sơn. Năm Tân Sửu, Thanh Thuận Trị thứ mười tám, vận 8 Hạ nguyên, Trịnh Thành Công lấy lại Đài Loan. Năm Quý Sửu Khang Hy thứ mười hai, vận 9 Hạ nguyên, Ngô Tam Quế làm phản ở Vân Nam, năm Khang Hy mười ba, Cảnh Trinh Trung làm phản ở Phúc Kiến. Năm mười bốn, Mông Cổ Tát Cáp Nhĩ làm phản. Năm mười lăm, Thượng Chi Tín làm phản ở Quảng Đông. Năm hai mươi, Công ty Anh - Ấn thông thương với Trung Quốc, mở đầu cho người Anh nhòm ngó phương Đông.

Năm Khang Hy thứ hai mươi sáu, vận 1 Thượng nguyên, nước Nga bắt đầu nhòm ngó Trung Quốc. Năm hai mươi bảy, loạn Võ Xương. Năm hai mươi tám, hoạch định biên giới Trung - Nga. Năm Càn Long thứ ba, cuối vận 3 Thượng nguyên, cử Trương Bình Tứ đi dẹp người Mèo. Năm mười bốn, vận 4 Trung nguyên, dẹp loạn Kim Xuyên. Năm mười tám, Miến Điện nộp cống. Năm hai mươi ba, cho quân đánh Hồi Đô, năm hai mươi bốn bình định Hồi Đô. Năm ba mươi bước sang vận 5, Hồi Đô nổi loạn, sai Minh Thụy đi dẹp. Năm ba mươi mốt, Miến Điện vào cướp phá, năm ba mươi hai sai Minh Thụy đánh dẹp. Năm ba mươi sáu, vận 5 Trung nguyên, Thổ Nhĩ Ung Đặc đến quy thuận; năm bốn mươi mốt, tướng A Quế bình định Kim Xuyên, năm bốn mươi sáu A Quế bình định tộc Hồi. Năm bốn mươi bảy Trịnh Hoa làm vua Xiêm La (Thái Lan) cho sứ sang nộp cống. Năm năm mươi mốt, bước sang vận 6 Trung nguyên, Lâm Sâm Văn làm phản ở Đài Loan, năm sau bị dẹp yên. Năm năm mươi ba, Tổng đốc Lương Quảng là Tôn Sĩ Nghị đánh An Nam, năm sau phong Nguyễn Huệ làm An Nam Vương. Năm năm mươi lăm, Khoách Nhĩ Khách xâm lấn Tây Tạng, năm sau tướng Khang An đi đánh dẹp. Năm năm mươi tám, Anh Cát Lợi (Anh) sai sứ đến mời. Năm Gia Khánh thứ tám, cuối vận 6, phong Nguyễn Phúc Ánh làm Việt Nam vương, để Nguyễn Phúc Ánh có thể thống nhất Việt Nam. Đây là thời kỳ hưng thịnh thứ ba của thủ đô Bắc Kinh.

Năm Gia Khánh thứ mười hai, bước sang năm thứ tư của vận 7 Hạ nguyên, khí suy tràn tới. Năm Đinh Mão đề đốc Lý Trường Canh đánh dẹp loạn hải tặc Đài Loan, bị tử trận. Năm thứ mười ba, Anh chiếm Áo Môn Quảng Đông, bị đánh lui. Năm thứ mười bảy Hồng Tú Toàn thắng. Năm Đạo Quang thứ năm, vận 8 Hạ nguyên, Trương Cách Nhĩ (tộc Hồi) dấy binh. Năm Đạo Quang thứ chín, Khiết Hãn đến cướp phá. Năm Đạo Quang thứ mười hai, có loạn ở Hồ Quảng, Đài Loan, Quảng Đông. Năm Đạo Quang thứ mười chín, Lâm Tặc Từ

cắm nha phiến, đốt nha phiến của thương nhân Anh. Năm Đạo Quang hai mươi, quân Anh vây hãm Chu Sơn, Ninh Ba. Năm sau vây hãm Định Hải, sai Kỳ Thiện đi nghị hòa với Anh, hạ bệ Lâm Tác Từ. Năm Đạo Quang hai mươi hai, Anh lại vây hãm Sa Bồ, Ngõ Tùng, Kim Lăng, lại nghị hòa, đáp ứng yêu sách của Anh, cắt Hương Cảng cho Anh, đồng thời mở cửa khẩu thông thương Phúc Kiến, Hạ Môn, Quảng Châu, Thượng Hải, Ninh Ba.

Năm Đạo Quang thứ hai mươi lăm bước sang vận 9 Hạ nguyên, tộc Hồi ở Tân Cương nổi loạn; năm Đạo Quang thứ hai mươi tám, người Mèo ở Hồ Nam nổi loạn. Năm Đạo Quang thứ ba mươi, Hồng Tú Toàn khởi binh. Năm Hàm Phong thứ nhất, Hồng Tú Toàn xưng Thiên vương Thái Bình Thiên Quốc. Năm thứ ba, Hồng Tú Toàn chiếm Kim Lăng, định vương đô, giải phóng nô tì, cấm gái điếm. Năm thứ năm, Hồng Tú Toàn vây hãm Võ Xương. Năm thứ bảy, nhân dân Quảng Đông đốt sứ quán Anh. Năm thứ tám, nghị hòa với hai sứ giả Anh, Pháp ở Thiên Tân. Năm thứ chín, Tăng Khách Lâm đánh quân Anh Pháp ở Đại Cô, quân Pháp chiếm Sài Gòn của An Nam. Năm thứ mười một, cuối vận 9, quan quân thu hồi An Khánh. Năm Đồng Trị thứ nhất, cuối vận 9, Thượng Hải lập Thường Thắng quân, Việt Nam cắt Nam Bộ cho Pháp. Năm Đồng Trị thứ hai, cuối vận 9 Hạ nguyên Tả Sùng Cao bình định Chiết Giang, Thạch Đạt Khai bị bắt ở Tứ Xuyên. Năm Đồng Trị thứ ba bước sang vận 1 Thượng nguyên, Hồng Tú Toàn tự sát. Năm thứ tư, quân Niệp (quân khởi nghĩa) đánh ở phương Bắc, năm thứ 5, tộc Hồi vây hãm Y Lê; năm thứ chín Thiên Tân đốt giáo đường, giết người Pháp. Năm thứ mười ba Nhật Bản xâm lược Đài Loan. Năm Quang Tự thứ nhất, Tây Thái hậu chấp chính, Cung Thân vương phò tá; năm thứ hai ký hiệp ước với Anh Pháp ở Yên Đài; năm thứ ba gửi lưu học sinh sang Anh, Pháp; năm thứ năm Nhật Bản chiếm Lưu Cầu. Năm thứ sáu cử Tăng Kỳ Trạch sang nước Nga đòi lại Y Lê; năm thứ bảy ký điều ước Y Lê. Năm thứ mười một đã sang vận 2, quân Pháp xâm lược Phúc Kiến, Đài Loan, An Nam thuộc về Pháp. Năm mười bảy, lập Hải quân Bắc Dương; năm Giáp Ngọ (năm thứ hai mươi) Triều Tiên có nội loạn, sai binh sang cứu viện, khai chiến với Nhật Bản, hải lục quân đều bị thua. Năm thứ hai mươi một, nghị hòa với Nhật Bản, cắt Đài Loan, Liêu Đông, bồi thường hai trăm triệu lạng chiến phí. Nga, Đức, Pháp can thiệp, khiến Nhật phải trả lại Liêu Đông, bồi thường thêm cho Nhật ba mươi triệu lạng chiến phí. Năm thứ hai mươi hai, ký hiệp ước với Nga. Năm thứ hai mươi ba, Đức chiếm Giao Châu; năm hai mươi bốn, chính biến Mậu Tuất, Tây Thái hậu nhốt vua ở Doanh Đài, bỏ pháp chế mới. Năm thứ hai mươi sáu, Nghĩa Hòa Đoàn nổi dậy, liên quân phá Kinh Tân, Tây Thái hậu kèm vua chạy đến Tây An; năm thứ hai mươi bảy ký hòa ước, bồi thường bốn trăm năm mươi triệu lạng. Năm thứ hai mươi chín quân Nga chiếm Phụng Thiên.

Năm thứ ba mươi bước sang vận 3 Thượng nguyên. Chiến tranh Nga - Nhật. Cử Tả Trạch đi khảo sát hiến pháp các nước. Năm thứ ba mươi hai, dự bị lập

hiến, thu phục lòng người. Năm thứ ba mươi ba Anh - Nga ký hiệp ước hiệp trợ. Năm thứ ba mươi bốn tuyên bố kỳ hạn bầu quốc hội.

Năm Tuyên Thống thứ hai, triệu tập nghị viên Tư Chính Viện, Nhật Bản đến Triều Tiên. Năm Tuyên Thống thứ ba, cách mạng Tân Hợi nổ ra ở Võ Xương. Năm Nhâm Tý 1912, thành lập Chính phủ Lâm thời ở Nam Kinh, hoàng đế nhà Thanh thoái vị. Năm 1914, đại chiến bùng nổ ở châu Âu. Năm 1915 Nhật Bản tiến công Thanh Đảo, gửi thông điệp đòi quyền lợi ở Sơn Đông, nam Mãn Châu và đông Mông Cổ. Hơn mười năm vừa qua sự tranh chấp diễn ra không ngừng, chính phủ Nam Kinh bất lực. Năm Giáp Tý (1924) bước sang vận 4 Trung nguyên, lần gió 30 tháng Năm Ất Sửu thổi tới, lòng dân cố kết, dân khí bột phát, toàn cầu chấn động, không khí ngoại giao đột biến, dã tâm của bọn đế quốc phải chùn. Lòng dân cố kết tăng cường sức mạnh cho hoạt động ngoại giao. Tình hình đã khác, con sư tử đã tỉnh giấc. Nước Trung Hoa đón thời cơ mà quật khởi, chưa biết mèo nào cắn mỉu nào.

[Tiếp : Khí vận của Bắc Kinh ở vận 4 vẫn nằm trong Thủy sáu Hòa nóng, phải sang vận 5 khoảng mười năm thì mới có thể quật khởi. Thủy khẩu Trung Quốc ở vận 4 là Bột Hải Tồn lưu, phạm vào cách Phản Phục ngấm. Sách viết : "Phản ngấm phục ngấm, họa kho mà tránh nổi", vì vậy Trung Quốc trong vận này lâm vào cảnh chiến tranh.]

Sachvui.Com

CỤC THỨ BA NHÌN KHÍ MÀ BIẾT SỰ HUNG PHÉ

Kinh đô Paris của nước Pháp nằm trên dòng sông Xen uốn lượn mới đẹp làm sao ! Nếu đáp phi thuyền mà quan sát, sẽ thấy là nước Pháp gần như từ bắc xuống nam được Bắc Băng Dương, Đại Tây Dương và Địa Trung Hải bao bọc Thủ đô Paris được Thủy hữu tinh là dòng sông len như một dải lụa ngọc từ phương Tồn uốn lượn ôm lấy phương Càn, Thổ nơi đây đẹp mà thanh nhã, nhu mì, duyên dáng, văn phong nhã nhặn hơn nhiều nước khác. Thủy của Bắc Băng Dương và Bắc Hải mệnh mộc bao la tràn vào cung Khảm của Paris, thần lực chiếu ở phương này quả vô cùng hùng mạnh, vận mệnh của kinh đô Paris chỉ vượng vào Hạ nguyên mà bất lợi vào Thượng nguyên. Ta hãy xem đại số Lạc Thư, bảng Tam nguyên cửu vận theo dương lịch, đối chiếu với sử biên niên thế giới, ta sẽ thấy sự hưng phế của vận nước Pháp như được tóm tắt dưới đây :

Khảm Thủy là Hạ nguyên cát thủy, phát vào Hạ nguyên, bại ở Thượng nguyên.

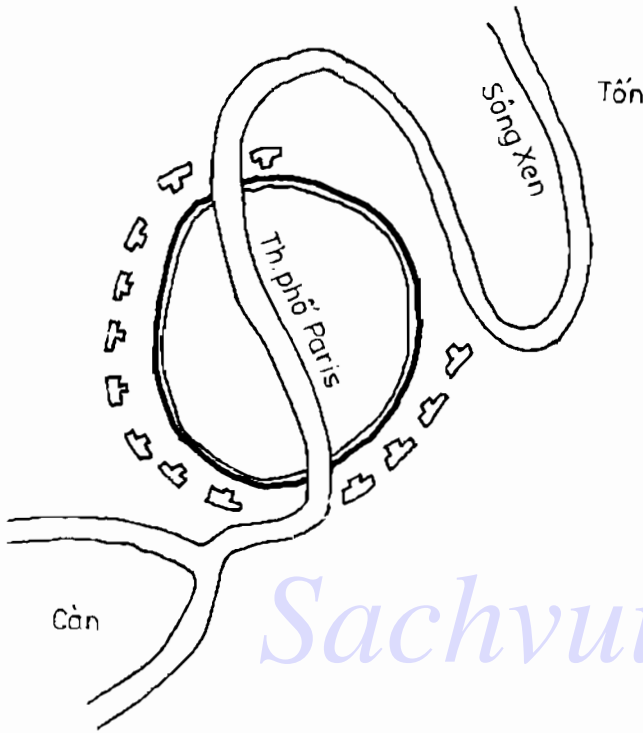

Hình 14 Hình thế Paris, thủ đô nước Pháp

Năm 1824 là vận 8 Hạ nguyên, nữ vương xứ Watt lấy vua nước Pháp, đem cả nước nhập vào đất Pháp. Năm 1302, vận 8 Hạ nguyên, Pháp bắt đầu lập Quốc hội. Năm 1449 vận 7 Hạ nguyên, nước Anh đánh Pháp không nổi. Năm 1659, vận 8 Hạ nguyên, Pháp đánh tan quân Tây Ban Nha, Tây Ban Nha từ đó không gượng dậy nổi. Năm 1672, vận 9 Hạ nguyên, vua Pháp Louis XIV đánh Hà Lan. Năm 1804, vận 7 Hạ nguyên, Napoléon xưng đế, năm sau kiêm làm vua nước Ý. Năm 1807, vận 7 Hạ nguyên, Pháp chiến thắng Nga - Phổ. Năm 1808, vận 7 Hạ nguyên, Pháp đánh nhau với Anh, Pháp giành được Tây Ban Nha. Năm 1809, vận 7 Hạ nguyên, Pháp vây Áo, Áo cắt đất cầu hòa. Năm 1810, vận 7 Hạ

nguyên, Pháp chiếm Hà Lan. Năm 1859, vận 9 Hạ nguyên, quân Pháp chiếm Sài Gòn, mở rộng thế lực ở Việt Nam. Đó là những thứ người Pháp được ban thưởng nhờ có Khâm Thủy.

Nay thử xét về phương diện Thượng nguyên. Năm 1339, vận 1 Thượng nguyên, giữa Anh và Pháp bắt đầu bùng nổ cuộc chiến tranh một trăm năm. Năm 1517, vận 1 Thượng nguyên, người Đức đề xướng Gia Tô giáo theo kiểu Đức, khiến Pháp là nước Thiên Chúa giáo thịnh hành nhất bị ảnh hưởng nặng nề. Năm 1556, vận 3 Thượng nguyên, Thái tử nước Anh đánh tan quân Pháp, bắt vua nước Pháp. Năm 1563, vận 3 Thượng nguyên, Anh Pháp lại nổ ra chiến tranh. Năm 1626, vận 1 Thượng nguyên, Đức liên minh với Tây Ban Nha chống Pháp. Năm 1704, vận 2 Thượng nguyên, Anh đại phá quân Pháp. Năm 1706, Anh lại thắng quân Pháp. Năm 1708, vận 2 Thượng nguyên, quân Pháp lại thua

Áo. Năm 1709, vận 2 Thượng nguyên, liên quân Anh - Đức đại phá quân Pháp. Năm 1870, vận 1 Thượng nguyên, Pháp - Phổ đánh nhau, Phổ thắng, vây Paris, bắt Pháp cắt đất hai châu cho Phổ, bồi thường chiến phí nặng nề. Năm 1914, vận 3 Thượng nguyên, trong Đại Chiến thế giới thứ nhất, nước Pháp bị tổn thất rất nặng về người và của, hải quân suy sụp. Pháp bị thiệt hại lớn vì Khâm Thủy bất lợi vào Thượng nguyên

Nói riêng về Paris, thành phố Paris nằm trên sông Xen uốn khúc, đại khí ở gần bên mình, vượng phát vào Trung nguyên. Nên ở Trung nguyên trước đây, đã xuất hiện một vĩ nhân làm chấn động toàn cầu là Napoléon. Nay lại tới vận Trung nguyên này, chúng ta có thể dự báo sẽ lại xuất hiện một vĩ nhân làm chấn động châu Âu trong hai ba chục năm tới. Trở lại Trung nguyên trước, năm 1769, vận 5, Napoléon ra đời. Năm 1781, cuối vận 5, Pháp liên minh với Tây Ban Nha, Hà Lan đánh nước Anh. Năm 1789, vận 6, nổ ra đại cách mạng Pháp. Năm 1792, vận 6, Pháp trở thành nước Cộng Hòa. Năm 1796, vận 6, Napoléon đánh Ý, Áo. Năm 1800, Napoléon đại phá quân Áo. Năm 1802, vận 6, Napoléon trở thành tổng tài suốt đời của nước Pháp. Năm 1804, vận 7 Hạ nguyên, Napoléon xưng đế, năm sau kiêm làm vua nước Ý. Thủ đô Paris của nước Pháp ở vận Trung nguyên chiếm trọn vượng khí của Tây Âu, là do Thủy chảy uốn lượn từ Tốn đến Càn.

Sachvui.Com

CỤC THỨ TƯ NHÌN KHÍ MÀ BIẾT SỰ HƯNG PHÉ

Nhật Bản là đảo quốc ở Đông Á, do năm đảo lớn và bốn ngàn đảo nhỏ hợp thành, trải dài từ đông bắc xuống tây nam như một con rắn dài. Đông Kinh (Tokyo) nằm ở giao điểm giữa hai sơn mạch từ bắc xuống nam và từ tây nam sang đông bắc. Bắc Khâm mạch vượng phát vào vận 1 Thượng nguyên, Tây nam Khôn mạch vượng phát vào vận 2 Thượng nguyên. Đại thể Nhật Bản là đất tích tụ tinh hoa công nghiệp hấp thu Thủy của biển tây nam Nhật Bản là Thủy Dậu Đoài, lợi vào vận 2, vận 3 Thượng nguyên, hấp thu nguồn Kim lớn lao. Trong Thượng nguyên vận 1, 2, 3 Nhật trở thành cường quốc số 1 ở phương Đông, đáng kiêu hãnh vì được trời ưu đãi. Cuối vận 3, đại địa chấn họa phát, do đó thiên tâm bắt đầu hạn chế, đối chiếu với đại số Lạc Thư, sẽ thấy rõ vận mạng nước Nhật.

Khi Trung Quốc ở năm thứ mười bảy Chu Huệ vương, tức năm 660 trước Công nguyên, thuộc vận 3 Thượng nguyên, thì Thần Võ đế Nhật Bản chinh phục các bộ lạc, lên ngôi ở Cương Nguyên, Đại Hòa (Yamatô), bắt đầu việc

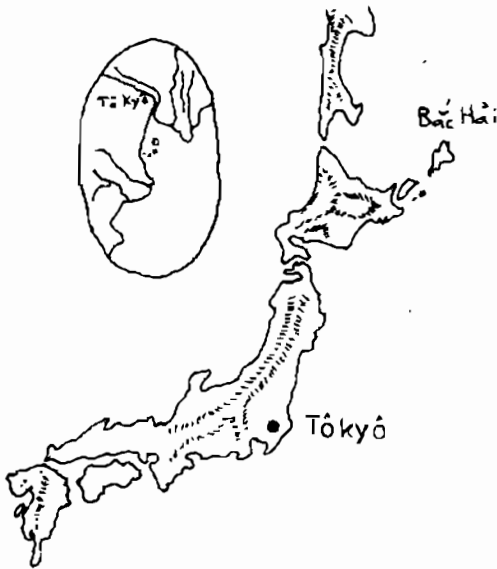

Hình 15. Giản đồ ba đảo chính của Nhật Bản

kiến quốc. Cuối vận 8 Hạ nguyên, thời Hán Hiến đế, hoàng hậu Thần Công chinh phục Tam Hàn, thế là vua chúa các nước cử sứ hoặc Thái tử sang Trung Quốc, từ đó Nhật Bản bắt đầu theo văn tự và Nho học của Trung Quốc. Thời Lương Giản Văn Đế, Phật giáo bắt đầu du nhập vào Đông Dương. Thời Tùy Đường, Nhật cử sứ giả sang Trung Quốc, du nhập văn hóa Trung Quốc. Giữa thế kỷ thứ bảy (Công nguyên) vận 3 Thượng nguyên, chế độ văn vật của Nhật ngày một hoàn mỹ, sau đó ít lâu, hoàng đế Nguyên Minh của Nhật Bản đời đô, văn học, mỹ thuật đều được phát

triển mạnh. Thời Đường Đức Tông, vận 1 Thượng nguyên, Hoàn Vô đế dời đô đến Sơn Thành (tức Đại Bản ngày nay, hoặc Kyoto). Sau đó giới cầm quyền hoành hành bạo ngược, kéo dài hơn ba trăm năm. Đến thời Tống Cao Tông, nửa đầu thế kỷ 12, là vận 9 Hạ nguyên, có hai cuộc loạn Bảo Nguyên và Bình Trị, nhằm tranh giành ngôi vị hoàng đế. Thời Tống Hiếu Tông, nửa sau thế kỷ 12, thuộc vận 2 Thượng nguyên, dẹp yên loạn Lục Áo, bắt đầu xây dựng chế độ mộ phủ, quyền lực rơi vào tay tầng lớp quân phiệt, đời với đế quốc Nhật là một cơ hội lớn để diễn tiến. Cuối thế kỷ 13, là vận 7 Hạ nguyên, Nhật Bản bị Nguyên Thế Tổ Hốt Tất Liệt tấn công. Thời Nguyên Anh Tông, tức đầu thế kỷ 14, là cuối vận 9 Hạ nguyên, Hoàng đế diệt các dòng họ phía bắc, xây dựng nghiệp trung hưng trong vận 1 Thượng nguyên sau đó. Cuối thế kỷ 16 là vận 5 Trung nguyên, Phong Thần Tú Cát dẹp nội loạn, chiếm Triều Tiên. Đầu thế kỷ 17, là vận 6 Trung nguyên, Đức Xuyên Gia Khang diệt Phong Thần Tú Cát ở Đại Cồ, tu chỉnh văn võ, nhờ đó nhân tài đua nở, học pháp phồn vinh, đồng thời lại khích lệ sự nghiệp hàng hải, mở cảng giao thương với nước ngoài. Thời Minh Sùng Trinh, tức nửa sau thế kỷ 17, là vận 7 Hạ nguyên, Cơ đốc giáo gây rối loạn, Nhật Bản nghiêm cấm truyền giáo, đồng thời cắt đứt giao thương với nước ngoài, thực hiện chính sách “đóng cửa”, kéo dài hơn hai thế kỷ.

Đến thời Tiền Thanh, năm Hàm Phong thứ ba (tức năm Gia Vĩnh Lý Minh đế thứ sáu ở Nhật Bản), Mỹ sai đô đốc Perry đem chiến hạm tới yêu cầu được vào hải cảng. Thế là nửa năm sau khôi phục lại sự giao thương với nước ngoài. Tiếp đó Nga, Anh, Pháp cũng tới buôn bán. Lực lượng chống đối giao thương dứt sứ quán, pháo kích thương thuyền Anh, Pháp, Mỹ, bị liên quân ba nước đó đến hỏi tội. Nhật phải bồi thường cầu hòa. Đến đầu năm Đồng Trị, Minh Trị lên ngôi Thiên hoàng, tập trung quân quyền. Năm Đồng Trị thứ chín (tức năm 1870), là kỷ nguyên của Minh Trị, Thiên hoàng dời đô tới Êđô còn gọi là Đông Kinh (Tokyo), đây chính là bước sang vận 1 Thượng nguyên, niên nguyệt Thiên tinh là 1, 6, 3, 8 (năm Canh Ngọ) thủy từ biển Nhật Bản và Thái Bình Dương mệnh mông chiếu tới, phong quang vô hạn.

1	8	3
5	3	7
6 ₀	4	2
1 ₀	8	6
5	9	7
9	4	2

Năm Tân Mão, tức Minh Trị thứ hai mươi hai, Nhật Bản công bố hiến pháp, năm sau, Nhâm Thìn, lập quốc hội. Năm Giáp Ngọ, Minh Trị thứ hai mươi lăm, Triều Tiên nội loạn, Trung Quốc (chính phủ Tiền Thanh) cho quân sang cứu viện, đánh nhau với Nhật Bản, do hải lục quân kém về huấn luyện nên đều thua, năm sau phải cắt Bành Hồ và Liêu Đông cho Nhật, đồng thời bồi thường chiến phí hai trăm triệu lượng. Nga, Đức, Pháp can thiệp, buộc Nhật trả lại Liêu Đông cho Trung Quốc.

Năm Minh Trị thứ ba mươi lăm, bước sang vận 3 Thượng nguyên, Nhật Bản khai chiến với Nga, thắng Nga, chia đôi với Nga quyền lợi ở Liêu Đông, chiếm quân cảng Lữ Thuận và thương cảng Đại Liên, tiếp quản đường sắt nam Mãn Châu, mở rộng đại thế lực ở Mãn Châu, đồng thời lấy Triều Tiên làm thuộc địa. Năm Minh Trị thứ bốn mươi mốt, diệt Triều Tiên xưng hùng Đông Á.

Năm 1914 (Giáp Dần), đại chiến bùng nổ ở châu Âu, năm 1915 (Ất Mão), Nhật tấn công Trung Quốc, chiếm Thanh Đảo, triển khai thế lực ở Thái Bình Dương, cướp đoạt các đảo thuộc Đức ở Thái Bình Dương, gửi tới hậu thư đòi quyền lợi ở nam Mãn Châu, đông Mông Cổ và Sơn Đông. Tới đây, bông hoa Nhật Bản đã nở hết, bắt đầu héo tàn.

Năm Quý Hợi (1923), năm cuối của vận 3 Thượng nguyên, Hỏa tinh niên nguyệt từ mặt biển Thái Bình Dương chiếu thẳng tới thủ đô Nhật Bản. Một khi đại địa chấn tác họa, lửa bốc biển gầm, thì giang sơn cấm tú phương đông, đô thị náo nhiệt trong phút chốc cũng ngã nghiêng sụp đổ, người chết hàng

trăm vạn, đặc biệt Tôkyô bị địa chấn mạnh nhất, mọi công trình kiến trúc đều trở thành đồng gạch vụn. Bậc thức giả nói rằng Nhật Bản bắt đầu bị tạo hóa chế tài, từ nay trở đi tai họa dồn dập, cứ chiếu theo đại số Lạc Thư sẽ rõ.

[Thêm : "Tôkyô Nhật Bản là hợp nhất hai mạch Khâm Khôn, chịu tác động của Long khí phát vào vận 1, vận 2 Thượng nguyên, bại vào vận 4, vận 5 Trung nguyên; hai vận 7, 9 Hạ nguyên thuộc thời kỳ chưa dứt. Vận 1 vượng phát nhờ được khí Khâm mạch, vận 2 vượng phát nhờ khí Khôn mạch. Vận 3, 4, suy bại vì nội thủy khẩu Tôkyô là Tốn, nên ba vận 3, 4, 8 đều là sát khí, nên gần đây (sau nhà Thanh) Nhật bản xâm lược Trung Hoa bị thất bại. Sự kiện Trân Châu Cảng (năm 1941) là cái họa cho cả hai nước Mỹ, Nhật, đều do Thủy mệnh mỏng ở Tốn khẩu gây họa. Bước sang Hạ nguyên, 1, 6 đồng tông, nên quốc lực của Nhật Bản ở vận 6 dần dần hồi phục, vận 7 được sự xáo hợp của 2, 7 đồng đạo theo Hà Đồ, nên Nhật Bản vượng phát hơn hẳn trước, sẽ trở thành một cường quốc kinh tế, là nhờ hấp thu khí Dậu Đoài, khiến sinh cơ ngày một tăng tiến, bước sang vận 8 (tức năm 2004) kinh tế Nhật Bản sẽ dần dần suy đốn, nếu không dơi đó sẽ khó tránh tai họa. Đó là dự báo căn cứ theo đại số Hà Lạc].

CỤC THỨ NĂM NHÌN KHÍ MÀ BIẾT VẬN HUNG PHẾ



Hình 16.

Nước Đức ở phía bắc Trung Âu, thành Berlin hấp thu Cấn thủy của biển Baltic, Khôn mạch, vượng phát vào vận 1 và 2 Thượng nguyên, đồng thời hấp thu dải Cấn thủy chạy dài, phía Thụy Điển và Đan Mạch, nên phát tiếp vào vận 3 Thượng nguyên và vận 4 Trung nguyên. Đông Phổ phải phát vào vận 2, 3, 4 Thượng và Trung nguyên, vì hấp thu đủ Đoài thủy, Kiển thủy. Bất lợi vào vận 6 Trung nguyên. Xem đại số Lạc Thư có thể biết vận 4 Trung nguyên.

Nước Đức còn có tên là Liên bang Giecmán, do bốn vương quốc, sáu đại công quốc, năm công quốc, bảy hầu quốc, ba đô thị tự do hợp nên, nằm ở Trung Âu. Đông giáp Nga, đông nam giáp Áo, nam giáp Thụy Sĩ, tây giáp Pháp, Bỉ, Hà Lan, bắc giáp biển Bắc Băng Dương, biển Bắc Hải và Baltic, phía trên nữa là Đan Mạch, Thụy Điển. Diện tích bằng hai tỉnh Tứ Xuyên và Vân Nam (Trung Quốc), thủ đô Berlin. Cuối thế kỷ VIII vận 1 Thượng nguyên, Sácơ Đại Đế của Franphước chinh phục vùng này. Sau khi Sácơ Đại Đế chết, vùng này chia làm ba phần, thứ tử Louis làm vua, vận 2 Thượng nguyên gọi là vương quốc Đông Franphước. Nước Đức như một quốc gia độc lập bắt đầu từ đây. Năm 1519, vận

1 Thượng nguyên, Sácơ 5 kế vị, kiêm làm vua Tây Ban Nha. Khi vừa bước vào Thượng nguyên, nhân tài xuất hiện rất nhiều. Nhưng nước Đức thất bại ở vận Hạ nguyên. Năm 1806, vận 7 Hạ nguyên trong cuộc chiến tranh với Napoléon, bị thất bại, mất quá nửa lãnh thổ.

Năm 1866, vận 1 Thượng nguyên, Đức đánh bại Áo, lập liên bang, vua William I chiêu mộ hiền tài, làm cho đất nước mạnh lên. Năm 1867, gộp hai mươi hai bang phía bắc thành Liên Bang Đức. Năm 1871, vận 1, đánh thắng Pháp, buộc Paris đầu hàng, trả lại đất, bồi thường năm mươi triệu franc. Đế quốc Đức ra đời, triệu tập quốc hội ở Bá Linh, định hiến pháp. Năm 1879, vận

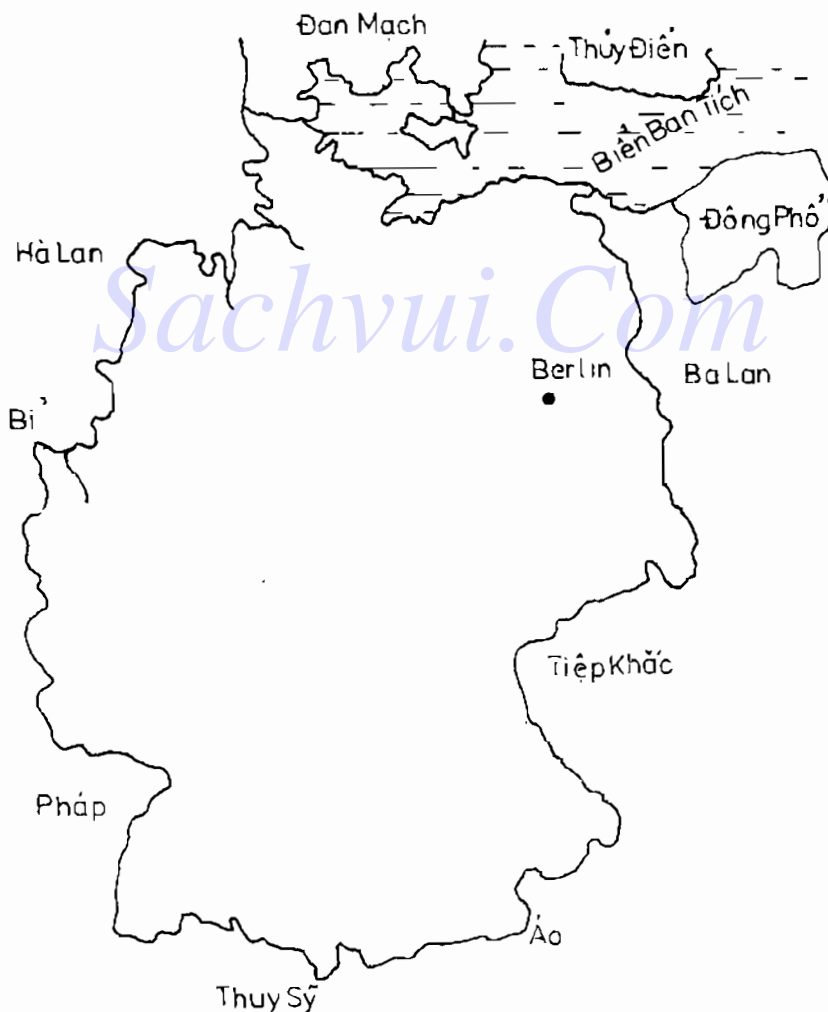

Hình 17

1, liên minh với Áo, ba năm sau lại liên minh thêm với Ý. Năm 1888, vận 2 Thượng nguyên, nước Đức nuôi mộng chinh phục thế giới, ra sức xây dựng hải, lục quân, phát triển công thương nghiệp, trở thành một đế quốc hùng mạnh. Năm 1914, vận 3 Thượng nguyên, bắt đầu tuyên chiến với Nga, Pháp. Thế giới công phần, Anh, Mỹ rồi Trung Quốc lần lượt tuyên chiến với Đức. Đến năm 1918 thì nước Đức sức cùng lực kiệt, phải ký hiệp ước đình chiến. Người Đức lại ra sức chấn hưng công thương nghiệp, phát triển khoa học, sáng chế nhiều mặt hàng vừa đẹp vừa rẻ, nên chẳng bao lâu, hàng hóa Đức tràn ngập thị trường thế giới, khiến ngay tư bản Mỹ cũng phải bái phục. Thời kỳ nước Đức cất cánh bay cao chẳng còn bao xa.

BẢNG NIÊN NGUYỆT PHI TINH MƯỜI NĂM SẮP TỚI

ĐÔNG NAM	CHÍNH NAM	TÂY NAM
8 4174 3963 3852	4 9639 8528 7417	6 2852 1741 9639
CHÍNH ĐÔNG	TRUNG ƯƠNG	CHÍNH TÂY
7 3963 2852 1741	9 5285 4174 3963	2 7417 6296 5285
ĐÔNG BẮC	CHÍNH BẮC	TÂY BẮC
3 8528 7417 6396	5 1741 9639 8528	1 6396 5285 4174

Chú giải :

Mỗi phương, hàng thứ nhất là Xuân lệnh, gồm tháng Giêng, Hai, Ba; hàng thứ hai là Hạ lệnh gồm tháng Tư, Năm, Sáu; hàng thứ ba là Thu lệnh, gồm tháng Bảy, Tám, Chín; hàng dưới cùng là Đông lệnh, gồm tháng Mười, Mười Một, Chạp. Mỗi tháng phân ra hai tiết. Ví dụ: tháng Giêng có hai tiết khí Lập Xuân, Vũ Thủy; tháng Hai : Kinh Trập, Xuân Phân. Cứ thế suy tiếp.

Thuyết minh :

Trung ương cùng tám phương hợp thành Cửu (9) cung. Trung ương có vị trí (ở giữa) mà không có phương, tám phương có phương mà

không định vị. Một khi xác lập trung ương, ắt có tám phương. Nơi ăn ở sinh hoạt hàng ngày của người ta đều có thể coi như đây là một trung ương cục bộ.

Hình 18. Niên nguyệt phi tinh giao hội theo 24 tiết khí năm Mậu Thìn (1928)

Mỗi nơi ăn ở, nghỉ ngơi như thế đều có tám phương của nó. Nếu dựng một tháp nước ở nơi nào đó, thì những người sống ở xung quanh tháp nước nhìn thấy tháp nước từ các phương vị khác nhau. Quan hệ phát sinh giữa các chỗ ở đối với tháp nước ấy sẽ khác nhau, vì tháp nước ở trên cao, hình tượng bộc lộ trạng thái đặc thù, có máy bơm nước hàng ngày gây chấn động tại đó, nên có vô hạn khí động, cát hung phát sinh ắt sẽ lộ ra rõ ràng. Việc nhìn thấy tháp nước vốn không có công hay tội gì, nhưng vì ảnh hưởng của chủ khí động và hình tượng, vì có sự hội hợp của phi tinh niên nguyệt với các vị trí khác nhau, mà quan hệ cát hung sẽ phát sinh khác nhau. Nếu xem quan hệ cát hung các chỗ ở, có thể dựa vào đồ hình “niên nguyệt phi tinh giao hội” năm Mậu Thìn đến các chỗ ở, có thể dùng la bàn xác định tám phương, phân rõ chỗ ở thuộc phương nào so với tháp nước. Ví dụ trong hai tiết khí Thanh Minh, Cốc Vũ tháng Ba, thì người ở phương đông tháp nước ấy, niên tinh Nhị Hắc (2), nguyệt tinh Ngũ Hoàng (5)

Niên nguyệt phi tinh giao hội theo 24 tiết khí

Năm 1929

TÂY NAM	CHÍNH NAM	ĐÔNG NAM
5	3	7
8258	6936	1471
7417	5825	9369
6936	4714	8258
CHÍNH TÂY	TRUNG ƯƠNG	CHÍNH ĐÔNG
1	8	6
4714	2582	9369
3693	1471	8258
2582	9369	7147
TÂY BẮC	CHÍNH BẮC	ĐÔNG BẮC
9	4	2
3693	7147	5825
2582	6936	4714
1471	5825	3693

Hình 19.

cùng đến tháp nước, ắt sẽ bị bệnh, nặng thì có thể bỏ mạng. Người cư ở phương Đông Nam, niên tinh Nhất Bạch (1), nguyệt tinh Tứ Lục (4) cũng đến tháp nước, nếu đó là một nhà văn, tác phẩm sẽ được khen ngợi, là người bình thường thì sẽ nổi danh. Người cư ở phương Nam tháp nước trong bốn tiết khí Tiểu Thử, Đại Thử, Hàn Lộ và Sương Giáng, ắt sẽ bị bệnh hoặc thương vong. Người cư ở phương Bắc tháp nước, giống như tọa Nhâm sơn Bính hướng, tứ vận nhập trạch, trong hai tiết khí Tiểu Thử, Đại Thử sẽ gặp cơ may hiếm có để phát triển mạnh; trong hai tiết khí Hàn Lộ và Sương Giáng sẽ có một hoặc vài lần gặp chuyện vui mừng lớn, nhưng đến tiết Lập Đông, Tiểu Tuyết lại khó tránh tổn hại, hoặc phải chi tiền như nước cho việc hiếu hỷ. Sự thay đổi của khí số cùng

nhân sự thật không kể sao cho xiết, ở đây chỉ đơn cử một vài ví dụ. Ở trên mới chỉ nói đến chuyện xung quanh một cái tháp nước. Nếu còn thêm nào cầu, nào đường, nào chiều thủy, nào khí khẩu, nào bếp núc với đủ loại hình trạng khí động, kết hợp với niên nguyệt phi tinh đảo hướng, làm phát sinh các quan hệ, thì sẽ còn bao nhiêu chuyện nữa. Kiếp người chuyện vui thì ít, đau khổ thì nhiều. Nếu biết khí số, có thể tránh được tai họa. Vậy xin giới thiệu các đồ hình niên nguyệt phi tinh giao hội mấy năm sắp tới để bạn đọc trong, ngoài nước làm căn cứ bổ cứu, bảo đảm an toàn cho cuộc sống.

Năm 1935

TÂY NAM 8 8258 7147 6936	CHÍNH NAM 6 6936 5825 4714	ĐÔNG NAM 1 1471 9369 8258
CHÍNH TÂY 4 4714 3693 2582	TRUNG ƯƠNG 2 2582 1471 9369	CHÍNH ĐÔNG 9 9369 8258 7147
TÂY BẮC 3 3693 2582 1471	CHÍNH BẮC 7 7147 6936 5825	ĐÔNG BẮC 5 5825 4714 3693

Năm 1936

TÂY NAM 7 5825 4714 8258	CHÍNH NAM 5 3693 2582 6936	ĐÔNG NAM 9 7147 6936 4714
CHÍNH TÂY 3 1471 9369 8258	TRUNG ƯƠNG 1 8258 7147 6936	CHÍNH ĐÔNG 8 6936 5825 4714
TÂY BẮC 2 9369 8258 7147	CHÍNH BẮC 6 4714 3693 2582	ĐÔNG BẮC 4 2582 1471 9369

Năm 1937

TÂY NAM 6 2582 1471 9369	CHÍNH NAM 4 9369 8258 7147	ĐÔNG NAM 8 4714 3693 2582
CHÍNH TÂY 2 7147 6936 5825	TRUNG ƯƠNG 9 5825 4714 3693	CHÍNH ĐÔNG 7 3693 2582 1471
TÂY BẮC 1 6936 5825 4714	CHÍNH BẮC 5 1471 9369 8258	ĐÔNG BẮC 3 8258 7147 6936

Sachvui.Com

Năm 1938

TÂY NAM 5 8258 7147 6936	CHÍNH NAM 3 6936 5825 4714	ĐÔNG NAM 7 1471 9369 8258
CHÍNH TÂY 1 4714 3693 2582	TRUNG ƯƠNG 8 2582 1471 9369	CHÍNH ĐÔNG 6 9369 8258 7147
TÂY BẮC 9 3693 2582 1471	CHÍNH BẮC 4 7147 6936 5825	ĐÔNG BẮC 2 5825 4714 3693

Hình 20.

Hình 21. Phương thức chuyển dịch của Cửu tinh

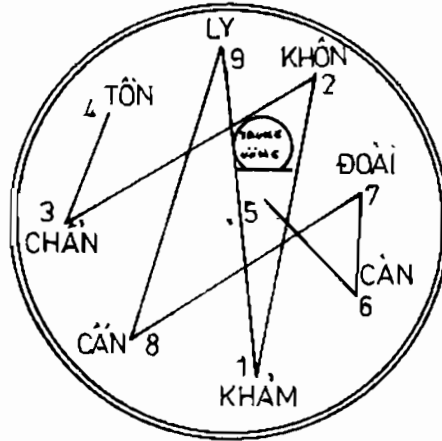

**DÙNG "KIỂM TRA SƠN HƯỚNG THIÊN CĂN ĐỒ"
 ĐỂ SUY CỨU TOÀN BỘ TRẠCH MỆNH**

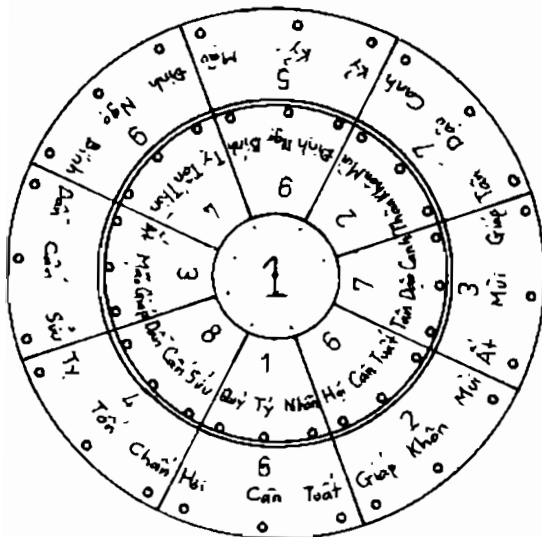

Hình 22.

Từ năm Hoàng Trị thứ mười bảy đến Gia Tĩnh thứ hai, Khang Hy thứ hai mươi ba đến Khang Hy thứ bốn mươi hai, Đồng Trị thứ ba đến Quang Tự thứ chín, từ năm 2044 đến năm 2063. Phạm xây dựng trong khoảng thời gian nói trên, bất luận âm trạch (mộ phần) hay dương trạch (nhà ở) tọa sơn triều hướng thế nào, cũng đều căn cứ đồ hình này mà lập mệnh.

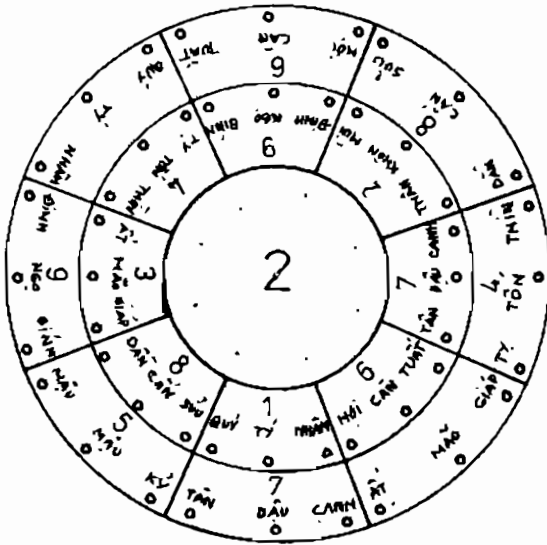

Hình 23.

Từ năm Khang Hy thứ bốn mươi ba đến Ung Chính thứ nhất, Quang Tự thứ mười đến Quang Tự thứ hai mươi chín, từ năm 2064 đến 2084. Phạm xây dựng trong khoảng thời gian nói trên, bất luận tọa sơn triều hướng của âm dương trạch thế nào, cũng đều căn cứ đồ hình này mà lập mệnh.

Sachvui.Com

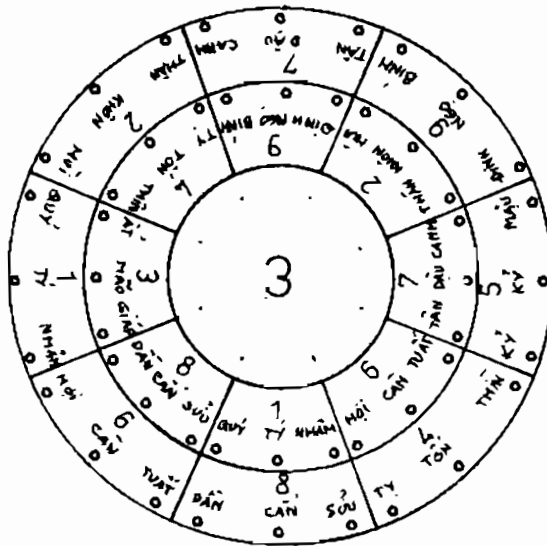

Hình 24.

Từ năm Gia Tĩnh thứ hai mươi ba đến bốn mươi hai, từ năm Ung Chính thứ hai đến Càn Long thứ tám, từ năm 2084 đến năm 2103, phạm xây dựng trong khoảng thời gian này, bất luận tọa sơn triều hướng của âm dương trạch thế nào, cũng đều căn cứ vào đồ hình này mà lập mệnh.

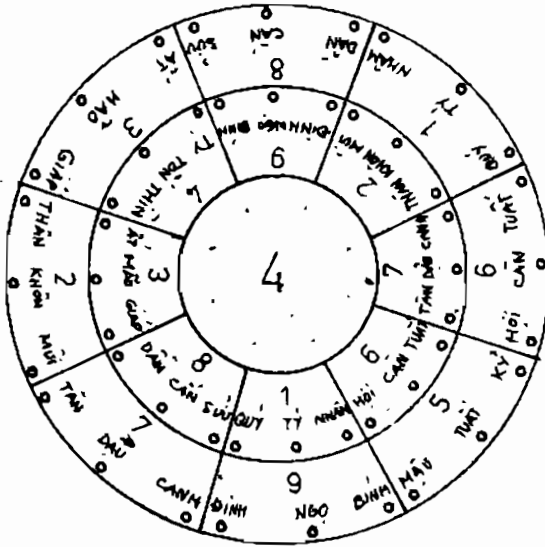

Từ năm Gia Tĩnh thứ bốn mươi ba đến Vạn Lịch thứ mười một, từ Vạn Lịch thứ chín đến Vạn Lịch thứ hai mươi tám, từ năm 1924 đến 1943; 2104 đến 2123, phạm xây dựng trong thời gian này bất luận tọa sơn triều hướng của âm dương trạch thế nào, cũng đều căn cứ theo đồ hình này mà lập mệnh.

Hình 25.

Sachvui.Com

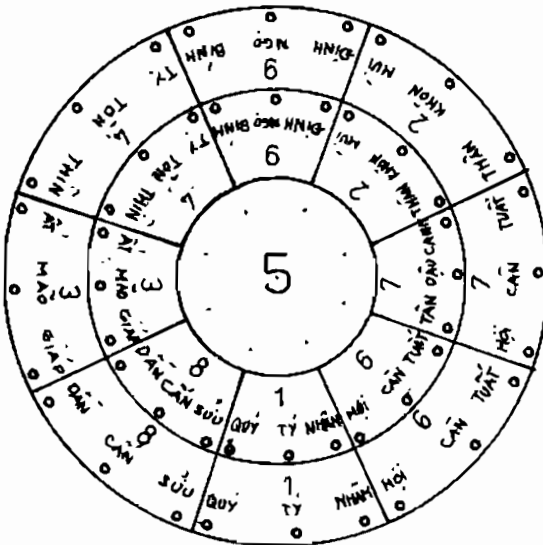

Từ năm Vạn Lịch thứ mười hai đến thứ ba mươi một, Vạn Lịch mười chín đến bốn mươi tám, từ 1944 đến 1963, từ 2124 đến 2143, phạm xây dựng trong thời gian này, bất luận tọa sơn triều hướng của âm dương trạch thế nào, cũng đều theo đồ hình này mà lập mệnh.

Hình 26.

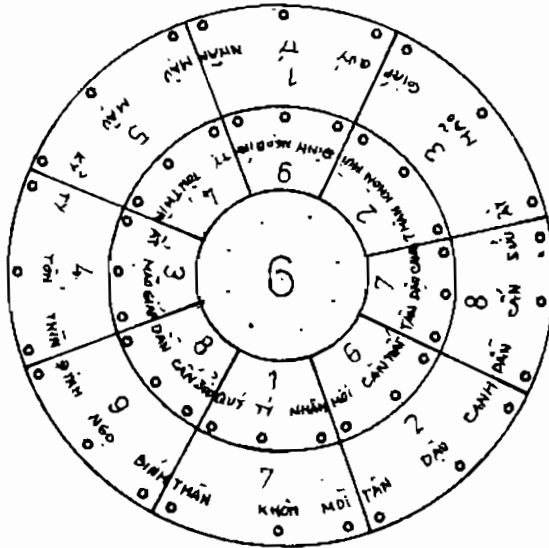

Hình 27.

Từ năm Vạn Lịch thứ ba mươi hai đến Thiên Khải thứ ba, Càn Long bốn mươi chín đến Gia Khánh thứ tám, từ năm 1964 đến 1983, 2144 đến 2163, phạm xây dựng trong thời gian này, bất luận tọa sơn triều hướng của âm dương trạch thế nào, đều theo đồ hình này mà lập mệnh.

Sachvui.Com

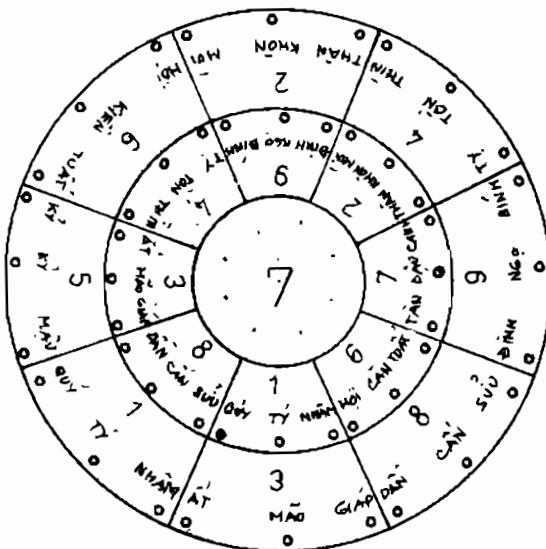

Hình 28

Từ năm Thiên Khải, thứ tư đến năm cuối Sùng Trinh, từ năm Gia Khánh thứ chín đến Đạo Quang thứ ba, từ năm 1984 đến năm 2003, 2164 đến 2183, phạm xây dựng trong thời gian này, bất luận tọa sơn triều hướng của âm dương trạch thế nào, cũng đều theo đồ hình này mà lập mệnh.

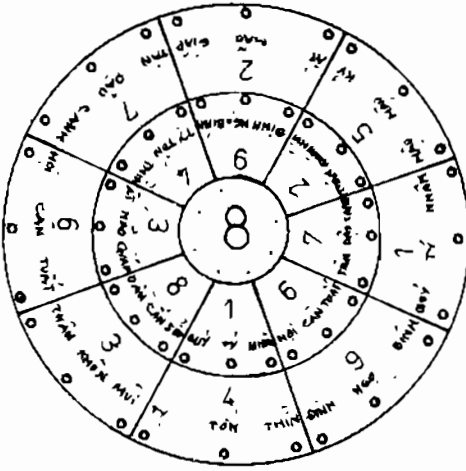

Hình 29

Sachvui.Com

Từ năm Thuận Trị thứ nhất đến năm Khang Hy thứ hai, từ năm Đạo Quang thứ tư đến thứ hai mươi ba, từ năm 2000 đến 2023, 2184 đến 2203, phạm xây dựng trong thời gian này, bất luận tọa sơn triều hướng thế nào của âm dương trạch, đều theo đồ hình này mà lập mệnh.

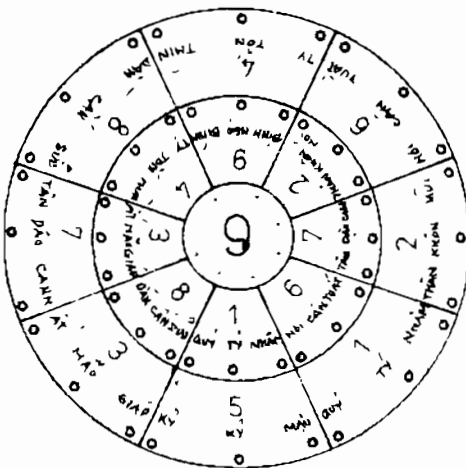

Hình 30

Từ năm Khang Hy thứ ba đến thứ hai mươi hai, từ năm Đạo Quang thứ hai mươi bốn đến Đồng Trị thứ hai, từ năm 2024 đến 2043, 2204 đến 2223, phạm xây dựng trong thời gian này, bất luận tọa sơn triều hướng của âm dương trạch thế nào cũng đều theo đồ hình này mà lập mệnh.

THỂ QUÁI CA QUYẾT

(Nhà Huyền Không học Thẩm Trúc Nhung
gọi bài này là “Ai tinh khẩu quyết”)

Tý, Quý tinh Giáp, Thân, Tham Lang nhất lộ hành.
Nhâm, Mão, Ất, Mùi, Khôn, ngũ vị vi Cự Môn.
Càn Hợi, Thìn, Tốn, Ty, liên thành Vũ Khúc danh.
Dậu, Tân Sửu, Cấn, Bính, thiên tinh thuyết Phá Quân.
Dần, Ngọ, Canh, Đinh thượng, Tả, Bát tứ tinh lâm.
Bốn sơn tinh tác chủ, phiên hướng trục hào hành.
Liêm Trinh quy Ngũ vị, chư tinh thuận nghịch luân.
Cát hung tùy thời chuyển, Tham, Phục bất đồng luận.
Cánh hữu tiên hiền quyết, không vị ký lưu thân.
Phiên hướng phi lâm Bính, thủy khẩu bất nghi Đinh.
Vận thế tinh bất cát, họa khởi chí diệt môn
Vận vượng tinh cánh hợp, bách phúc hựu thiên trình.
Suy vượng đa bằng thủy, quyền ngự dã tại tinh.
Thủy kiêm tinh cộng đoán, diệu dụng cánh thông linh.

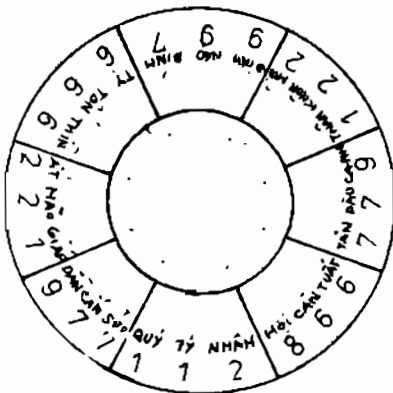

Bài quyết này xuất hiện từ
thời Đường. Trong “*Thanh Nang
Áo Ngự*”, Dương Quân Tùng viết :

“Khôn, Nhâm, Ất,
Cự Môn tông đầu xuất.

Cấn Bính Tân,
vị vị thị Phá Quân.

Tốn, Thìn, Hợi,
tận thị Vũ Khúc vị.

Giáp Quý Thân,
Tham Lang nhất lộ hành”.

Hình 31

Cách dùng và ý nghĩa của *Thế Quái*, nhà Huyền Không học Thẩm Trúc Nhung đã viết rất rõ ràng, ở đây không nhắc lại. (Chữ *thế* ở đây ngụ ý làm cho hưng thịnh, chứ không có nghĩa thay thế).

VẬN 4 TRUNG NGUYÊN TỌA SỬU HƯỚNG MÙI

Dưới đây là một ngôi nhà vượng phát liền trong hai kỳ Trung và Hạ nguyên, phát phúc mạnh mẽ và lâu dài, thực là nơi hiếm có trong nhân gian. Cửu cung đều có các số hợp với nhau một cách kỳ diệu.

Ở Thìn có TỐ SƠN	Ở Bính có THỦY	Ở Mùi có TỬ SƠN
3	8	1
6 9	2 5	4 7
2	4	6
5 8	7 1	9 3
7	9	5
1 4	3 6	8 2
Ra Vào cửa sau		Ở Tuất có CHIẾU SƠN

VẬN 4 TRUNG NGUYÊN TỌA BÍNH HƯỚNG NHÂM KIÊM TỶ HỢI 4 ĐỘ

Cục này thích hợp với đồ hình khởi số thế quái đã nói. Ở Bính đắc Sửu, Sửu 7° thế, ở Nhâm đắc Bính, Bính 7° thế. Cục này lấy hành động hai cung Cấn Khôn, phát phúc cực nhanh, hai cung Cấn Tốn phạm vào cách phản ngâm phục ngâm, lành ít dữ nhiều, căn cứ theo Dịch số mà đoán.

3	8	1
8 6	3 2	1 4
2	4	6
9 5	7 7	5 9
7	9	5
4 1	2 3	6 8

↓

THUYẾT CẢI TẠO MỆNH VẬN

Mọi cục diện đều có sơn cùng thủy tận, khó bề duy trì mãi một thời kỳ. Đừng để đến lúc tận cục. Khi bắt đầu cảm thấy không chịu đựng nổi, tức là khí sinh vượng của âm trạch hoặc dương trạch đã suy giảm hoặc cùng kiệt, hoặc sử dụng không hợp thời, thì hãy nhớ câu minh triết của Dịch lý : “Cùng tắc biến, biến tắc thông”. Người am hiểu đại số Lạc Thư muốn cứu nhân độ thế, có thể sử dụng nguyên lý biến ất thông, suy tính cách thay đổi cục diện vốn có, để chuyển bại thành thắng, chuyển bĩ thành thái. Thay đổi, cải tạo bằng cách nào ? Người khá giả thì đập đi xây mới, hoặc chỉ làm lại phần trung ương, hoặc trở cửa mới đón ánh sáng trời, hoặc lợp lại mái nhà vào mùa khô, ngày nắng ráo, hoặc tạm thời chuyển đi chỗ khác vài tháng sau mới trở về, sẽ thấy ngay hiệu lực của việc thay đổi, cải tạo. Nếu phần mộ có vấn đề, phải mời thầy, hoặc dùng cách đắp đất mới lên phần mộ. Song muốn cải tạo âm, dương trạch, phải tính toán thiên tinh hiện thời cho chuẩn xác, tu tạo phải chọn ngày giờ phù hợp với hành đồ của thiên tinh, tức là phải nhờ người am hiểu thành thạo. Ngụ ý của chúng tôi là phải coi trọng học gia

BIẾN HÓA CỦA CỬA (KHẨU) (HOẶC PHƯƠNG)

Ngạn ngữ có câu : “Họa tòng khẩu xuất, bệnh tòng khẩu nhập” (Họa từ miệng ra, bệnh qua miệng vào). Khẩu có quan hệ trọng yếu đến đời người

Trong trời đất này, mỗi vật đều có sinh mệnh, có định số, nhà dịch học nói rằng mỗi vật là một Thái cực. Âm trạch, dương trạch cũng không nằm ngoài lẽ đó. Đại sư Huyền Không học Tướng Đại Hồng đã nghiên cứu sự lai khứ (đến và đi) của hai cửa Tử - Sinh cùng họa phúc phát sinh tại hai mươi bốn hướng, liên quan đến niên nguyệt phi tinh. Nguồn gốc của các quan hệ phát sinh khác nhau ấy đều có định số, có thể tra xét. Xin giới thiệu dưới đây để bạn đọc tham khảo. [Nếu phân tích tỉ mỉ, thì trong Tam nguyên Cửu vận (chín vận ba nguyên) có tới một ngàn chín trăm bốn mươi bốn cực, chúng tôi chỉ cử bốn mươi cực thuộc Tứ Chính, Tứ Duy].

CÀN KHẨU

Nhất Bạch Thủy lập mệnh

- 9 nhập trung tỉ hòa, cát;
- 5, 6 nhập trung sinh nhập, cát;
- 1, 4, 7 nhập trung, khắc nhập, cát;
- 2, 3, nhập trung, sinh xuất, hung;
- 8 nhập trung, khắc xuất, hung.

Nhị Hắc, Ngũ Hoàng, Bát Bạch Thổ lập mệnh

- 1, 4, 7 nhập trung, tỉ hòa, cát;
- 8 nhập trung, sinh nhập, cát;
- 2, 3, nhập trung, khắc nhập, cát;
- 5, 6 nhập trung, sinh xuất, hung;
- 9 nhập trung, khắc xuất, hung.

Tam Bích, Tứ Lục Mộc lập mệnh

- 2, 3 nhập trung, tỉ hòa, cát;
- 9 nhập trung, sinh nhập, cát;
- 5, 6 nhập trung, khắc nhập, cát;
- 8 nhập trung, sinh xuất, hung;
- 1, 4, 7 nhập trung, khắc xuất, hung.

Lục Bạch, Thất Xích Kim lập mệnh

- 5, 6 nhập trung, tỉ hòa, cát;
- 1, 4, 7 nhập trung, sinh nhập, cát;

8 nhập trung, khắc nhập, cát;
9 nhập trung, sinh xuất, hung;
2, 3 nhập trung, khắc xuất, hung.

Cửu Tử Hỏa lập mệnh

8 nhập trung, tỉ hòa, cát;
2, 3 nhập trung, sinh nhập, cát;
9 nhập trung, khắc nhập, cát;
1, 4, 7 nhập trung, sinh xuất, hung;
5, 6 nhập trung, khắc xuất, hung.

KHÔN KHẨU

Nhất Bạch Thủy lập mệnh

4 nhập trung, tỉ hòa, cát;
9, 1 nhập trung, sinh nhập, cát;
2, 5, 8 nhập trung, khắc nhập, cát;
6, 7 nhập trung, sinh xuất, hung;
3 nhập trung, khắc xuất, hung.

Nhị Hắc, Ngũ Hoàng, Bát Bạch Thổ lập mệnh

2, 5, 8 nhập trung, tỉ hòa, cát;
3 nhập trung, sinh nhập, cát;
6, 7 nhập trung, khắc nhập, cát;
9, 1 nhập trung, sinh xuất, hung;
4 nhập trung, khắc xuất, hung.

Tam Bích, Tứ Lục Mộc lập mệnh

6, 7 nhập trung, tỉ hòa, cát;
4 nhập trung, sinh nhập, cát;
9, 1 nhập trung, khắc nhập, cát;
3 nhập trung, sinh xuất, hung;
2, 5, 8 nhập trung, khắc xuất, hung.

Lục Bạch, Thất Xích Kim lập mệnh

- 9, 1 nhập trung, tỉ hòa, cát;
- 2, 5 nhập trung, sinh nhập, cát;
- 3 nhập trung, khắc nhập, cát;
- 4 nhập trung, sinh xuất, hung;
- 6, 7 nhập trung, khắc xuất, hung.

Cửu Tử Hỏa lập mệnh

- 3 nhập trung, tỉ hòa cát;
- 6, 7 nhập trung, sinh nhập, cát;
- 4 nhập trung, khắc nhập, cát;
- 2, 5, 8 nhập trung, sinh xuất, hung;
- 9, 1 nhập trung, khắc xuất, hung.

CẤN KHẨU

Nhất Bạch Thủy lập mệnh

- 7 nhập trung, tỉ hòa, cát;
- 3, 4 nhập trung, sinh nhập, cát;
- 2, 5 nhập trung, khắc nhập, cát;
- 9, 1 nhập trung, sinh xuất, hung;
- 6 nhập trung, khắc xuất, hung.

Nhị Hắc, Ngũ Hoàng, Bát Bạch Thổ lập mệnh

- 2, 5, 8 nhập trung, tỉ hòa, cát;
- 6 nhập trung, sinh nhập, cát;
- 9, 1 nhập trung, khắc nhập, cát;
- 3, 4 nhập trung, khắc xuất, hung;
- 7 nhập trung, khắc xuất, hung.

Tam Bích, Tứ Lục Mộc lập mệnh

- 9, 1 nhập trung, tỉ hòa, cát;
- 7 nhập trung, sinh nhập, cát;

Sachvui.Com

3, 4 nhập trung, khắc nhập, cát;
6 nhập trung, sinh xuất, hung;
2, 5 nhập trung, khắc xuất, hung.

Lục Bạch, Thất Xích Kim lập mệnh

3, 4 nhập trung, tỉ hòa, cát;
2, 5, 8 nhập trung, sinh nhập, cát;
6 nhập trung, khắc nhập, cát;
7 nhập trung, sinh xuất, hung;
2, 5, 8 nhập trung, khắc xuất, hung.

Cửu Tử Hỏa lập mệnh

6 nhập trung, tỉ hòa, cát;
1, 9 nhập trung, sinh nhập, cát;
7 nhập trung, khắc nhập, cát;
2, 5, 8 nhập trung, sinh xuất, hung;
3, 4 nhập trung, khắc xuất, hung.

TỐN KHẨU

Nhất Bạch Thủy lập mệnh

2 nhập trung, tỉ hòa, cát;
7, 8 nhập trung, sinh nhập, cát;
3, 6, 9 nhập trung, khắc nhập, cát;
4, 5 nhập trung, sinh xuất, hung;
8 nhập trung, khắc xuất, hung.

Nhị Hắc, Ngũ Hoàng, Bát Bạch Thổ lập mệnh

3, 6, 9 nhập trung, tỉ hòa, cát;
1 nhập trung, sinh nhập, cát;
4, 5 nhập trung, khắc nhập, cát;
7, 8 nhập trung, khắc xuất, hung;
2 nhập trung, khắc xuất, hung.

Tam Bích, Tứ Lục Mộc lập mệnh

- 4, 5 nhập trung, tỉ hòa, cát;
- 2 nhập trung, sinh nhập, cát;
- 7, 8 nhập trung, khắc nhập, cát;
- 1 nhập trung, sinh xuất, hung;
- 3, 6, 9 nhập trung, khắc xuất, hung.

Thất Xích, Lục Bạch Kim lập mệnh

- 7, 8 nhập trung, tỉ hòa, cát;
- 3, 6, 9 nhập trung, sinh nhập, cát;
- 1 nhập trung, khắc nhập, cát;
- 2 nhập trung, sinh xuất, hung;
- 4, 5 nhập trung, khắc xuất, hung.

Cửu Tử Hỏa lập mệnh

- 1 nhập trung, tỉ hòa, cát;
- 4, 5 nhập trung, sinh nhập, cát;
- 2 nhập trung, khắc nhập, cát;
- 3, 6, 9 nhập trung, sinh xuất, hung;
- 7, 8 nhập trung, khắc xuất, hung.

KHẨM KHẨU

(tức phương TỶ)

Nhất Bạch Thủy lập mệnh

- 5 nhập trung, tỉ hòa, cát;
- 1, 2 nhập trung, sinh nhập, cát;
- 3, 6, 9 nhập trung, khắc nhập, cát;
- 7, 8 nhập trung, sinh xuất, hung;
- 4 nhập trung, khắc xuất, hung.

Nhị Hắc, Ngũ Hoàng, Bát Bạch Thổ lập mệnh

- 3, 6, 9 nhập trung, tỉ hòa, cát;

4 nhập trung, sinh nhập, cát;
7, 8 nhập trung, khắc nhập, cát;
1, 2 nhập trung, sinh xuất, hung;
5 nhập trung, khắc xuất, hung.

Tam Bích, Tứ Lục Mộc lập mệnh

7, 8 nhập trung, tỉ hòa, cát;
5 nhập trung, sinh nhập, cát;
1, 2 nhập trung, sinh xuất, hung;
5 nhập trung, khắc xuất, hung.

Lục Bạch, Thất Xích Kim lập mệnh

1, 2 nhập trung, tỉ hòa, cát;
3, 6, 9 nhập trung, sinh nhập, cát;
4 nhập trung, khắc nhập, cát;
5 nhập trung, sinh xuất, hung;
7, 8 nhập trung, khắc xuất, hung.

Cửu Tử Hỏa lập mệnh

4 nhập trung, tỉ hòa, cát;
7, 8 nhập trung, sinh nhập, cát;
5 nhập trung, khắc nhập, cát;
3, 6, 9 nhập trung, sinh xuất, hung;
1, 2 nhập trung, khắc xuất, hung.

LY KHẨU

(tức phương NGO)

Nhất Bạch Thủy lập mệnh

6 nhập trung, tỉ hòa, cát;
2, 3 nhập trung, sinh nhập, cát;
1, 4, 7 nhập trung, khắc nhập, cát;
8, 9 nhập trung, sinh xuất, hung;
5 nhập trung, khắc xuất, hung.

Nhị Hắc, Ngũ Hoàng, Bát Bạch Thổ lập mệnh

- 1, 4, 7 nhập trung, tỉ hòa, cát;
- 5 nhập trung, sinh nhập, cát;
- 8, 9 nhập trung, khắc nhập, cát;
- 2, 3 nhập trung, sinh xuất, hung;
- 6 nhập trung, khắc xuất, hung.

Tam Bích, Tứ Lục Mộc lập mệnh

- 8, 9 nhập trung, tỉ hòa, cát;
- 6 nhập trung, sinh nhập, cát;
- 2, 3 nhập trung, khắc nhập, cát;
- 5 nhập trung, sinh xuất, hung;
- 1, 4, 7 nhập trung, khắc xuất, hung.

Lục Bạch, Thất Xích Kim lập mệnh

- 2, 3 nhập trung, tỉ hòa, cát;
- 1, 4, 7 nhập trung, sinh nhập, cát;
- 5 nhập trung, khắc nhập, cát;
- 6 nhập trung, sinh xuất, hung;
- 8, 9 nhập trung, khắc xuất, hung.

Cửu Tử Hỏa lập mệnh

- 5 nhập trung, tỉ hòa, cát;
- 8, 9 nhập trung, sinh nhập, cát;
- 6 nhập trung, khắc nhập, cát;
- 1, 4, 7 nhập trung, sinh xuất, hung;
- 3, 2 nhập trung, khắc xuất, hung.

CHẤN KHẨU

(tức phương MÃO)

Nhất Bạch Thủy lập mệnh

- 3 nhập trung, tỉ hòa, cát;

8, 9 nhập trung, sinh nhập, cát;
1, 4, 7 nhập trung, khắc nhập, cát;
5, 6 nhập trung, sinh xuất, hung;
2 nhập trung, khắc xuất, hung.

Nhị Hắc, Ngũ Hoàng, Bát Bạch Thổ lập mệnh

1, 4, 7 nhập trung, tỉ hòa, cát;
2 nhập trung, sinh nhập, cát;
5, 6 nhập trung, khắc nhập, cát;
8, 9 nhập trung, sinh xuất, hung;
3 nhập trung, khắc xuất, hung.

Tam Bích, Tứ Lục Mộc lập mệnh

5, 6 nhập trung, tỉ hòa, cát;
3 nhập trung, sinh nhập, cát;
8, 9 nhập trung, khắc nhập, cát;
2 nhập trung, sinh xuất, hung;
1, 4 nhập trung, khắc xuất, hung.

Lục Bạch, Thất Xích Kim lập mệnh

8, 9 nhập trung, tỉ hòa, cát;
1, 4, 7 nhập trung, sinh nhập, cát;
2 nhập trung, khắc nhập, cát;
3 nhập trung, sinh xuất, hung;
5, 6 nhập trung, khắc xuất, hung.

Cửu Tử Hỏa lập mệnh

2 nhập trung, tỉ hòa, cát;
5, 6 nhập trung, sinh nhập, cát;
3 nhập trung, khắc nhập, cát;
1, 4, 7 nhập trung, sinh xuất, hung;
8, 9 nhập trung, khắc xuất, hung.

ĐOÀI KHẨU

(tức phương DẬU)

Nhất Bạch Thủy lập mệnh

- 8 nhập trung, tỉ hòa, cát;
- 4, 5 nhập trung, sinh nhập, cát;
- 3, 6, 9 nhập trung, khác nhập, cát;
- 1, 2 nhập trung, sinh xuất, hung;
- 7 nhập trung, khác xuất, hung.

Nhị Hắc, Ngũ Hoàng, Bối Bạch Thổ lập mệnh

- 3, 6, 9 nhập trung, tỉ hòa, cát;
- 7 nhập trung, sinh nhập, cát;
- 1, 2 nhập trung, sinh xuất, hung;
- 4, 5 nhập trung, sinh xuất, hung;
- 8 nhập trung, khác xuất, hung.

Tam Bích, Tứ Lục Mộc lập mệnh

- 1, 2 nhập trung, tỉ hòa, cát;
- 8 nhập trung, sinh nhập, cát;
- 4, 5 nhập trung, khác nhập, cát;
- 7 nhập trung, sinh xuất, hung;
- 3, 6, 9 nhập trung, khác xuất, hung.

Lục Bạch, Thất Xích Kim lập mệnh

- 4, 5 nhập trung, tỉ hòa, cát;
- 3, 6, 9 nhập trung, sinh nhập, cát;
- 7 nhập trung, khác nhập, cát;
- 8 nhập trung, sinh xuất, hung;
- 1, 2 nhập trung, khác xuất, hung.

Cửu Tử Hỏa lập mệnh

- 7 nhập trung, tỉ hòa, cát;
- 1, 2 nhập trung, sinh nhập, cát;

- 8 nhập trung, khắc nhập, cát;
- 3, 6, 9 nhập trung, sinh xuất, hung;
- 4, 5 nhập trung, khắc xuất, hung.

Khi niên nguyệt phi tinh tới cửa (hoặc phương), nếu tử hòa, sinh nhập, khắc nhập đều luận là cát (lành, tốt), sinh xuất, khắc xuất đều luận là hung (dữ, xấu). Đây là nói chung. Còn nói riêng thì còn có nhiều sự ảo diệu nữa. Ví dụ, Càn Khẩu Thất Xích Kim lập mệnh, ở phần sinh nhập, duy 7 nhập trung, 8 đáo khẩu (phương) là hay nhất, vì Thiếu Âm, Thiếu Dương gặp nhau, âm dương tương đắc, 1 nhập trung, 2 đáo khẩu (phương) là Lão Âm, Thiếu Nữ, âm khí quá thịnh, vị tất là hay, hơn nữa, 2, 7 chuyển hóa thành Hỏa tiên thiên, e có sự mất trinh. Ở phần khắc nhập, 8 nhập trung, 9 đáo khẩu, 9,7 gặp nhau, phạm Hòa Hậu thiên, có hai nữ đồng cư, e phát sinh tranh chấp. Để luận tốt xấu, còn phải kết hợp với nhật thời (ngày, giờ) phi tinh. Đơn cử trường hợp dưới đây : một ngôi nhà tọa Ngọ hướng Tý vận 3 khai nghiệp, bộ phận trọng yếu của ngôi nhà bố trí ở phía trong cùng, bên phải. Đó là phương Tốn của toàn bộ ngôi nhà, còn cổng cửa (lối đi lại ra vào) đều ở phương Càn. Năm Mậu Thìn, 9 nhập trung, 1 đáo khẩu (phương) ở cửa (khẩu) vốn có sao 9 ở đó, sau khi 1 (Thủy) đến 9 (Hỏa) thì khắc nhập, tháng Giêng, ngày 16 Đinh Sửu, giờ Thân, phát hiện có một việc vui mừng, Nguyệt kiến 5 nhập trung, 6 đáo khẩu, Nhật kiến 2 nhập trung, 3 đáo khẩu, sao niên nguyệt 1, 6 tác hợp hóa thủy, là tháng hết sức thuận lợi. Nhật (ngày) kiến 3 đến, hóa khắc nhập thành sinh nhập, Thời (ngày) kiến 7 đến trợ Thủy sinh Mộc, trợ Mộc sinh Hỏa, nên vậy là cát (lành, tốt).

Rồi tháng Hai, ngày 24 Giáp Thân, giờ Thân, lại gặp một sự may mắn hiếm có. Cửa Càn vốn có Cửu Tử Hỏa, sống nhờ vào vượng khí Tứ Lục Mộc, Niên Kiến 1 đáo khẩu khắc nhập. Nguyệt kiến 4 đáo khẩu hóa khắc nhập thành sinh nhập, song 4, 9 tác hợp, phản sinh Niên kiến, mà Nhật kiến Thất Xích đến khẩu sinh cho Niên kiến, khắc Hỏa tinh vốn có ở cửa (khẩu), Thời kiến 3 đến cứu giúp Hòa tinh vốn có, Nguyệt kiến Tứ Lục Mộc, được Thời kiến Tam Bích Mộc đến, nên tinh thần hăng hái hẳn lên, Mộc đầy đủ sức lực hóa khắc thành Sinh, khiến uy thế của Hỏa tăng tiến mà có sự vui mừng lớn, há phải là chuyện ngẫu nhiên. Phải xem sự tác hợp giữa niên, nguyệt, nhật, thời phi tinh với sao vốn có ở cửa (khẩu, phương) mới đưa ra được luận đoán cuối cùng. Muốn đạt tới cảnh giới (trình độ) đoán sao như thế, phải tốn không ít công phu nghiên cứu.

BA THỨ BẠI KHÍ TRONG CHỦ QUAN, KHÁCH QUAN CỦA TAM GIÁC QUANG TUYẾN

Phương Tam Sát của năm tháng mà người ta hay nói tới, bất luận là nội gia hay không, ai nấy đều cho rằng nó là sở thuộc của hung, nên họ không dám phạm vào, nếu có ai vô ý phạm phải mà nảy sinh việc chẳng lành, họ đều biến sắc mà nói : “Nhà đó phạm vào Tam Sát !”. Nhưng cũng có nơi nhà cửa rơi đúng vào cung Tam Sát của năm tháng, chẳng những bình ổn, mà còn gặp nhiều chuyện tốt lành thì có người lại khen rằng “nếu muốn phát phải tu Tam Sát” hoặc “nếu muốn quý, phải tu Thái Tuế”. Nhưng bình tâm mà nói, sở dĩ gặp cát, hung nguyên nhân là vì mỗi nơi mỗi khác, không thể tùy tiện phụ họa. Luận về việc tu tạo, sửa chữa ở hướng Tam Sát của năm tháng ta nên khảo nghiệm, đề cử mọi sự thực để nghiên cứu về mặt lý học, sau khi có được sự khảo nghiệm chuẩn xác, mới định ra cách đón cát tránh hung. Nay chúng tôi xin trình bày với quý vị độc giả về bại khí trong “Tam giác quang tuyến”. Lấy Năm tháng sở thuộc, tính chất có được trong Tam giác quang tuyến gọi là “chủ quan”, phương đối diện cùng hai bên tả hữu của vị trí chủ được gọi là “khách quan”.

Sachvui.Com **BẠI KHÍ PHƯƠNG KHÁCH QUAN TRONG TAM GIÁC QUANG TUYẾN**

Năm tháng Hợi, Mão, Mùi thuộc Mộc lấy ba phương Thân, Dậu, Tuất làm bại khí của “khách quan”, năm tháng Tỵ, Dậu. Sửu thuộc kim lấy ba phương Dần, Mão, Thìn làm bại khí của “khách quan”; năm tháng Dần, Ngọ, Tuất thuộc Hỏa lấy phương Hợi, Tý, Sửu làm bại khí của “khách quan”, năm tháng Thân, Tý, Thìn thuộc Thủy lấy Tỵ, Ngọ, Mùi ba phương làm bại khí của “khách quan”.

CÁCH TÌM GIỜ CHUẨN

Ví dụ tìm giờ chuẩn khi mặt trời đến chính Ngọ vào ngày 10 tháng 2 năm 1919 tại Bắc Kinh, ta tìm giờ trung bình của ngày 10 tháng hai trong lịch thì thấy đó là lúc 12 giờ 14 phút 22 giây. Thứ đến ta tra bảng so sánh giờ chuẩn với giờ địa phương thì biết Bắc Kinh thuộc khu vực giờ Trung nguyên, giờ địa phương chạy chậm hơn 14 phút 7 giây, lấy số trên cộng số dưới thì biết được

giờ chuẩn khi mặt trời đến chính Ngọ ngày 10 tháng 2 năm 1919 là lúc 12 giờ 28 phút 29 giây.

VÍ DỤ VỀ THIÊN TINH

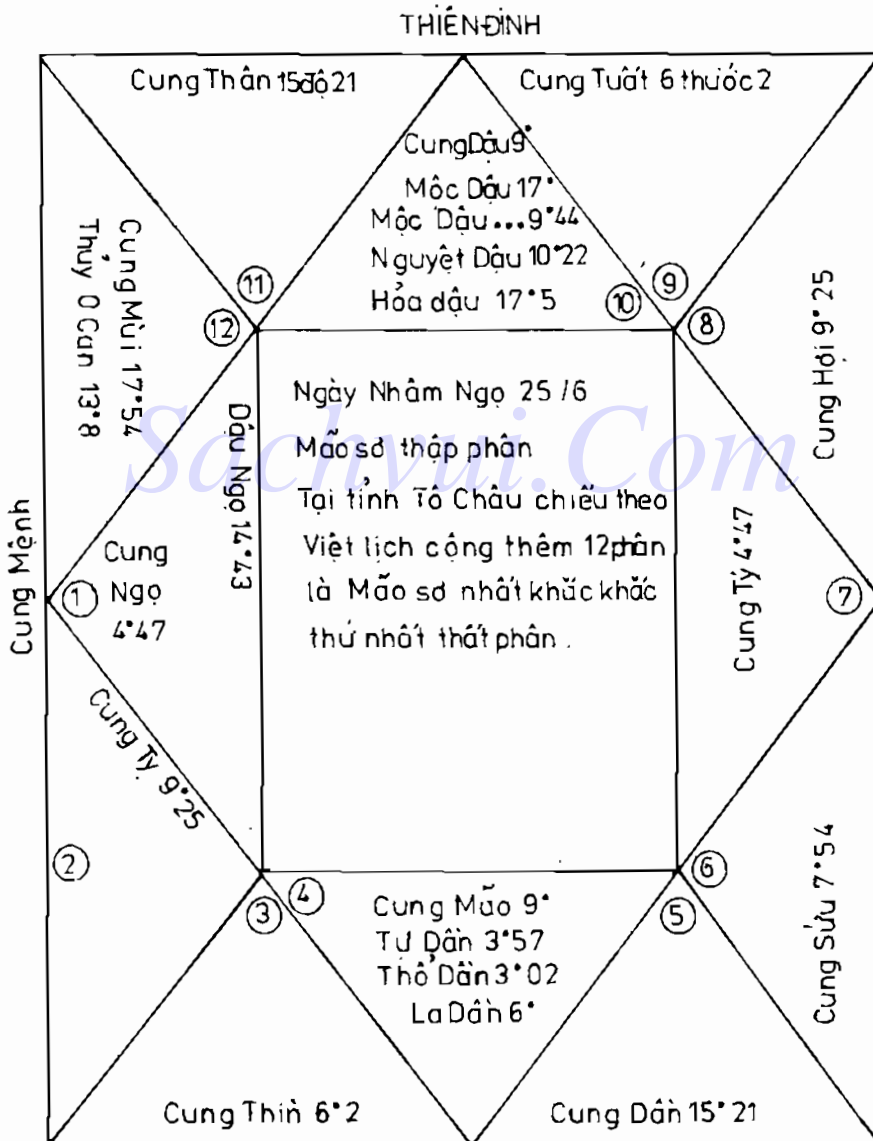

Hình 32

Cung Thiên Đình và cung 1 mệnh là cung có quan hệ tối quan trọng tới việc được mất, chúng nên có Mộc Tinh hoặc Thái Dương thủ giữ. Nếu gặp Thổ tinh thì hung mà Hỏa tinh thì chủ hỏa tai. Hai sao Hỏa Thổ nên trấn thủ tại cung số 2, 3, 4, 5, 6. Sao Hỏa đóng tại cung số 6 là đại cát và còn gọi là cung khoái lạc. Đồ hình thiên tinh (hình 32) Giáp sơn Canh hướng Mão sơ nhất khắc (khắc thứ nhất) thất phân ngày 25 tháng 6 năm Mậu Thìn.

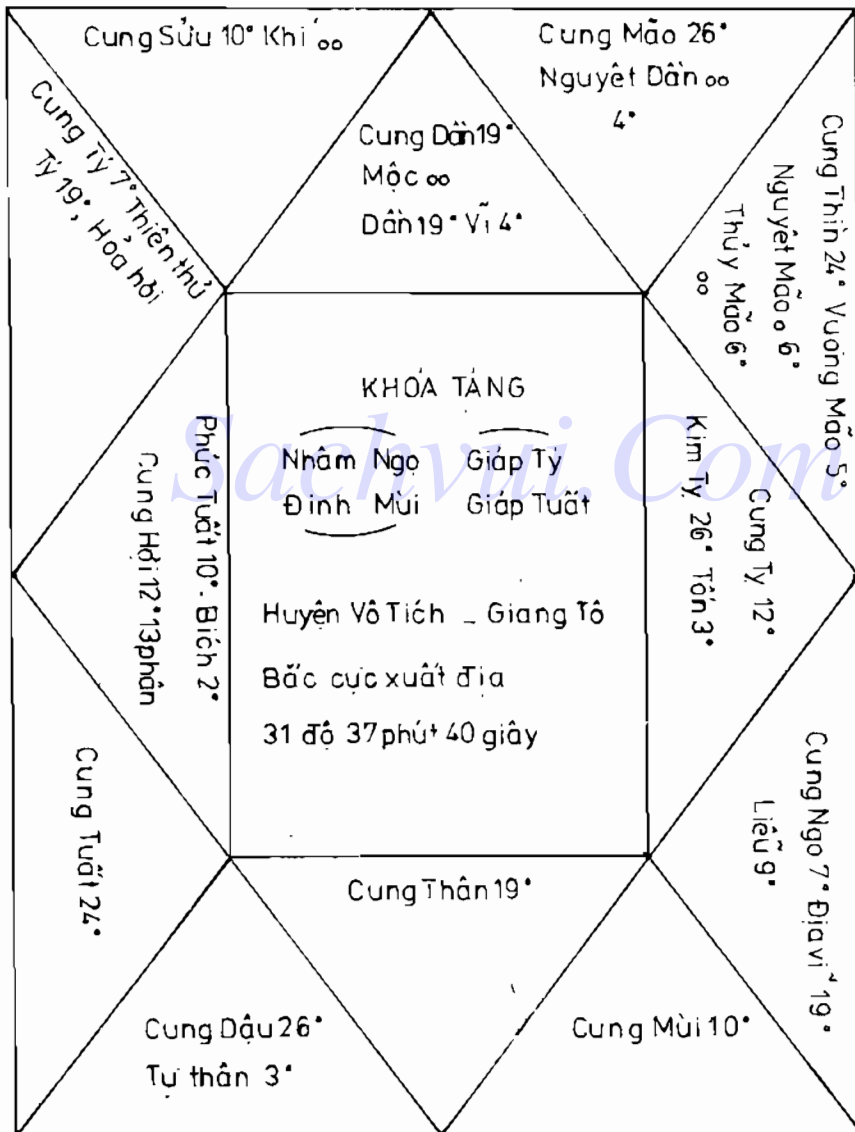

Hình 33

Ba cát tinh Mộc, Phúc, Nguyệt đóng tại Thiên Đỉnh, Thái Dương kim tinh đóng tại cung mệnh càng khiến tọa sơn tốt lành thêm, nhưng nếu có Hỏa tinh đóng tại cung số 10 thì kém phần tốt đẹp.

Hình 33 là Âm trạch Khôn sơn Cấn hướng kiêm Thân Dần 3 phân.

Năm Giáp Tý, tháng Mười, ngày mồng 3 Nhâm Ngọ, Mùi chính 3 khắc, chiếu theo lịch Quảng Đông, đến Giang Tô cộng thêm góc 12 phân thành Mùi chính 3 khắc 12 phân.

VẬN MỆNH NHÀ MÁY DỆT

Huyện Trịnh ở Hà Nam là nơi có nền công thương nghiệp chủ yếu của toàn tỉnh. Từ đông sang tây có đường sắt Lũng Hải, tuyến nam bắc có đường sắt Kinh Hán, sông Hoàng Hà ở phía Bắc, cầu Hoàng Hà cách huyện Trịnh hơn ba dặm, tổng lưu sông Hoàng Hà chảy qua nơi này về phía Khai Phong, rồi từ Khai Phong chuyển hướng đông bắc chảy ra biển. Nhà máy dệt Hà Nam tọa lạc tại giao điểm hai tuyến đường Lũng Hải - Kinh Hán. Nhà máy bắt đầu hoạt động vào những năm chiến tranh ở châu Âu sắp kết thúc, nên chịu nhiều tổn thất lớn, thêm vào đó lại thiếu vốn, máy móc lạc hậu, giao thông khó khăn, nguyên liệu lúc có lúc không, vốn lưu động đọng lại. Sau đó không lâu, nhờ sự ủng hộ, giúp đỡ của các giới nhân sĩ mà nhà máy ngày càng lớn mạnh. Nay chúng tôi căn cứ vào cơ quan hành chính chủ yếu là văn phòng ở phía tây mà diễn số :

2		7		9	
8	7	3	3	1	5
1		3		5	
		Toa	Hướng		
9	6	7	8	5	1
6		8		4	
4	2	2	4	6	9

Nhà máy được xây dựng và hoạt động vào cuối vận 3, tọa Ngọ hướng Tý. Phía Bắc có Thủy tới vượng. Nguồn sông Khô Hà, phương Khôn là sinh khí của vận này. Văn phòng phía tây nhận được vượng khí của cung Khảm. Phương nhận khí hàng ngày có nhiều người đi lại, hoạt động nên càng hay thêm. Chỉ có máy móc của toàn nhà máy đặt tại phương Tốn có sao Thất Xích chiếm cứ nên chịu nhiều miệng tiếng hao tổn, may mà có tuyến đường sắt Lũng Hải hóa giải bớt phần nào. Vì Nhất Lục (số 1 và 6) hóa hợp thành Thủy tinh nên

hung khí của Thất Xích được tiêu trừ, nếu đường sắt Lũng Hải ngưng hoạt động thì Thất Xích không còn bị chế ngự nữa, sẽ gây đại họa. Thẩm Điệt Dân tiên sinh có phê rằng : “Đất này đến vận 4, thủy hắc Long thần thương sơn (lên núi), nên thất bại như vậy. Mậu Thìn Tứ đến Ly, sang năm Tứ Lục đến Khảm là năm đại lợi. Năm sau nữa sao Thất Xích nhập trung cung, khách tinh khắc vận bàn”. Nếu đặt một bể nước trong có nuôi cá Thất Tinh một hoặc sáu đuôi ở gần hồ hước phía nam Hoa Phố thì có thể bình an vô sự. Mậu Thìn Lưu niên, niên tinh Cấn Bát tới phương Tốn. Cấn Bát là Thiếu Dương, Đoài Thất là Thiếu Âm, Bát đến phương Thất có công hiệu dùng Dương chế Âm, nên năm này được bình an. Hơn nữa năm Mậu Thìn, niên tinh Tứ Lục đến phương Ly giao thời giữa tháng 5, 6 (Tiểu, Đại Thử) cùng tháng 6, 7 (Lập Thu, Xử Thử) và tháng 8, 9 (Hàn Lộ, Thương Giáng) việc buôn bán, làm ăn rất thịnh vượng.

ĐIỂM LẠI MỘT SỐ SỰ KIỆN TẠI NHÀ MÁY DỆT HÀ NAM

Ở trên chúng tôi có nói về sao Thất Xích Kim trong trạch mệnh, Thất Xích chiếm cứ nơi xưởng máy ngày đêm không ngừng hoạt động, trước khi chưa được chế hóa, lúc nào nhà máy cũng có người chống đối, hung khí từ đó tán ra. Mùa xuân năm Giáp Tý (1924), tai họa ập tới, tất cả các nhân vật quan trọng của nhà máy đều bị giáng chức. Chúng tôi xin điểm số như sau :

3	8	1	3	8	1	3	8	1
7	3	5	6	2	4	5	1	3
2	4	6	2	4	6	2	4	6
6	8	1	5	7	9	4	6	8
7	9	5	7	9	5	7	9	5
2	4	9	1	3	8	9	2	7

Theo lời các nhân sĩ địa phương cho biết, có một thư sinh tài giỏi từ Thiên Tân tới đây làm thủ lĩnh hội công nhân Kinh Hán. Mùa xuân năm 1925, hội công nhân đường sắt Kinh Hán liên lạc với công nhân nhà máy dệt, tuyên truyền cách mạng, từ từ hình thành tổ chức công nhân tại nhà máy dệt Hà Nam.

Năm Ất Sửu (1925) có nhuận tháng 4. Vào ngày 17 tháng 5, sau khi sang tiết Tiểu Thử, đoàn thể và tổ chức công nhân hoạt động mạnh mẽ, ngoài việc

tuyên truyền cách mạng, còn tổ chức phong trào võ trang, khí thế vô cùng hùng hậu.

Phong trào công nhân phát triển mạnh, đều do tiết thời dã sang tiết Tiểu Thử, Nguyệt lệnh Nhị Hắc và niên tinh Ngũ Hoàng khắc chế thủy tinh Nhất Bạch của trạch mệnh ở đoạn phía tây đường Lũng Hải, Thất Xích Kim đến phương Tốn không bị kiềm chế, càng thêm hung bạo. Niên tinh Nhị Hắc đến phương Tốn nơi có Thất Xích Kim sở tại. Theo quẻ mà nội thù Thất là Thiệu Âm, lại là sao chủ khẩu thiệt thị phi. Khôn Nhị là Lão Âm, Lão Âm tới nơi sở tại của Thiệu Âm, tượng trưng cho tổ chức công nhân nhà máy dệt chịu sự ủng hộ, tạo dựng của tổ chức công nhân đường sắt Kinh Hán. Hơn nữa Nhị Thất (2-7) tác hợp với nhau hóa thành Hỏa thiên thiên. Vì số của Hậu Thiên biến thành số của Tiên thiên nên Nhị Hắc Thổ không còn là Thổ nữa mà hóa thành tro tàn mang tính Hỏa. Thất Xích Kim không còn là Kim nữa mà hóa thành chất dẫn hỏa. Nhị Thất tác hợp biến thành hỏa tinh mà sơn, hướng của nhà máy dệt lấy Tam Bát (3-8) Mộc làm Mộc tinh của mệnh. Nay gặp Hỏa tinh mà khiến mệnh tổn thương, cho nên phát sinh phong trào bãi công khí thế hùng hậu, kim ngạch của nhà máy tổn thất hơn hai mươi vạn nguyên.

Đến năm Đinh Mão (1927), đầu xuân có binh biến, nhà máy nằm trong vùng chiến tuyến, lửa đạn ngùn ngụt. Đến cuối xuân, chiến sự mới tạm ngưng, nhưng giao thông khó khăn, nguồn nguyên liệu bị cắt đứt. Trong kho tích trữ hơn bảy ngàn bao vải thành phẩm, quá nửa đã bị quân lính lấy mất. Lại thêm việc giám đốc nhà máy mất chức, thời gian xảy ra trước tiết Đoan Ngọ, đồng thời nhà máy ngưng hoạt động. Đến sau tháng Chín mới hoạt động lại. Chúng tôi diễn số niên nguyệt thiên tinh như sau :

9	5	7	Việc xảy ra trước tiết Đoan Ngọ, đoạn đường Kinh Hán phía nam xung động, Mộc tinh của trạch mệnh khắc niên tinh Ngũ Hoàng, phạm vào Tuế Sát trong Tam Sát. Nguyệt tinh có Cửu Tử tới, chế khí của Mộc mà sinh Thổ của Thái Tuế, nên phải đóng cửa ngưng hoạt động. Đồng thời Nhất Bạch Thủy của trạch mệnh ở đoạn tây Lũng Hải bị Tam Bát Mộc ở đoạn đông hấp thu khí, Thất Xích Kim ở phương Tốn càng hung bạo
4	9	2	
8	4	6	
8	(Năm) 1	3	
3	(Tiết) 5	7	
7	(Tháng) 9	2	
4	6	2	
8	1	6	
3	5	1	

thêm, nguyệt lệnh Thất Xích Kim đến đoạn tây Lũng Hải. Niên nguyệt Thiên tinh Tứ Cửu hóa thành Kim thiên thiên, khắp trạch bàn đầy sát khí. Sau tháng Chín, nguyệt tinh của đoạn đông tây Lũng Hải là Nhị Thất Hỏa, thiêu rụi

Tam Bát Mộc của Niên tinh, Nhất Bạch Thủy của trạch mệnh phục hồi, nguyệt tinh Bát Bạch Thổ đến Tốn, hấp thu Cửu Tử chế khắc Đoài Thất khiến nhà máy hoạt động trở lại, điều này quả thực chẳng phải ngẫu nhiên.

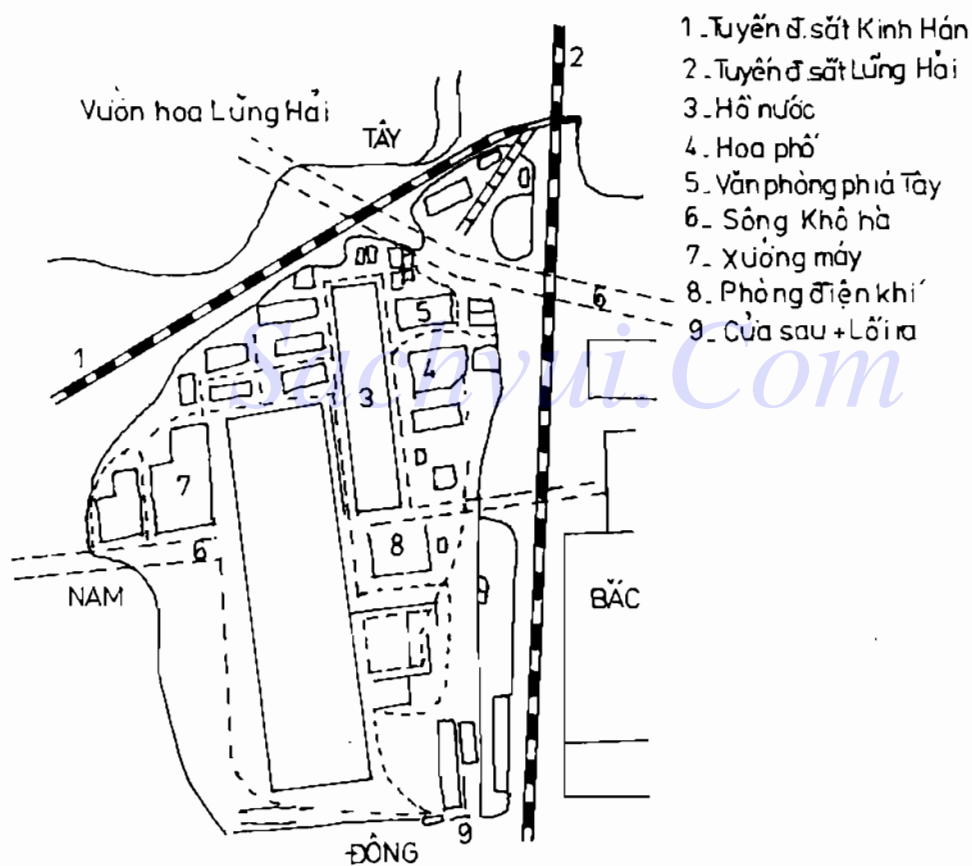

Hình 34. Sơ đồ nhà máy dệt Hà Nam.

Tầng trên có lối đi lại ở bên phía đông, nam bắc có hai cầu thang làm lối lên xuống, đầu phía nam là phòng của Dương Chương, còn lại là phòng ở của nhân viên

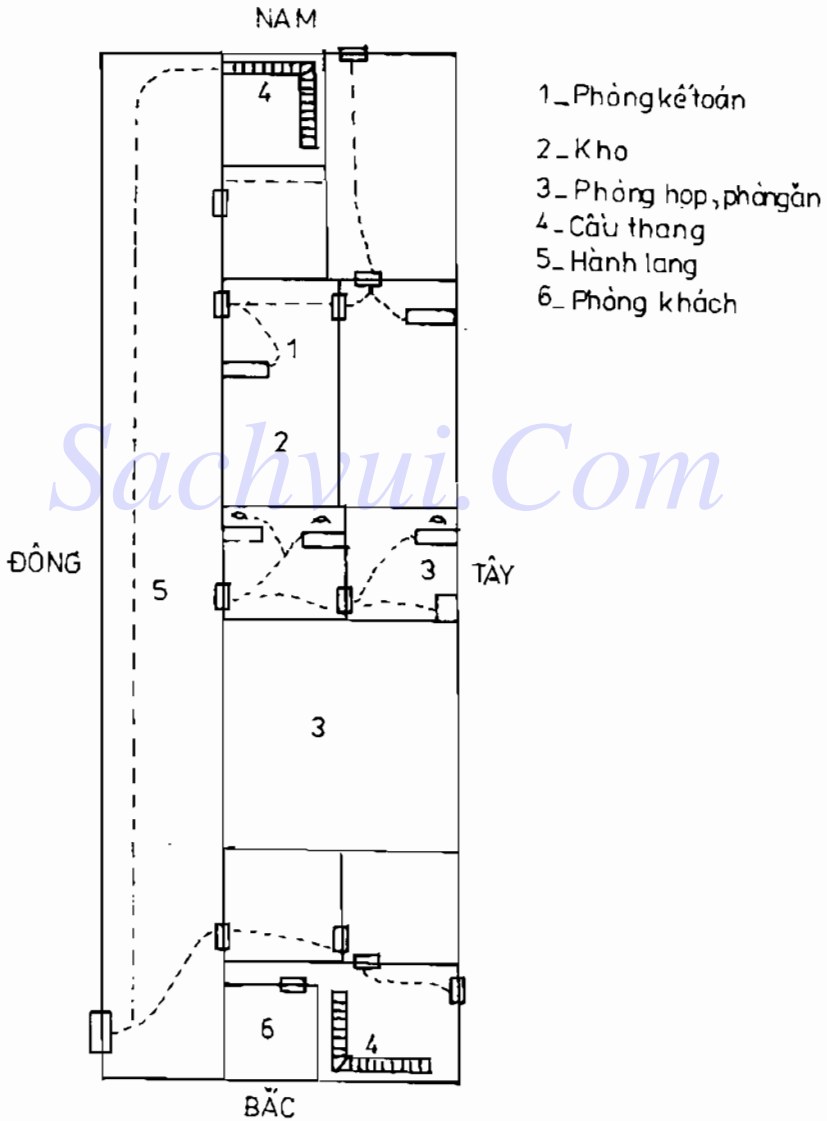

Hình 35 Sơ đồ tòa nhà văn phòng

PHÒNG LÀM VIỆC CỦA VUA KHĂN BÔNG TRUNG QUỐC VÀO ĐÚNG ĐẤT TỐT



Hình 36.

Tổng công ty Tam Hữu ở Thượng Hải, chuyên sản xuất hàng dệt bông sợi, ngày càng phát triển, công xưởng mở ra với diện tích hơn trăm mẫu vẫn hiếm quá nhỏ, sản phẩm làm ra, thịnh hành một thời, người người đều thích. Bởi phòng kế toán, thủ quỹ trong công ty rơi vào vị trí đất tốt. Diễn số như dưới đây :

	2		7		9
1	5	5	1	3	3
	1		3		5
2	4	9	6	7	8
	6		8		4
6	9	4	2	8	7

↙

NGUYÊN NHÂN SỰ PHÁT TRIỂN CỦA HÀNG BÁN LẺ CỦA CÔNG TY TAM HỮU

Cửa hàng bán lẻ của công ty Tam Hữu ở Thạch Lộ Tây đường Nam Kinh, Thượng Hải, tọa Bình hướng Nhâm, vận ba nhập trạch. Sau cổng vào có hai dãy nhà ba tầng, tầng hai và ba lớn gấp đôi tầng trệt, phía sau lại có ba dãy nhà hai tầng, là nơi làm việc của các phòng ban quan trọng cùng phòng kế

toán trưởng và phòng tổng giám đốc. Mùa hạ năm Bính Dần (1926), hai dãy nhà trước và sau được làm thông nhau, cửa hàng bán lẻ hấp thu cát khí, năm này làm ăn buôn bán thịnh vượng, có ngày doanh thu lên đến bảy ngàn nguyên (đơn vị tiền TQ), bình quân hơn bốn ngàn. Diễn số như sau :

	2		7		9
6	9	2	4	4	2
	1		3		5
5	1	7 ^o	8 ^o	9	6
	6		8		4
1	5	3	3 ^o	8	7

VUA NẾN DANH VANG TÔ CHIẾT

Hiệu nến Nguyễn Phong Nhuận nằm tại góc đường Artur và đường Đông Tân Kiều, mở ba cửa, độc chiếm một góc, tạo thành hình cánh quạt. Hoạt động vào vận 3, Tuất Thìn kiêm Tân Ất. Khách dâng hương lễ lạt đến Hàng Châu đều tới mua nến tại Nguyễn Phong Nhuận. Hàng ở đây chất lượng cao mà giá rẻ nên việc buôn bán thịnh vượng, danh tiếng vang xa.

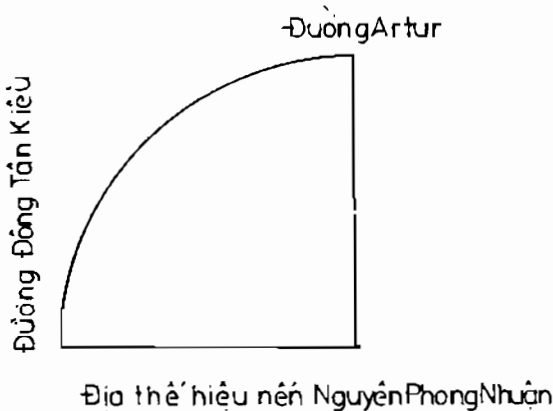

	2		7		9
5	3	9	7	7	5
	1		3		5
6	4	4	2	2	9
	6		8		4
1	8	8	6	3	1

Hình 37.

ĐỊA THỂ ĐẸP CỦA CÔNG TY BỘT MÌ

Văn phòng giao dịch của công ty bột mì Tân Khai Hà tại Thượng Hải, bắt đầu hành nghề vào vận ba, nhà tọa Đỉnh hướng Quý, hướng thủ là thấp nước cao trong khu tô giới của Pháp.

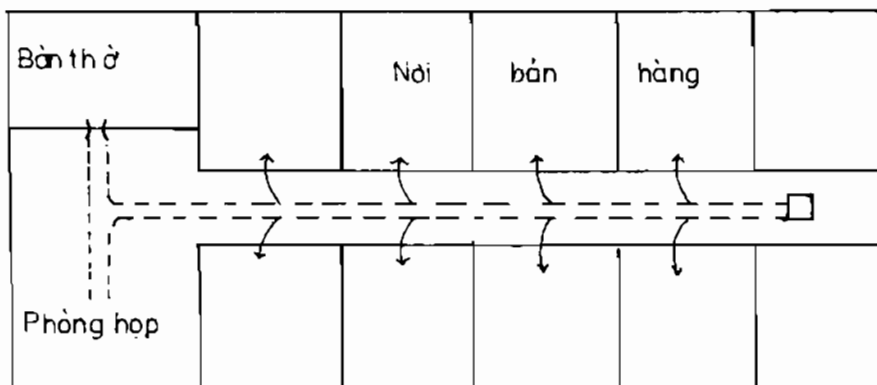

Sachvui.Com
Hình 38.

Sao Tứ Lục của hướng đắc tụ thủy của tháp nước, cùng đường xe điện uốn lượn bao quanh, triều cũng có tình, đến (lai) không đột ngột, đi (khứ) lại uyển chuyển, cát khí tụ lại, thực là cục thể kỳ lạ. Nhà này ứng vận, phát triển hai mươi bốn năm.

TƯƠNG LAI HỘI CÔNG ĐOÀN CỦA VĂN PHÒNG GIAO DỊCH CÔNG TY BỘT MÌ

Công đoàn văn phòng giao dịch công ty bột mì là tổ chức đối nội, đối ngoại khá mạnh, có liên quan đến sự hưng phế của toàn công ty. Chúng tôi xin vẽ lại mặt bằng (hình 38) và diễn số như sau : Sao Nhất Bạch ở khí khẩu đắc Cửu Tử Hỏa, Tứ Tam Cửu Nhất đến Nhị Ngũ Bát Thất.

		↑	
2	7	9	
8	3	1	
1	3	5	
9	7	5	
6	8	4	
4	2	6	

Bảng niên tinh đến khẩu :

Canh Thân Lục đến khẩu, lao khổ;	Tân Dậu Ngũ đến khẩu, hung;
Nhâm Tuất Tứ đến khẩu, lợi;	Quý Hợi Tam đến khẩu, lợi;
Giáp Tý Nhị đến khẩu, hung;	Ất Sửu Nhất đến khẩu, cát;
Bính Dần Cửu đến khẩu, lợi;	Đinh Mão Bát đến khẩu, ky;
Mậu Thìn Thất đến khẩu, thị phi;	Kỷ Tỵ Lục đến khẩu, lao khổ;
Canh Ngọ Ngũ đến khẩu, hung;	Tân Mùi Tứ đến khẩu, lợi;
Nhâm Thân Tam đến khẩu, lợi;	Quý Dậu Nhị đến khẩu, hung;
Giáp Tuất Nhất đến khẩu, cát;	Ất Hợi Cửu đến khẩu, lợi.

SỰ LIÊN QUAN GIỮA VỊ TRÍ TỌA CỦA PHÒNG ĐIỀU HÀNH VÀ VIỆC KINH DOANH CỦA CÔNG TY

Phòng điều hành và xử lý công việc của công ty bột mì là nơi đầu não của toàn cục, ngoại khẩu tại Đoài, Nội khẩu tại Ly, tra trên la bàn trách mệnh, tại ngoại khẩu Đoài đắc sao Nhất Bạch Thủy, tại nội khẩu Ly đắc sao Tam Bích Mộc, từ ngoài sinh vào là tốt nhưng Lưu niên phi tinh lại còn có quan hệ sinh khắc với bốn tinh của nội ngoại khẩu. Diễn số như sau :

Tân Dậu	Nhâm Tuất	Quý Hợi	Giáp Tý	Ất Sửu
6 2 4	5 1 3	4 9 2	3 8 1	2 7 9
5 7 9	4 6 8	3 5 7	2 4 6	1 3 5
1 3 8	9 2 7	8 1 6	7 9 5	6 8 4
Bính Dần	Đinh Mão	Mậu Thìn	Kỷ Tỵ	Canh Ngọ
1 6 8	9 5 7	8 4 6	7 3 5	6 2 4
9 2 4	8 1 3	7 9 2	6 8 1	5 7 9
5 7 3	4 6 2	3 5 1	2 4 9	1 3 8

Năm Tân Dậu : Đoài ngoại khẩu Nhất Thủy gặp Nguyên Hỏa khắc xuất : hung; Ly nội khẩu Tam Mộc gặp Nhị Thổ khắc xuất : hung. Năm này phải tốn hai mươi vạn đồng để cứu tế cho dân.

Năm Nhâm Tuất : Đoài ngoại khẩu Nhất Thủy gặp Bát Thổ khắc nhập, cát; Ly nội khẩu Tam Mộc gặp Nhất Thủy sinh nhập, lợi, đây là năm buồn bán phát đạt.

Năm Quý Hợi : Đoài ngoại khẩu Nhất Thủy gặp Thất Kim sinh nhập, lợi; Ly nội khẩu Tam Mộc gặp Nguyên Hỏa sinh xuất, lợi.

Năm Giáp Tý : Đoài ngoại khẩu Nhất Thủy gặp Lục Kim sinh nhập, đại cát; Ly nội khẩu Tam Mộc gặp Bát Thổ khắc xuất, Tam Bát tác hợp thành Mộc cục vượng khí, cát.

Năm Ất Sửu : Đoài ngoại khẩu Nhất Thủy gặp Ngũ Thổ khắc nhập, tốt; Ly nội khẩu Tam Mộc gặp Thất Kim khắc nhập, tốt.

Năm Bính Dần : Đoài ngoại khẩu Nhất Thủy gặp Tứ Mộc sinh xuất, hung; Ly nội khẩu Tam Mộc gặp Lục Kim khắc nhập, tốt.

Năm Đinh Mão : Đoài ngoại khẩu Nhất Thủy gặp Tam Mộc sinh xuất, hung; Ly nội khẩu Tam Mộc gặp Ngũ Thổ khắc xuất, đại hung, năm này xảy ra chiến sự, buôn bán ngưng trệ.

Năm Mậu Thìn : Đoài ngoại khẩu Nhất Thủy gặp Nhị Thổ khắc nhập, cát, Ly nội khẩu Tam Mộc gặp Tứ Mộc tỉ hòa, đại lợi.

Năm Kỷ Tỵ : Đoài ngoại khẩu Nhất Thủy gặp Nhất Thủy tỉ hòa, cát; Ly nội khẩu Tam Mộc gặp Tam Mộc tỉ hòa, đại lợi.

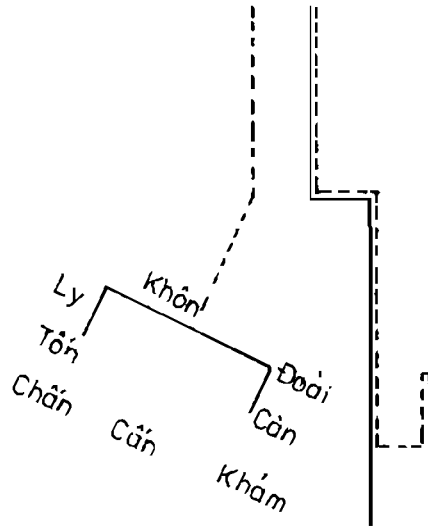

Hình 39.

Chúng tôi xin lấy một ví dụ để so sánh sự được mất của niên nguyệt phi tinh toàn bộ năm Mậu Thìn. Diễn số như sau :

1	2	7	9	Vận ba tọa Quý hướng Càn
	7	3	5	
	1	3	5	
	6	8	1	
	6	8	4	
	2	4	9	Khi khẩu
		↓		

2	9	5	7	Trong tiết Lập Hạ - Tiểu Mãn, khí khẩu sinh xuất trùng trùng, nguyên khí thoát hết.
	4	9	2	
	8	Năm 1	3	
	3	Tháng 5	7	
	4	6	2 ^x	
	8	1	6	

3	9	5	7	Trong tiết Đại Hàn, cuối mùa xuân năm Đinh Mão, khí khẩu sinh xuất hóa tí hòa, hết nguy hiểm.
	5	1	3	
	8	Năm 1	3	
	4	Tháng 6	8	
	4	6	2	
	9	2	7	

4	8	4	6
	4	9	2
7	Năm 9 Tháng 5		2
3	5	1	7
8	1	6	

Trong tiết Lập Xuân - Vũ Thủy, năm Mậu Thìn khí khẩu Nhất Lục tỉ hòa, thủy khắc nhập, đại cát.

5	8	4	6
	3	8	1
7	Năm 9 Tháng 4		2
2	5	1	6
3	5	1	
7	9	5	

Trong tiết Kinh Trập - Xuân Phân, khí khẩu khắc nhập hóa sinh xuất, hung, chỉ có ngày Nhị Tam Lục Ngũ (trực nhật), đại lợi.

6	8	4	6
	2	7	9
7	Năm 9 Tháng 3		2
1	5	1	5
3	5	1	
6	8	4	

Trong tiết Thanh Minh - Cốc Vũ, khí khẩu khắc nhập hóa sinh nhập, đại lợi.

7	8	4	6
	1	6	8
7	Năm 9 Tháng 2		2
	9		4
3	5	1	
	5	7	3

Trong tiết Lập Hạ - Tiểu Mãn, khí khẩu khắc nhập hóa sinh nhập, đại cát.

8	8	4	6
	9	5	7
7	Năm 9 Tháng 1		2
	8	3	
3	5	1	°
	4	6	2 ^x

Trong tiết Mang Chủng - Hạ Chí, khí khẩu khắc nhập hóa sinh xuất, bất lợi.

9	8	4	6
	8	4	
7	Năm 9 Tháng 9		2
3	5	1	

Trong tiết Tiểu Thử - Đại Thử, khí khẩu thuận khắc nhập, đại cát.

10	8	4	6
	7	3	3
	7	Năm 9	2
	6	Tháng 8	1
	3	5	1 °
	2	4	9 °

Trong tiết Lập Thu - Xử Thử, khí
khẩu khắc nhập gặp tử hòa, cát.

11	8	4	6
	6	2	4
	7	Năm 9	2
	5	Tháng 7	9
	3	5	1 °
	1	3	8

Trong tiết Bạch Lộ - Thu Phân,
khí khẩu khắc nhập hóa khắc
xuất, bất lợi.

12	8	4	6
	5	1	3
	7	Năm 9	2
	4	Tháng 6	8
	3	5	1 °
	9	2	7 °

Trong tiết Hàn Lộ - Sương
Giáng, khí khẩu khắc nhập hóa
khắc xuất, giúp Niên tinh khắc
nhập chuyển hung thành cát.

13	8	4	6
	4	9	2
7		Năm 9 Tháng 5	2
	3		7
3		5	1 °
	8	1	6 °

Trong tiết Lập Đông - Tiểu Tuyết, khí khẩu Nhất Lục hóa hợp thành Song khác nhập, đại cát.

14	8	4	6
	3	8	1
7		Năm 9 Tháng 4	2
	2		6
3		5	1 °
	7	9	5 x

Trong tiết Đại Tuyết - Đông Chí, khí khẩu khác nhập hóa sinh xuất, hung.

15	8	4	6
	2	7	9
7		Năm 9 Tháng 3	2
	1		5
3		5	1 °
	6	8	4 °

Trong tiết Tiểu Hàn - Đại Hàn, khí khẩu khác nhập hóa sinh nhập, đại lợi.

SỰ THUẬN LỢI TRONG VIỆC KINH DOANH CỦA CỬA HÀNG BỘT MÌ SỐ 34

Cửa hàng bột mì số 34 là một tòa nhà ba lầu Đỉnh Quý Ngọ Tý, cung Khâm cát khí chuyển dài lên, nội khẩu hướng Ly, việc kinh doanh luôn thuận lợi, ngoại khẩu Khâm Tứ từ sinh nhập vượng, nội khẩu Ly Tam từ vượng nhập nhân, thuận về một khí, không bị tán đi. Từ khi hành nghề tới nay, năm Canh Thân là năm kinh doanh thắng lợi nhất. Tháng Hai và Tư, tháng Bảy và Chín đều tốt. Những năm sau đó từ Nhâm Tuất đến Đỉnh Mão đều phát triển. Năm Mậu Thìn hơi gặp khó khăn, năm Kỷ Tỵ lại thuận lợi. Năm Mậu Thìn cửa hàng trường tư ý xê dịch nội khẩu từ vị trí Giáp sang Ất phạm phải thoát khí của Lưu niên nên tháng Hai, Mười Một liên gặp bất lợi. Năm Nhâm Ngọ (1942) cuối vận bốn, vào các tháng Ba, Sáu, Chín ngoại khẩu bị sinh xuất, những e chuốc lấy bất hạnh.

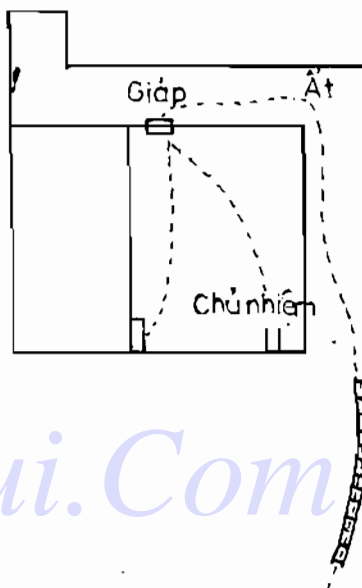

Hình 40.

VIỆC KINH DOANH HƯNG VƯỢNG CỦA CỬA HÀNG BỘT MÌ SỐ 47

Cửa hàng bột mì số 47, vận 4 nhập trạch, tọa Đỉnh hướng Quý, hướng thủ khí đến trong quẻ Nhâm Tý Quý không có khí khác pha tạp, có thể nói là cát. Phía sau có sân phía trên lợp mái che, phương sinh khí, có khí không lai, không hay lắm, thêm nữa Lại khí lớn mà nơi chứa khí hẹp, tuy thế vẫn

cát. Bên cạnh có tòa nhà trống khá lớn, có thể sửa thành ba gian nhỏ, chứa khí được nhiều, tinh phòng lại cát. Mùa thu đông năm Ất Sửu việc kinh doanh bình thường. tháng Chín năm Bính Dần và tháng Sáu năm Đinh Mão, hướng thủ sao Tả phụ Tiến Hỷ, việc buôn bán thịnh vượng.

Năm Bính Dần Nhị nhập trung, Thất đến khí khẩu, tháng Chín, Tam nhập trung, Bát đến khí khẩu, kỳ thực năm sau khi vào thu, Nhất đến khí khẩu. Năm Đinh Mão, Nhị nhập trung, Lục đến khí hương, tháng Sáu, Tam nhập trung, Bát đảo hướng.

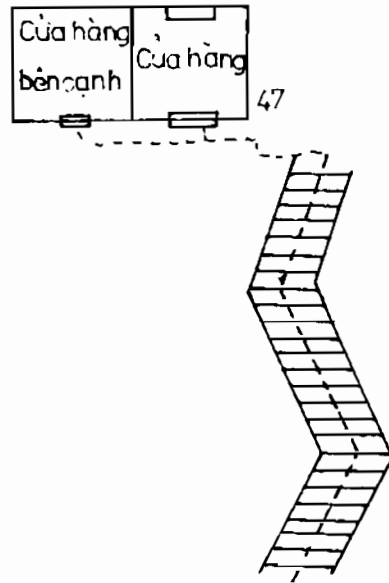

Sachvui.Com

Hình 41.

3	8	1
3 7	7 2	5 9
2	4	6
4 8	2 6	9 4 _o
7	9	5
8 3	6 1	1 5 _o

VẬN MAY BỔNG ĐẾN VỚI HÃNG SẢN XUẤT LÔNG CỪU CANH HƯNG

Hãng sản xuất lông cừu Canh Hưng ở đường Lão Mã, Thượng Hải, vận bốn Giáp sơn Canh hương, tướng nhà khẩu hẹp phúc lớn, cửa ở một bên, dãy nhà thứ hai song song kéo dài về phía nam, hấp thu hai khí Sinh Vượng. Có hai gian lầu lớn, cầu thang đặt tại phương cát tinh Bát Bạch của phòng thủ quý. Từ khi nhập trạch tới nay, công việc thuận lợi, có nhiều cơ hội tốt. Mùa Hạ năm Giáp Tý (1924) và tháng Mười năm Bính Dần (1926) bổng có nguồn vốn tài trợ bất ngờ. Diễn số như trên.

1	6	8	
1	6		
9	Năm 2	4 ⁰	→
9	Tháng 2	4 ⁰	
5	7	3	
5	7	3	

Sachvui.Com

CÁC THỜI KỲ PHÁT TRIỂN CỦA VUA ĐIỆN ẢNH

Rạp chiếu phim Bắc Kinh ở góc đường Quý Châu và đường Bắc Kinh tại Thượng Hải, với hơn ngàn chỗ ngồi, vé vào cửa ngày nào cũng bán hết sạch. Tọa Thân hướng Dần, vận 4, diễn số như sau :

Dòng sông Lư Tây chảy về Tây tiếp giáp với Tam Mão của Tùng Cảnh, chảy ngược lên Thái Hồ. Lưu Thần hơn ba trăm dặm đặc sinh khí, thủy uốn lượn chảy tới đặc vượng khí cho phòng chiếu. Mỗi ngày có lai Phong do hơn ngàn người mang tới, hóa khí thành vô số cát vượng khí, nên hành nghề thịnh vượng, nổi danh một thời.

3	8	1	
2	4	6	
	1	7	5 ⁰
	sơn	hương	
7	9	5	
7	4 ⁰	5	2
		9	6

Đinh Mão là năm phát triển mạnh, Tân Mùi là năm sút kém, trong các tháng Giêng, Tư, Bảy, Mười sẽ bị thua lỗ, đến năm Bính Tý sẽ phát triển mạnh trở lại.

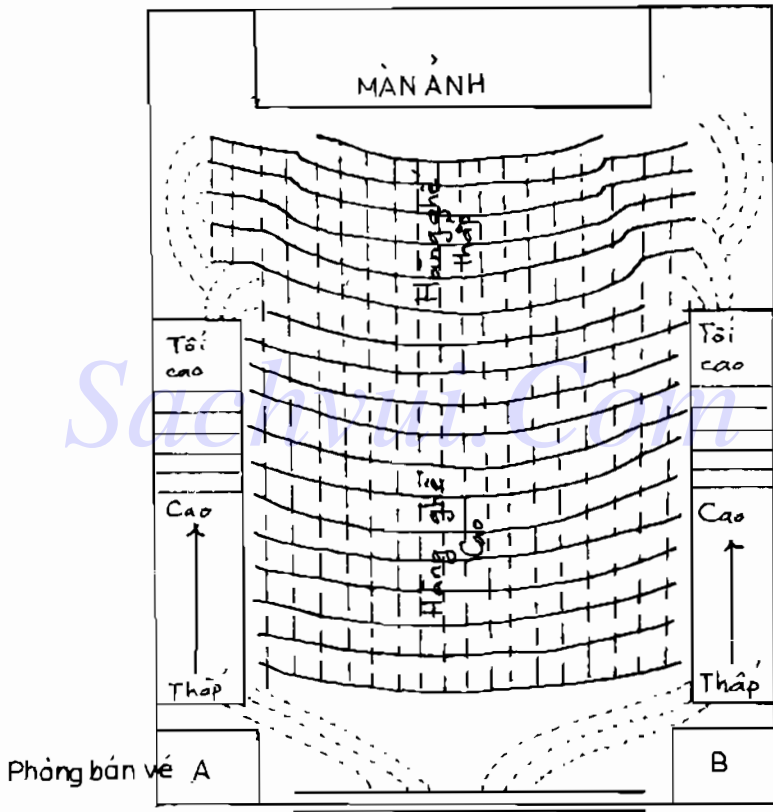

Hình 42

TIỆM VÀNG ĐƯỢC ĐẤT TỐT

Ông Mỗ hành nghề kim hoàn ở Thượng Hải, sinh nhiều con, chỉ hiềm nhà chật hẹp, muốn thay chỗ mới, chọn năm sáu nơi mới được một căn nhà vừa ý : khí sinh vượng cùng thu, trong 150 ngày sẽ có cơ hội làm ăn lớn. Tháng Giêng, tháng Sáu năm Đinh Mão (1927) có cơ hội phát triển. Diễn số như bên cạnh.

			↑		
	3		8		1
8	9	4	4 ₀	6	2
	2		4		6
7	1	9	8	2	6
	7		9		5
3	5 ₀	5	3	1	7

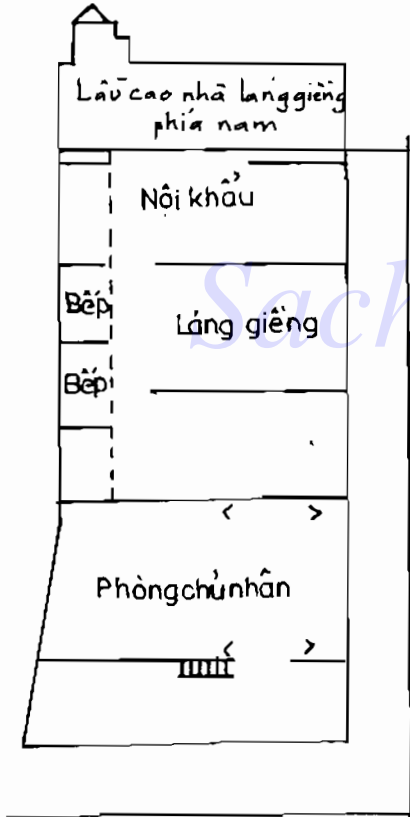

Hình 43. Ngôi nhà cũ của ông Mỗ

VẬN MAY CỦA CỬA HÀNG HOẠCH NHẤT

Lầu trệt tiệm đồ gỗ Thân Thái đường Nam Kinh, Thượng Hải, nhiều người cho rằng bất lợi, không dám thuê dùng. Chủ nhân cửa hàng Hoạch Nhất phúc vận hanh thông đến thuê nhà này, bắt đầu hành nghề vào mùa hạ năm Bính Dần, buôn bán ngày một thịnh vượng. Cùng một nhà này mà kẻ trước thua lỗ,

người sau hưng vượng, ai này đều tưởng rằng tạo hóa trên người mà chẳng hay giữa Thượng nguyên và Trung nguyên, giữa vận ba và vận bốn đã có sự khác nhau. Diễn số như bên.

3	8	1
8	4	6
2	4	6
7	9°	2
7	9	5
3	5	1

↓

CỬA HIỆU MẬU HUNG VỪA THUA ĐÃ THẮNG

Cửa hiệu Mậu Hưng tọa lạc tại đường Lão Mã, Thượng Hải, vận 4 tọa Canh hướng Giáp. Đường vào phòng thủ quý có hình xoắn ốc, vây bọc hữu

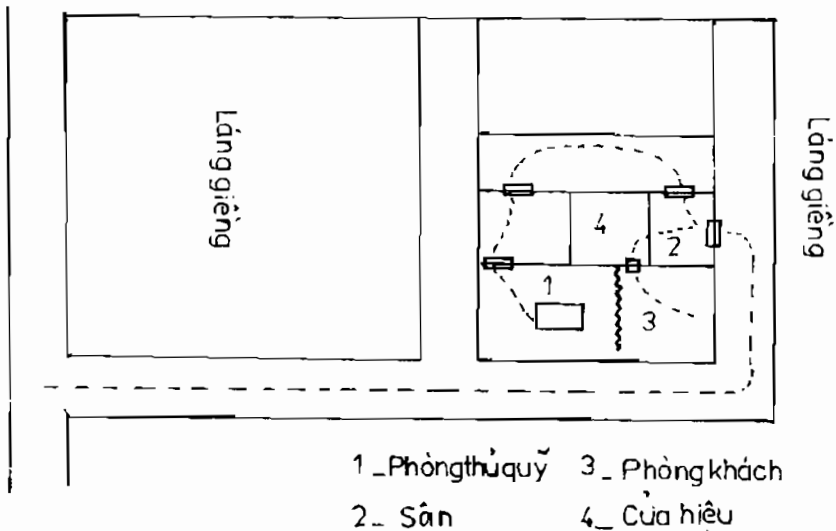

Hình 44

3	8	1	2	7	9
3	7	5 ⁰⁰	6	2	4
2	4	6	1	Năm 3	5
← 4 ⁰⁰⁰	2 ₀	9	5	Tháng 7	9
7	9	5	6	8	4
8	6	1	1	3	8

tình, lại ẩn tàng bên trong, phía trước hấp thu khí vượng, khí khẩu hấp thu sinh khí. Nội khẩu Thất nhập trung, Nhất đến Cấn, sinh xuất; Ngoại khẩu Ngũ Thổ sinh xuất Tứ Cửu kim, trong vòng vài tháng thua lỗ hơn hai vạn đồng, chẳng bao lâu sau đã thu hồi và lãi lớn. Đường trong nhà Bát Lục tương sinh, thuộc về kỳ cách.

KHOẢNG ĐẤT NHỎ LÀM ĂN LỚN (1)

Phường nhuộm Lão Vinh Tân, Thượng Hải, nhà tuy hẹp mà việc làm ăn rất phát đạt. Tọa Canh hướng Giáp, vận 4 nhập trạch, đường chính ở phương Chấn hấp thu vượng khí, sau nhà là phương Khôn đặc sinh khí, diễn số như sau :

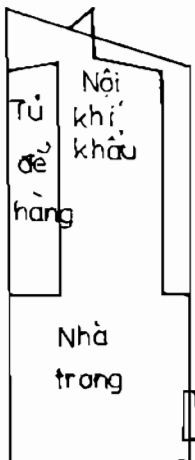

3	8	1
2	7	5
← 2	4	6
4 ⁰⁰⁰	2	9
7	9	5
8	6	1

Hình 45

KHOẢNG ĐẤT NHỎ LÀM ĂN LỚN (2)

3	8	1
8	4 ⁰⁰⁰	6
2	4	6
7	9 ₀	2
7	9	5
3	5 ⁰⁰	1

Cửa hàng Đồng Thái ở Nam Thị, Thượng Hải, tọa Bính hướng Nhâm, ba lầu, đầu vận bốn nhập trạch, phương Khảm luôn được hàng vạn người đi lại mang sinh khí tới, phương Ly lồm vào hấp thu đủ hai khí sinh vượng. Nghe nói năm trước chủ hiệu Đồng Thái khi muốn căn nhà này, chỉ muốn thuê một gian, chủ nhà không chịu, bắt phải thuê cả hai gian, chủ hiệu Đồng Thái liền kết hợp buôn bán với một người bạn mở cửa hàng may mặc, cùng lấy tên

là Đồng Thái, cửa hàng này nằm ở góc đường Lão Mã và hẻm Thái Bình, còn chủ hiệu thuê một tòa nhà ba lầu ở phía sau cửa hàng may mặc, tòa nhà này hướng về phía Bắc. Trong khi vô ý, chủ cửa hiệu Đồng Thái đã gặp may có được một chỗ đất tốt để buôn bán. Diễn số như trên.

ĐẤT PHÁT CỦA TỪ THIỆN NHÂN

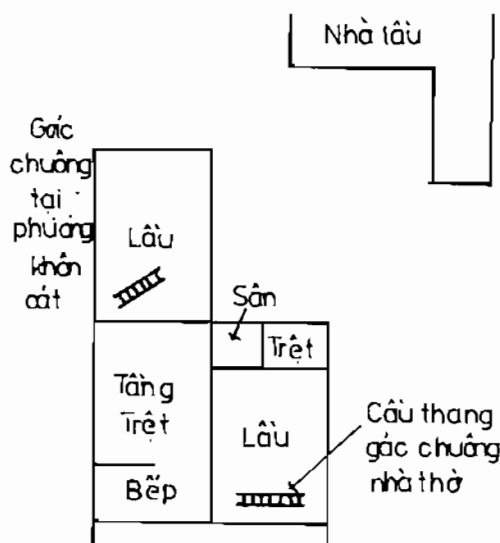

Hình 46

Đất tốt của Từ Thiện Nhân ở ngoài Tiểu Nam Môn, Thượng Hải, vận hai, tọa Ất hướng Tân, phía trước một gian nhà lầu, phía sau hai gian song song, trái trệt phải lầu, phong khí hồi Tam, hấp thu Bát, Tam Bát hóa hợp thành Mộc cục, hợp với Thượng nguyên vận ba Mộc tinh tiếp nhận vượng khí, Hậu Thiên hóa thành Tiên Thiên. Diễn số như sau :

	1		5		8
1	3		5	8	3 1
	9		2		4
2	2		9	4	7 6
	5		7		3
6	7		4	9	8 5

TINH KHÍ CỦA NHÀ HỌ TỬ

	2		7		9
2	6		6	1	4 8
	1		3		5
3	7 ^x		1	5	8 3
	6		8		4
7 ^x	2		5	9	9 4 ^{ooo}

Nhà họ Từ ngoài Tiểu Nam Môn, Thượng Hải, vận 3 đến Ất sơn Tân hướng, ngoại khẩu vượng khí cát, nội khẩu tứ khí Nhị Hắc hoạt động. Lại thêm đây là nơi sở tại của hung tinh Thất Xích, có gác chuông nhà thờ Thiên Chúa giáo, bất lợi, cần phải mở đường khác mới thành đất tốt. Theo tướng nhà, thì nơi này có tướng nhà “ngẩng đầu nhìn trời”, “bụng to chứa nhiều” là tướng tốt nhưng cũng có tướng xấu là “một chân đứng chẳng vững”. Nhìn chung nhà này khá tốt, duy có đứa cháu ngỗ ngược nghiện thuốc phiện luôn lấy trộm đồ đạc trong nhà

khiến cả nhà không yên. Đây là do xung tinh Thất Xích tác oai tác quái, nên dùng thủy mà hóa nó đi. Thẩm Diệt Dân tiên sinh có viết : “Phi tinh trên sơn của phương Chấn, phạm vào Phục ngâm, Chấn là con trai trưởng, con trưởng của người này hoặc con thứ tư, bảy, thứ mười có tài ăn nói, thường trộm tiền, chửi nhau vậy”.

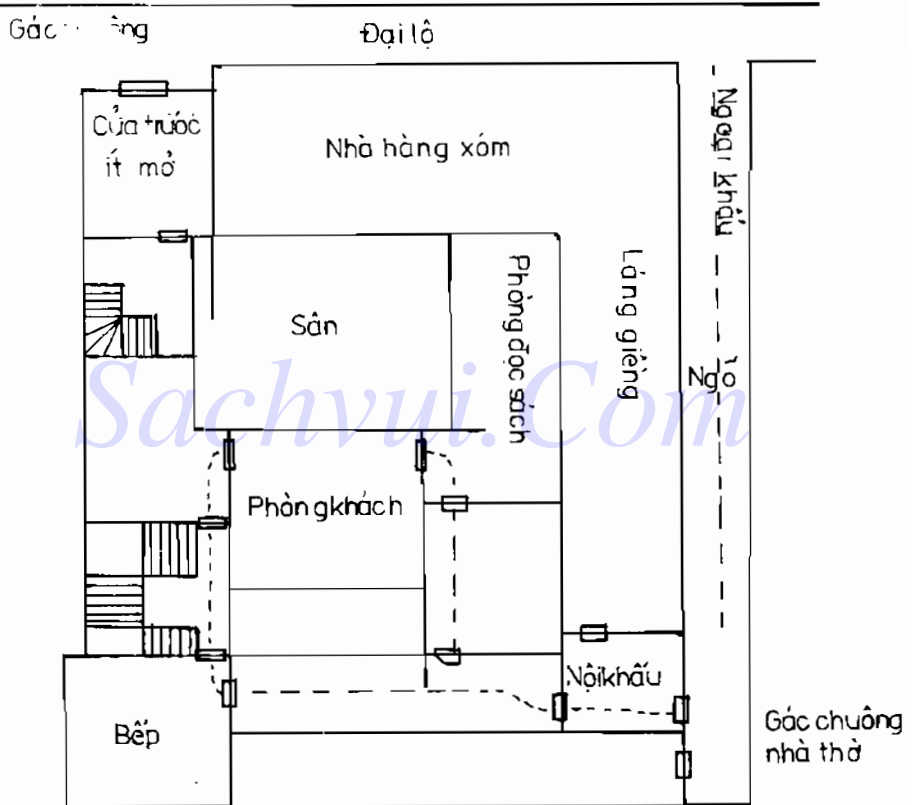

Hình 47 Mặt bằng nhà họ Từ

ĐẤT TỐT CỦA ÔNG CHỦ NHÀ MÁY DỆT ĐỨC ĐẠI

Nơi cư ngụ của ông chủ nhà máy dệt Đức Đại ở phường Đào Nguyên, Thượng Hải thuộc vận 3, tọa Cân hướng Tốn kiêm Hợi Ty ba độ, cửa chính bên phải tiếp nhận cát khí, Lục Bạch ở cung Ly, đường sau nhà hấp thu sinh khí Tứ Lục. Phương hoạt động cũng được Tứ cát. Bát Lục Nhất Tứ nối tiếp sinh. Lưu niên Bát Lục tới, việc làm ăn hưng thịnh, vang danh một thời. Diễn số như sau :

2	7	9
1	6	8
1	3	5
9	2	4
6	8	4
5	7	3

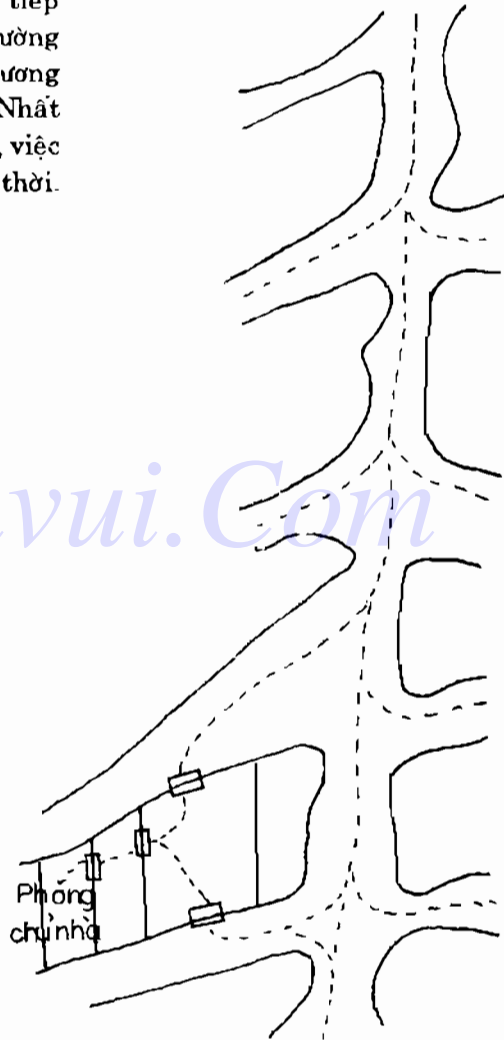

Hình 48

THỜI KỲ PHÁT TRIỂN CỦA CÔNG TY NAM DƯƠNG

Công ty Nam Dương ở số 16 hẻm Thủ Mỹ trên đường Hoàn Long thuộc Nhâm sơn Đinh hướng. Vận bốn nhập trạch, Lưu niên Đinh Mão, giám đốc công ty họ Lưu được giấy mời của phòng Hải ngoại chính phủ Nam Kinh vào mùa hạ, mời ông Lưu làm thư ký trưởng phòng Hải ngoại. Năm này khoảng giữa hai mùa hạ và thu có rất nhiều cơ hội. Mùa hạ năm Mậu Thìn là thời kỳ phát triển mạnh nhất. Diễn số như sau :

Niên tinh khí khẩu Đinh Mão đắc Cửu Tử đến, trong hai tháng Sáu, Bảy mùa hạ Tam Bích Tứ Lục Mộc tới, trùng trùng sinh nhập, việc làm ăn như ý. Vì nhà ở đây quá cũ nên mùa xuân năm Mậu Thìn công ty đã chuyển sang đường Bảo Sơn.

Đường Hoàn Long

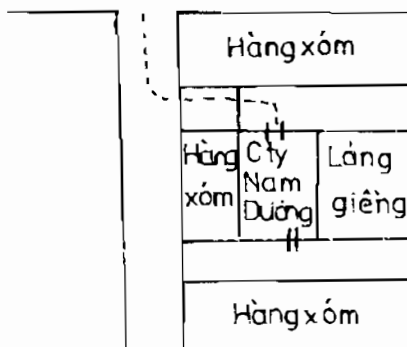

Hình 49

3	8 ^o	1 ^o	8	8	4	4	6	6
2	4	6 ^o	7	7	MẬU THÌN Năm 9 Mùa 9 HÀ		2	2
7	9	5	3	3	5	5	1	1

THỜI CƠ PHÁT TRIỂN CỦA LONG HÙNG QUÁN

Quán cơm chay Long Hùng ở Bắc Thị, Thượng Hải thuộc vận ba Bích Nhâm kiêm Ngọ Tý, tại vị trí Bích sau nhà có Phong tới nên đắc sinh khí vận 3. Tại vị trí Cấn bên phải có đường xe điện uốn lượn đem Phong tới nên đắc sinh khí

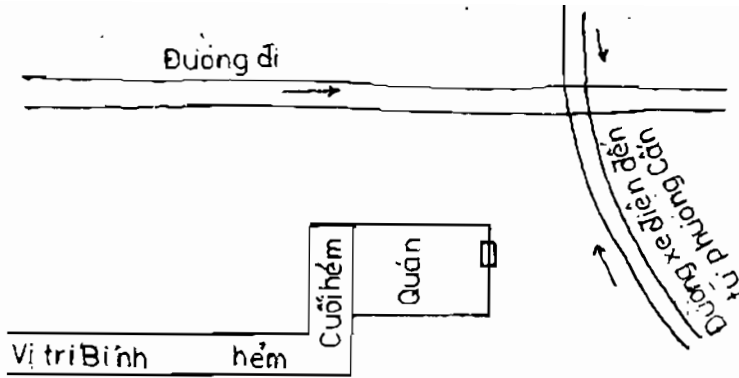

Hình 50. Quán cơm chay Long Hưng

vận 4. Tại cung Ly phía sau nhà có xung Phong, nên ở vận 3 là sinh khí, ở vận 4 hóa thành vượng khí, do vậy quanh năm đông khách.

Sachvui.Com

ĐẤT TỐT CỦA CÔNG TY DƯỢC NHẬT TÂN

Công ty dược Nhật Tân tại Nam Thị, Thượng Hai thuộc Nhâm sơn Bình hướng, vận 4 nhập trạch, nhà ba dãy dài khoảng bảy, tám trượng, phương Ly có một ngõ nhỏ dài vài chục trượng thông ra đại lộ Đại Đông Môn. Trong năm Bình Dần công ty lãi hơn hai vạn đồng, đây là do hướng hấp thu được vượng khí vậy. Diễn số như sau :

		↑		
3		8		1
8	9	4	4 ^o	6 2
2		4		6
7	1	9 _o	8 _•	2 6
7		9		5
3	5 ^o	5	3	1 7

1	6	8
5	1	3
9	BÌNH DẦN	4
4	Năm 2	8
5	7	3
9	2	7

CÁT ĐỊA CỦA HỘI ĐỒNG HƯƠNG TÍN DUNG

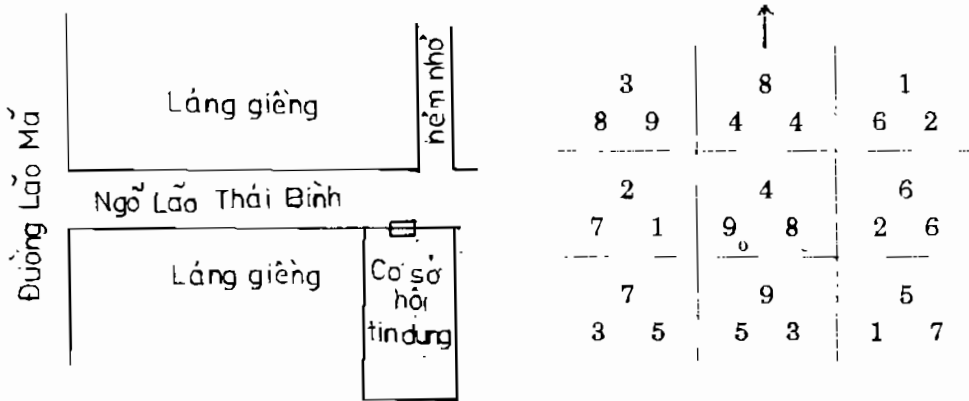

Hình 51. Cơ sở hội đồng hương Tín Dung

Hội đồng hương Tín Dung đặt cơ sở bên cạnh công ty dược Nhật Tân tại Nam Thị, Thượng Hải. Vận bốn Nhâm sơn Bính hướng. Hướng hấp thu vượng khí, vượng khí chuyển tới từ con hẻm nhỏ của hướng Thủ đối diện. Trung nguyên phát triển rất mạnh. Nhưng sang vận năm, Tứ biến thành Thoái khí, hẻm nhỏ đâm thẳng, sự nghiệp tan thành tro bụi. Nếu vào năm Tân Tỵ hoặc Nhâm Ngọ (1942) cơ sở chuyển đi chỗ khác thì tránh được đại họa.

CỬA HIỆU BÁN GỖ PHÁT PHÚC

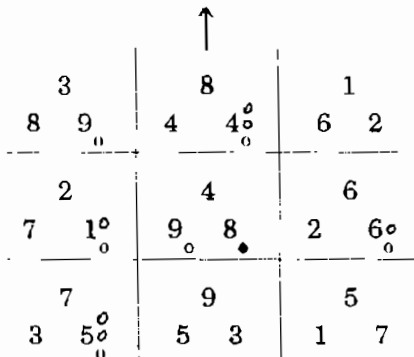

Cửa hiệu Tụ Nguyên Thành ở ngõ Tân Thái Bình tọa Nhâm hướng Bính, sau đó Tụ Nguyên Thành dời nhà về nhà họ Nghiêm tại ngõ Lão Thái Bình để buôn bán. Ai nấy đều biết tòa nhà ở ngõ Tân Thái bình là đất tốt, nên đều đến thuê, nhưng chỉ có nhà họ Trần chuyên buôn gỗ là thuê được, sau khi thuê, ông Trần cho người thuê lại những phòng còn trống. Khi họ Trần nhập trạch liền có ngay một cơ hội làm ăn thu lãi lớn, nay vẫn phát triển,

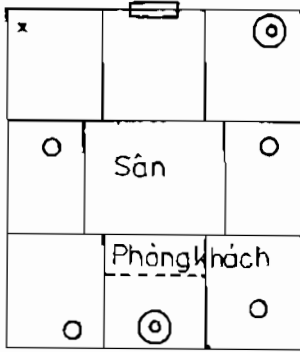

Hình 52

gia đạo bình an. Những người thuê chung đều làm ăn thuận lợi. Diên số như trên.

Ghi chú : Mỗi vận có mười hai âm hướng lệnh tinh đến hướng, mười hai âm sơn lệnh tinh đến sơn, gọi là âm sơn âm hướng cũng chính là Phi tinh của Sơn Hướng vô hình trong Huyền Không học.

SACHYUI.COM

SỰ HUNG THỊNH CỦA THẨM TƯỚNG HUNG

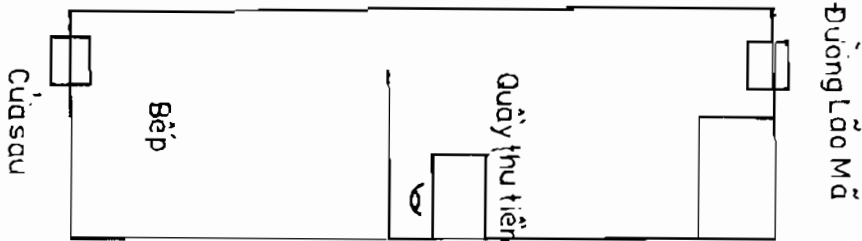

Hình 53

["Nhà này Khôn chủ đóng trên lầu, hỏi hạ phương Cán Tứ Lục vượng khí, nên nguồn sinh khi có mãi, có thể phát đến năm 1943".]

Hãng lông cừu Thẩm Tường Hưng tọa Canh hướng Giáp, vận 3 nhập trạch, nhà hai tầng lầu, quầy thu tiền hấp thu vượng khí quanh năm dư dả. Cửa sau nhà (hậu lộ) hấp thu khí vượng, sau khi qua vận 4, hậu lộ sẽ hóa thành Thoái khí, nên ít mở thì tốt hơn, cửa chính sinh khí hóa vượng khí vẫn được lợi. Duy có năm Bính Dần sao Thái Tuế và Lưu niên Ngũ Hoàng đến quầy thu tiền. Hạ khí khẩu Nhị Ngũ gặp nhau, ắt có người mắc bệnh hiểm nghèo nhưng vẫn qua khỏi. Song Nguyên khí chưa thể phục hồi ngay. Hai sao Hoàng Hắc thực luy phiền lắm vậy.

ĐẤT TỐT NGÀN VÀNG ĐƯỢC SINH KHÍ



1	6	8
6 7	2 2 ^{oo}	4 9
9	2	4
5 8	7 _o 6 _•	9 4 ^{ooo}
1	7	3
5 3 ^{oo}	3 1	8 5

Ông Ngô Hàm Khanh ngụ tại hẻm Tân Thái Bình, Thượng Hải, chuyên kinh doanh bánh đậu, dầu ăn, nhà thuộc vận hai Nhâm sơn Bính hướng, nhà hai dãy ba gian, bên phải lại có sáu gian nhà dư hướng Nam - Bắc, phòng thu chi đặt trong chái nhà bên đông, phòng khách đặt bên đông dựa vào phòng thu chi. Bếp ở phương Nhất Bạch cung Cấn, khí khẩu tại Khôn, hấp thu khí suy Cửu

Tứ, nên nhiều năm liền buôn bán không hưng thịnh lắm, hướng thủ có sao Nhị Hắc Thổ sinh nhập hữu tình nên các mặt khác luôn hòa hợp. Cho tới khi sang vận 3, Tây thủ Tứ Lục chuyển thành sinh khí, vị trí thoáng rộng, nhiều người hoạt động, tự thông phong khí, nên tình hình buôn bán hai năm Giáp Thìn, Ất Ty khá hẳn lên Tổng kết cuối năm Ất Ty lãi ròng hơn vận đồng. Đây đều là nhờ nhà thuộc Bính hướng, khi sinh khí cung Đoài hoạt động thì tác dụng rất mạnh.

THỜI KỲ PHÁT TRIỂN CỦA ÔNG NGÔ HÀM KHANH

Nhà ông Ngô vừa qua vận 3 đã thấy chiều hướng khá lên. Như trên đã nói, bên phải có mấy gian nhà trống, để lâu năm không dùng nên phải sửa chữa lại, vì vậy chủ nhà gấp muốn thu hồi để cải tạo.

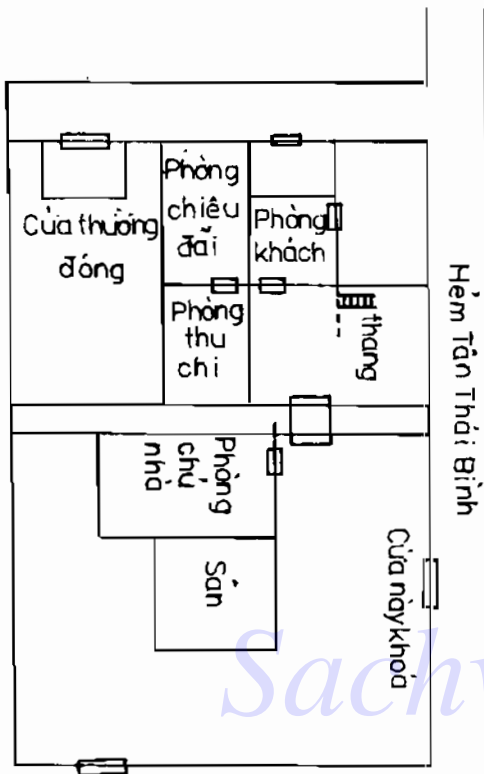

Hình 54. Mặt bằng nhà ông Ngô Hàm Khanh.

Vừa hay lúc ấy ở phía Đông có nhà liền vách cho thuê, nhà này tọa Đông hướng Tây, ông Ngô thuê ngay, sau đó đem trả số phòng dư cho chủ nhà rồi làm đường thông, nối liền căn nhà cũ hướng Bính với căn nhà mới thuê, đổi thành nhà tọa Tây triều Đông, cửa chính của nhà cũ khóa lại, chỉ dùng cửa lớn hướng Giáp, sau khi cải tạo lại, việc kinh doanh ngày một thuận lợi. Đó là do hướng thủ đắc Bát Bạch, chiếu thủy đắc Tiến khí Tứ Lục, khí môn ngoại lộ đắc hướng Cửu Tử hòa, hướng thủ sinh nhập. Vị trí Tam Bích sở tại phía sau nhà (tọa hậu) luôn có nhiều người hoạt động, cùng kết hợp với Bát Bạch hướng thủ thành thế “Tam Bát Liên Châu”, số Hậu Thiên hóa thành số Tiên Thiên, Nhất Lục hợp thành Thủy cục tiên thiên; Tam Bát hợp thành Mộc cục, Tứ cửu hợp thành Kim cục, Nhị

Thất hợp thành Hỏa cục, đều tăng giảm hợp Ngũ số. Tiến Khí đắc thủy hướng thủ, sinh nhập cho trạch thần. Động khẩu Tam Bát tác hợp; Giáp Mão Ất Chấn phỏng của vận ba, Thượng nguyên đắc Nguyên khí, nên việc kinh doanh phát triển nhanh chóng. Nhà được Cấn thủy Tiến khí thực là kỳ cách vậy.

TÌNH HÌNH CÔNG TY TỰ NGUYÊN THÀNH

Vận 4 nhập trạch, Nhâm sơn Bính hướng, khí khẩu tại lai lộ phương Chấn. Lai khí kéo dài, hướng thủ đắc Tứ, khí khẩu đắc Nhất. Vốn thuộc tương sinh nên là cát trạch của Trung nguyên. Nhưng năm Bính Dần niên tinh Lục Bạch đến hướng, Phản ngâm, Nguyên đến phương Chấn, khí khẩu phạm khắc xuất, hung; tháng Năm, Nguyệt tinh Nhị Hắc đến hướng, khắc nhập hóa khắc xuất,

Ngũ Hoàng đến Chấn, khắc xuất hóa khắc nhập, khí khẩu thủy rơi vào Tuyết địa, hương thủ Mộc gặp Thiên Hình, vì thế mà bị người ngắm ngắm phá rối, khiến việc kinh doanh gặp rắc rối. Tháng Sáu, Tứ Lục đến khí khẩu, khắc xuất biến thành sinh xuất trùng trùng, việc kinh doanh gặp khó khăn lớn. Song lại có Hương thủ Nhất, Lục Thủy tác hợp khắc nhập hóa thành sinh nhập; cục diện trở nên cách “Tái ông Thất mã, họa phúc khôn lường”. Nguyên việc kinh doanh của công ty Tự Nguyên Thành có phạm vi rộng lớn, nhưng mỗi lần mua hàng đều phải đặt tiền thế chấp trước, hàng hóa không đến được, tiền thế chấp mất trắng, nhiều lần như thế xảy ra, công ty thu nhỏ phạm vi hoạt động và từ chối đặt tiền thế chấp. Việc nào thấy chắc chắn mới làm, nên đã ổn định được công việc kinh doanh. Vinh nhục chẳng màng, buồn vui chẳng kể, lạng lẽ thu lợi. Song vận bị chưa hết, niên tinh Cửu Tử đến nội khẩu, nơi thủy tinh cai quản, chính là cách “lấy nước dập lửa”, do đó tháng Bảy, Tam Lục đến khẩu, vẫn là sinh xuất, tháng Tám Nhị Hắc đến khẩu, khắc xuất hóa thành khắc nhập, tháng Chín Nhất Bạch đến khẩu khắc xuất, hung; tháng Mười Cửu Tử đến khẩu, Nhất Thủy khắc Nhị Hỏa, khắc xuất, hung. Tháng Mười Một, Bát Bạch đến khẩu, hóa khắc xuất thành khắc nhập, đại cát, thế nguy chuyển thành thế an. Tổng kết cuối năm, công ty không bị lỗ, trắng đen đã rõ ràng, công việc ngày một ổn định.

Sachvui.Com

CÔNG TY TỰ NGUYÊN THÀNH BƯỚC SANG THỜI KỲ THUẬN LỢI

Công ty Tự Nguyên Thành thuộc vận 4 Nhâm sơn Bình hương, khí khẩu tại phương Chấn. Năm Đinh Mão sao Tả Phụ Bát Bạch đến khí khẩu, tháng Sáu sao Nhất Bạch Thủy đến khí khẩu, khí rất thịnh, tháng này có việc làm ăn ngoài dự tính, đó là việc sáu bảy chiếc thuyền buôn vì gặp trở ngại về chiến sự nên chuyển hướng sang sông Lư Hà và nảy sinh quan hệ chủ khách với Tự Nguyên Thành. Đây là vì niên nguyệt cát tinh đến khẩu. Cuối tháng Mười đến nửa đầu tháng Mười Một cùng năm, trong tiết Lập Đông - Tiểu Tuyết, Lục Bạch Kim đến khí khẩu, Bát Lục Liên Châu, cùng Nhất Bạch vốn có tại khí khẩu, hóa thành sinh nhập trùng trùng, việc kinh doanh bước vào thời kỳ phát đạt. Trong tiết Lập Đông, liên tiếp có thuyền buôn hàng tới liên hệ làm ăn. Vừa hay lúc ấy công ty đổi hướng phòng thu chi sang phương Chấn, hấp thu vượng khí phương Chấn, lực lượng ngày càng hùng hậu, công việc thuận lợi, so với trước thực khác lắm.

DỜI BƯỚC ĐỔI HÌNH BIẾN HUNG THÀNH CÁT

Nhà lầu phía trên công ty Tư Nguyên Thành ở hẻm Lão Thái Bình, Thượng Hải, là nhà ông Vương Quế Lâm. Nhà thuộc vận 4 Nhâm sơn Bình hướng, vị trí tọa vốn có của nhà này là tọa Canh hướng Thân, Lai lộ (đường tới) Thoái khí, sát khí xung khắc, đại hung. Nay đổi vị trí tọa sang hướng Nhâm, Lai lộ đón khí Bát Bạch, hướng thủ đắc vượng khí. Khí Hưu Tụ ẩn tàng bất động. Mùa Đông năm Đinh Mão và cả năm Mậu Thìn công việc, gia đạo ắt thuận lợi, bình an. Diễn số như bên.

3	8	1
8 ₀	4 ₀	6
2	4	6
7	9	2
7	9	5
3	5 ₀	1

Hẻm Lão Thái Bình

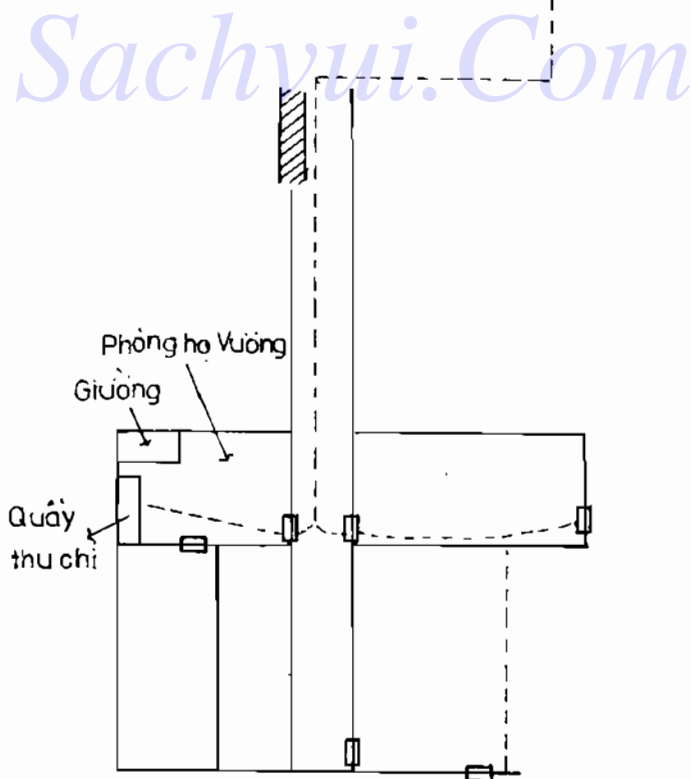

Hình 55

NHÀ HỌ THẨM CHUYỂN NGUY THÀNH AN

3			8			1		
5	8	1	4	3	6			
(9)	(2)	(1)	(5)	(7)	(6)	(7)	(9)	(8)
2			4			6		
4	7	8	9	8	2			
(8)	(1)	(9)	Đinh Mão (1)	Tháng 6 (3)	Tháng 7 (2)	(3)	(5)	(4)
7			9			5		
9	3	2	5	7	1			
(4)	(6)	(5)	(6)	(8)	(7)	(2)	(4)	(3)

Nhà họ Thẩm ở bến Hồng Thăng, Thượng Hải. Vận 4 Bính sơn Nhâm hướng. Đường đi ở phương Càn, khí khẩu tại cung Khảm, khi mới đến ở dưới trệt, phòng ở tại phương Đoài, phương này có cầu thang lên lầu.

Năm Đinh Mão, trong tiết Tiểu Thử - Đại Thử (giữa tháng Sáu - tháng Bảy), nguyệt tinh Ngũ Hoàng đến nội khẩu và cầu thang, sao Bệnh Phù vốn ở hướng này, nên thường xuyên bệnh tật triển miên.

Tầng lầu

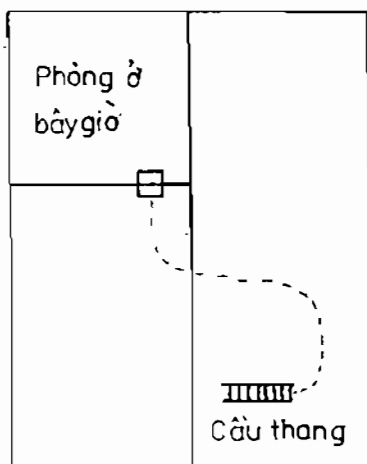

Tầng trệt

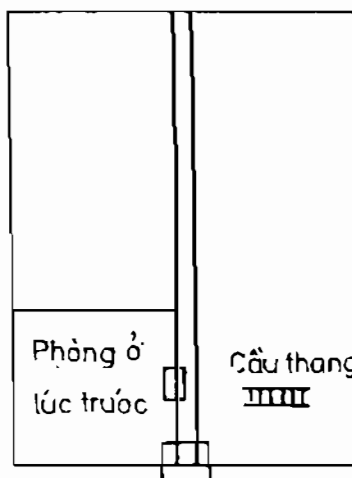

Hình 56

Mùa hạ năm Đinh Mão sao Ngũ Hoàng lại chiếu tới, nên gây họa cho người. Tháng Bảy, trong tiết Lập Thu - Xử Thử, nguyệt tinh 3, 7 tới hai cung Càn, Khảm, nhà bị trộm cướp. Ông Thẩm thấy phòng ở bất lợi, liền dọn lên ở trên lầu, chuyển nguy thành an. Diễn số như trên.

Phòng dưới trệt, vận tinh hướng lên Nhất đến Càn, Lai lộ nhập khẩu, sinh xuất, tiết mất khí, hung. Hai tháng Sáu, Bảy năm Đinh Mão tai họa bệnh tật, trộm cướp ập xuống.

ĐẤT TỐT CỦA ÔNG TÔN TÂY THÀNH

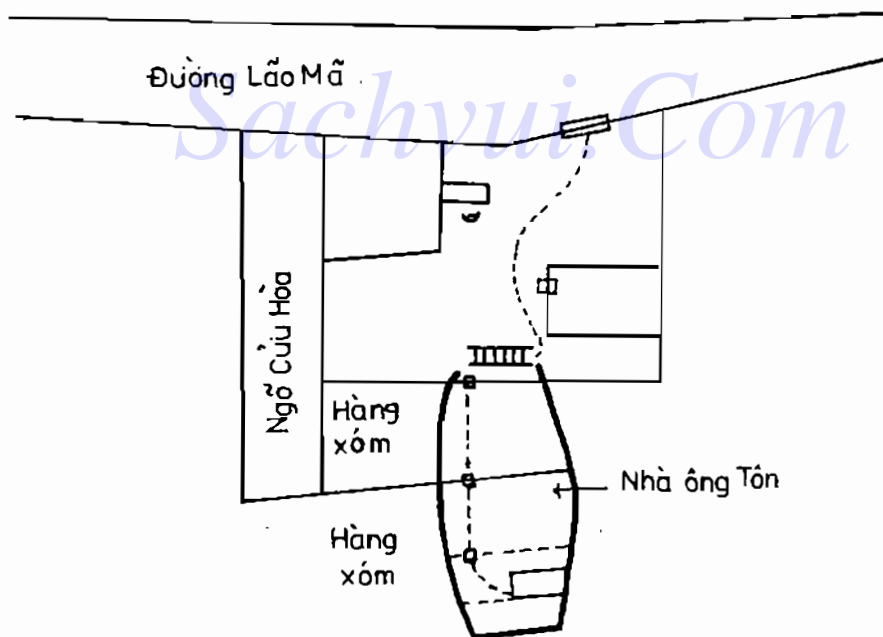

Hình 57. Tương nhà ông Tôn Tây Thành

3		8		1	
3	7	7	2	5	9
2		4		6	
4	8	2	6	9	4 ⁰⁰⁰
7		9		5	
8	3	6	1	1	5

Cuối thu đầu đông năm Đinh Mão thuộc Trung nguyên, ông Tôn Tây Thành thuê được căn nhà ở phía sau hăng lông cừu Canh Hưng tại Thượng Hải. Nhà có bốn gian nhỏ, ông Tôn cải tạo lại thành ba gian, tọa Giáp hướng Canh, hấp thu vượng khí. Tướng nhà trông tựa đôi chiêng đang rung lên nên công việc thuận lợi. Đến ở chẳng bao lâu, vào tháng Mười Một đã sinh con trai.

VẬN ĐẸP CỦA CỬA HÀNG ĐỒNG SINH NHÂN

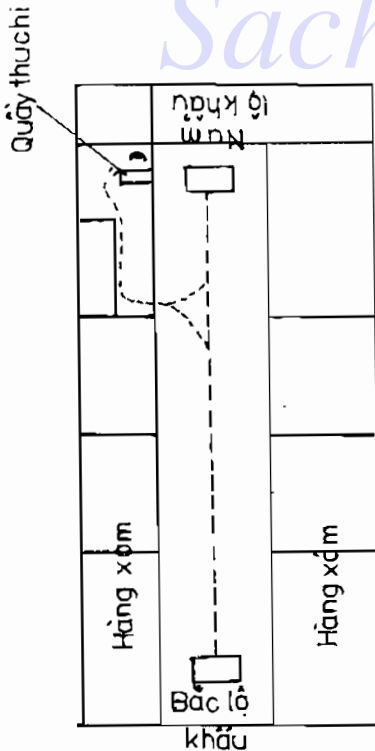

Hình 58

Sở bưu điện cũ nằm trong khu tô giới của Anh tại Thượng Hải có cửa hàng Đồng Sinh Nhân, giờ Ngọ ngày 12 tháng 3 năm Mậu Thìn, vận 4, nhập trạch. Tý sơn Ngọ hướng. Diễn số như sau :

3		8		1
1	7	5	3	3 5 ⁰⁰
2		4		6
2	6	9	8	7 1
7		9		5
6	2	4	4 ⁰⁰⁰	8 9

Nhà này hấp thu sinh vượng khí, tốt. Trong ba tiết Đại Thử, Sương Giáng, Đông

Chí năm Mậu Thìn, có cơ hội tốt. Cục này chỉ ngại niên nguyệt Tứ Lục nhập trung, trong thời gian này phải đề phòng bị dền tiền, nhưng không phải đại họa do có sinh vượng khí.

ĐẤT TỐT VÔ SONG

Trần Thái Hạng tại Vạn An nằm ở bờ tây đê sông Bạch Thang, bờ đê này dài gần 10 dặm, đại thủy chiếu cung Cấn, là đất tốt của Hạ nguyên. Vừa vào Thương nguyên, tất cả các gia trạch ở đây vì Chấn Thủy hóa thành khí Suy Tử, mất đi nguyên khí nên thấy đều suy bại, thậm chí con cháu trong nhà đều hư hỏng, ngộ ngược, đạo lý “thiên định thắng nhân” chính là như thế. Nào ngờ gia trạch một phương suy bại, song có một nhà nọ hợp với lòng trời, có được phúc địa vô song. Nhà này tọa Quý hướng Đinh kiêm Tý Ngọ, mặt trước ở vị trí Khôn, sau lưng đúng cung Cấn, vượng thủy nơi phía Đông, quảng trường ở phía Nam (Nam thủ). Nhập trạch ngày 26 tháng 12 năm Đinh Dậu cuối vận 2, trước đó, mấy ngày đổi cửa chính sang hướng Mùi, hấp thu khí Khôn. Vào ngày đổi hướng cửa, có người nói : “Hướng này đáng ngàn vàng”. Câu này ý rằng : Ngôi nhà có điềm phát phúc lộc, học vấn, quan chức. Quả nhiên sau đó bảy, tám năm trong nhà có người đỗ đạt cao ra làm quan. Sau nhà này chuyển đi nơi khác. Diễn số như dưới đây.☺

		6	8	Khí khẩu	1	6	8	Khí khẩu
	8 5	3 1	1 3		8 9	3 4 ^{oo}	1 2 ^{ooo}	
Đại chiếu thủy	9	2	4	Chiếu thủy	9	2	4	
	9 4	7 6	5 8		9 1	7 8	5 6	
	5	7	3		5	7	3	
	4 9	2 2	6 7		4 5	2 3 ^{ooo}	6 7	
	Giới Phong				Giới Phong			

Năm Kỷ Hợi, Nhị Bát nhập trung (hình phải) Lục (6) đến hướng, Bát (8) đến khí khẩu, Cửu (9) đến chiếu thủy, tháng Sáu, Lục nhập trung (hình trái), Nhất đến hướng, Tam đến khí khẩu, Tứ đến chiếu thủy. Hậu thiên hợp Tiên Thiên, Chiếu thủy Tứ Cửu, sinh hướng Nhất Lục thủy; Nhất Lục thủy của hướng sinh Tam Bát Mộc của khí khẩu, nên năm này đỗ cao. Láy Mùi Bát nhập trung,

cửa chính đến nơi vượng khí, Bát Bạch của trạch mệnh hợp thập với Nhị Hắc của cửa chính ất phát phúc. Nhất Tứ đồng cung ám hợp, hẳn phải đỗ cao.

ĐẤT TỐT CỦA BÁC SĨ CHU

Phòng mạch của bác sĩ Chu Tấn Khanh ở Đại lộ Đông trong thành Vô Tích thuộc vận 3, Bính sơn Nhâm hướng, nhà ba dãy hai gian. Phía sau bằng phẳng. Khôn hẹp Tốn rộng, phía Bắc có một tòa lầu. Từ khi nhập trạch tới nay, hành nghề ổn định, quanh năm thuận lợi. Trong gia trạch, từ phía thấp trống của phương Ly hồi hạ cát khí Tứ Lục. Vận 3 là sinh khí, vận 4 là vượng khí, hạnh vận kéo dài hơn ba mươi năm, tạo phúc vô hạn, có quý nhân trợ giúp. Diễn số như bên.

2	7	9
6 9	2 4 ₀	4 2
1	3	5
5 1	7 8 ₀	9 7
6	8	4
1 5	3 3 ₀	8 7



VẬN SUY CỦA TIỆM RƯỢU CÁT ĐỨC HƯNG

		Phương Khôn có đại thủy	
6	2	4	
1 6	5 1	3	8 ₀
5	7	9	
2 7 ₀	9 5 ₀	7	3
1	3	8	
6 2	4 9	8	4

Từ điểm Cát Đức Hưng nổi danh một thời tọa lạc tại ngõ Giang Âm trong thành Vô Tích. Góc Tây Nam có chiếu thủy rộng mấy chục trượng. Đây là nơi an cư phát phúc, xây dựng vào vận 7 trước năm Gia Khánh nhà Thanh. Hai dãy phía sau là nhà lầu, Dậu sơn Mão hướng, hơn ba mươi năm trong vận bảy, tám thuộc Hạ nguyên, buôn bán phát đạt, vào năm Đạo Quang trong vận tám, đặc biệt thuận lợi, tài vận và nhân đình hưng vượng, danh tiếng vang xa. Hậu duệ có hơn sáu chi. Sau cuộc nổi loạn của Hồng Dương, khí vận suy bại nhà

này bị đốt cháy hết, rất lâu sau vẫn không dựng lại được sản nghiệp. Diễn số như trên.

NHÀ HỌ TRƯƠNG VÌ HỢP THỜI MÀ ĐƯỢC HƯỞNG PHÚC

3	8	1
9 8	4 ^o _o 4 ^o _o	2 6
2	4	6
1 7	8 ^o 9 ^o	6 2
7	9	5
5 3	3 5 ^o	7 1



Nhà ông Trương Kinh Nhân ở đại lộ Đông thành Vô Tích tọa Bình hướng Nhâm, xây dựng vào cuối vận 3, đầu vận 4 dọn đến ở, năm nào cũng thuận lợi, an ổn. Năm Đinh Mão Ngũ Hoàng đến Ly, tháng Mười Một, Nhị Hắc lại tới Ly, phòng chủ nhà ở góc Tây Bắc, thẳng hướng với hành lang và bếp. Phương Nhị Ngũ hội hợp vừa hoạt động, bệnh tật ập đến. Có người khuyên nên chuyển phòng đến vị trí "Nguyên", tạm không dùng bếp cho tới sau tiết Xuân hãy dùng lại thì có thể hóa giải bớt phần nào. Trong tiết Tiểu Thử - Đại Thử năm Mậu Thìn, tọa sơn có mấy sao Văn tinh kết thành cách "Tụ Khôi Đỏ", ất sẽ có người con thứ đỗ cao. Ngày 11 tháng 6 cùng năm, có người con thứ ở xa gửi thư về báo đầu tháng Bảy người này sẽ đi du học về Công Pháp Quốc Tế ở Mỹ.

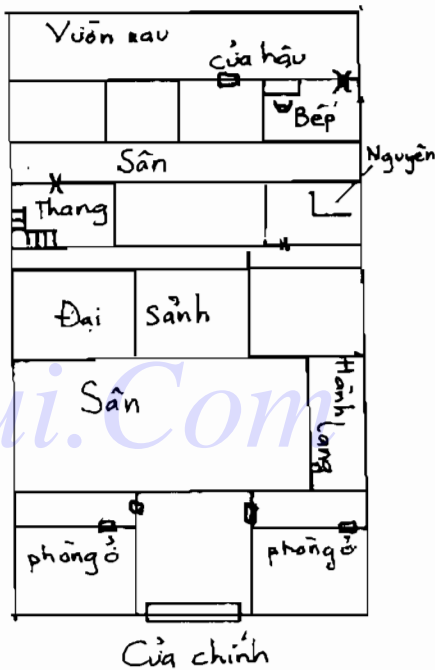

Hình 59. Gia trạch, tương nhà của họ Trương

CẢI TẠO HỢP THIÊN CƠ, TÀI VẬN BỘT PHÁT

		Vận 3	
2	7	9	
8	3	1	
1	8	5	
9	7	5	
6	8	4	
4	2	6	

Nhà ông Trần Hiếu Thiên ở Tiền Châu phía Bắc Vô Tích, vận 3 cải tạo phần giữa nhà, vận 4 xây thêm phía trước và sau, dãy nhà lầu thứ ba thuộc tọa Tý hướng Ngọ.

Vào năm Ất Sửu, Tam nhập trung, tháng Giêng Lục nhập trung, ông Trương dỡ bỏ dãy nhà thứ nhất, đúng lúc ông định xây lại thì gặp ngay một dịp may, đó là ông đang tích trữ cổ phần về cao su, vừa hay nhà máy cao su muốn phát triển, nên ra sức thu mua cổ phần, và nguyên liệu. Giá cao su tăng vọt ảnh hưởng đến cổ

phần cao su. Khi giá cả lên đỉnh điểm, ông Trần liền bán hết số cổ phần mình có và được lãi hơn hai ngàn đồng. Đó là do khí khẩu của nhà này đang được cai quản bởi Mộc tinh, niên tinh khắc nhập, nguyệt tinh Nhất Bạch đến hóa khắc nhập thành sinh nhập đúng lúc phương này bắt đầu hoạt động, nên ông Trần được ngay cơ hội ngàn năm có một.

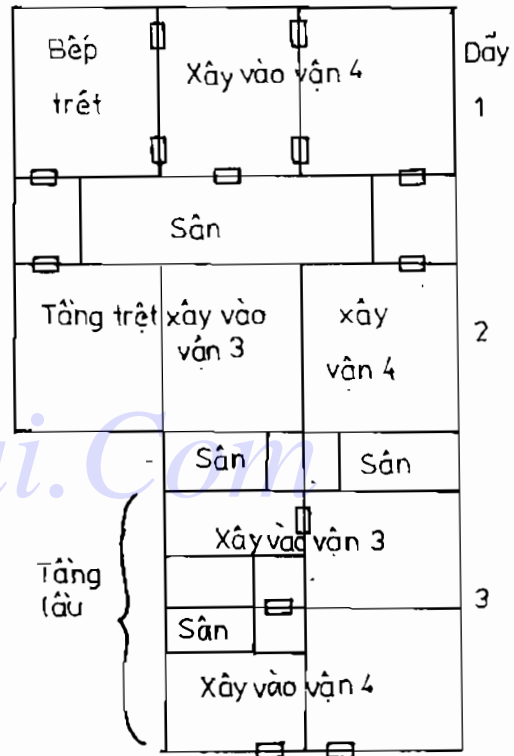

Hình 60 Mặt bằng nhà ông Trương Kinh Nhân

SAU KHI CẢI TẠO MÔN PHONG ÔNG LƯƠNG KHÊ TRIẾT THOÁT HIỂM

Nhà ông Lương thuộc vận bốn, Quý sơn Đinh hướng, nhà lầu hàng xóm phía Nam hồi vượng phong, nhà lầu hàng xóm phía Tây tạo thành thế đón sinh khí ở cung Khôn, đường phía trước dài 20 trượng, đường phía sau dài chín trượng, luôn có nhiều người đi lại. Nhà này dùng cửa chính ở phương Giáp, người ra vào dẫn Tử khí của Thất Xích vào nhà, mà cổng ở phương Ất rào lại không dùng, vì thế gia cảnh khốn đốn, bất an. Sau ông Lương bỏ cửa phương Giáp đổi sang dùng cổng tại phương Ất, sau khi dùng cổng này, nhà hấp thu đầy đủ khí sinh vượng, nội trăm ngày đã thấy tình hình khá hẳn. Xem hình 61.

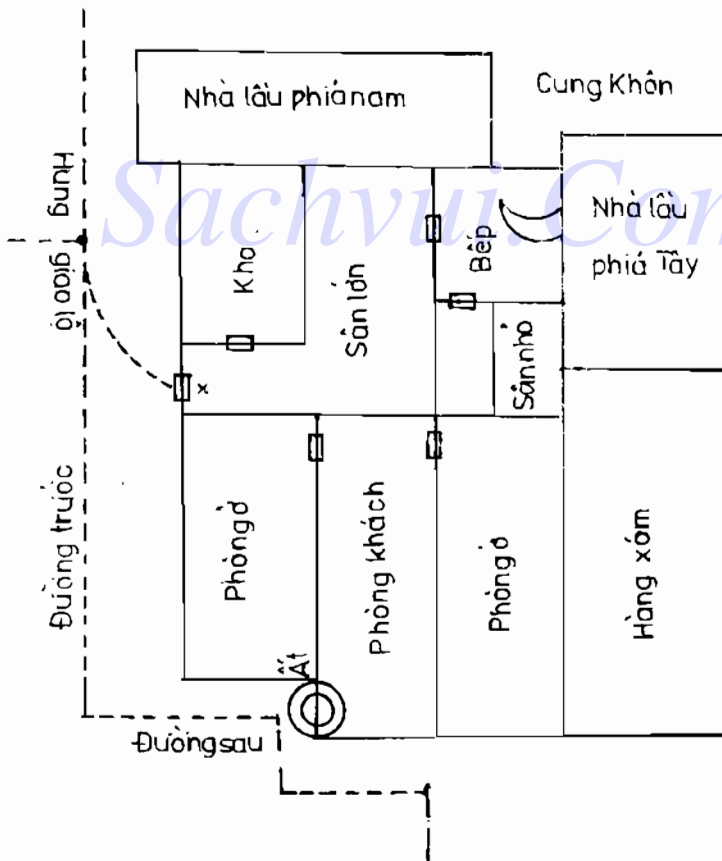

Hình 61 Mặt bằng nhà ông Lương Khê Triết

BÁO THỜI ĐẠI TÂN VĂN HÓA CÓ KỶ CÁCH "TỨ KHÔI TINH SONG CHI BÚT"

Tòa báo Thời Đại Tân Văn Hóa, có khí khẩu ở phòng trị sự đặc sao Nhất Bạch Thiên Khôi của năm, tháng, ngày, giờ lại thêm phương Càn có hai tháp nước của gác chuông nhà thờ Tân Khai Hà chia thẳng lên trời cao hơn mười trượng, trông tựa hai cây bút.

Cục thế rất tân kỳ, mới hay trong thiên hạ có nhiều sự lạ ! Nhân sự cùng tạo hóa hội hợp xảo diệu thay !

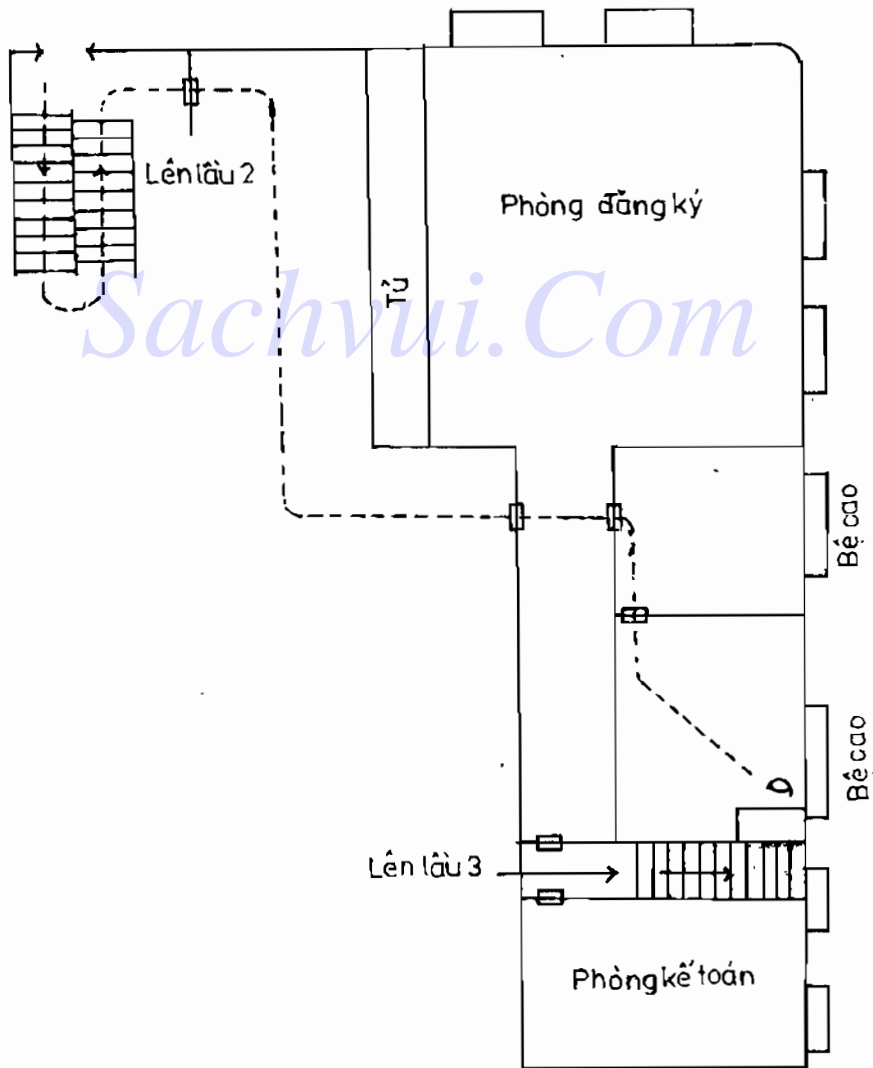

Hình 62

THỜI VẬN CỦA PHÒNG BIÊN TẬP LÂM THỜI TRÊN LẦU CÔNG TY CHẤN LỢI

3 8	8 4	1 6
2 7	Năm 4 Tháng 9	6 2
7 3	9 5	5 1
3	8	1
2 8	6 3	4 1
2	4	6
3 9	1 7	8 5
7	5	5
7 4	5 2	9 6

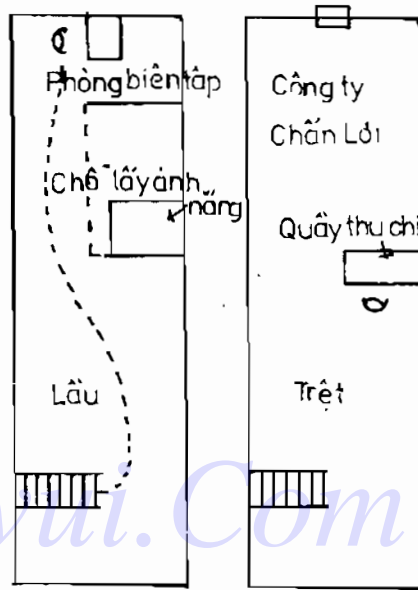

Hình 32

Tháng Giêng năm Giáp Tý, người viết bài này du lịch tới Miêu Lan, và ngụ trên lầu của công ty Chấn Lợi hơn ba tháng. Tôi đem bản thảo đã soạn đăng báo địa phương, gây chấn động khắp vùng. Tôi đến đây vào năm Giáp Tý thuộc vận bốn Trung nguyên, niên tinh Tứ, Lục, Nhất Bạch đến Khôn, tháng Chín năm này sao Cửu Tử nhập trung, Lục Bạch đến Khôn, phương Khôn

hoạt động, mà phòng biên tập Lâm thời lại nằm ở trên lầu thuộc phương Cấn. Bàn người viết tọa Càn hướng Tốn trên Khôn là đại cát, nên thu được thắng lợi lớn. Diễn số như trên.

SAU BỨC TƯỜNG ĐỒ SINH NỮ KHÔI NGUYÊN

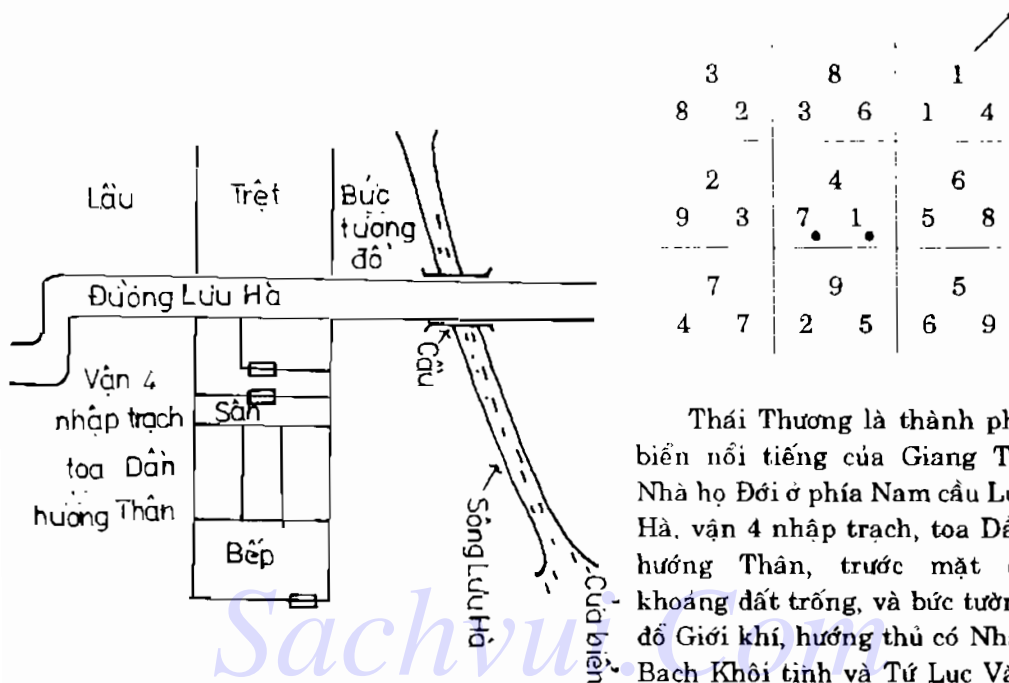

Hình 64 Mặt bằng nhà họ Đới

Thái Thương là thành phố biển nổi tiếng của Giang Tô. Nhà họ Đới ở phía Nam cầu Lưu Hà, vận 4 nhập trạch, toa Dân hương Thân, trước mặt có khoảng đất trống, và bức tường đồ Giới khí, hướng thủ có Nhất Bạch Khôi tinh và Tứ Lục Văn Xương tác hợp, lại thêm niên nguyệt tinh Lục Bạch Vũ Khúc tới hướng. Nhất Lục tác hợp hóa thành thủy Tiên Thiên, sinh cho Tứ Lục Mộc, mà Tứ Lục trong quẻ thuộc về Tồn, là con gái trưởng (trưởng nữ). Nhà họ Đới có người con gái sinh năm Đinh Tỵ, vừa đúng Tứ Lục Mộc

mệnh, Văn Xương chiếu mạng, văn vận tốt đẹp, mùa Hạ năm Mậu Thìn (1918), toàn Thái Thương tổ chức cuộc thi hết cấp tiểu học, con trưởng nữ họ Đới đỗ đầu. Đoán vận theo số Hà Lạc thì Tứ Nhất đồng cung ất phát khoa bảng, hướng thủ có Tứ Nhất tác hợp nên xuất hiện nhân tài, Nhất Lục hội hợp có sao Thôi Quan tới nên danh vang thiên hạ. Hơn nữa ở trung cung có Nhất Tứ Thất mà tọa sơn hướng thủ cũng thuận một khí Nhất Tứ Thất, thêm vào con đường vòng bên trái nhà đắc niên nguyệt tinh Bát Bạch hoạt động, Chiếu thủy là sông Lưu Hà bên phải nhà đắc niên nguyệt tinh Nhất Bạch, Phong ở khoảng đất trống của hướng đem Nhất Bạch hội hợp với Lục Bạch. Nhất Lục Bát tác hợp hóa thành tú khí, đây thực là cục diện hiếm có vậy.

VUA NÔNG NGHIỆP DƯƠNG HOÀNG NGHIỆP TRỜI GIÚP THÀNH CÔNG

		↑		
1		6		8
6	7	2	2	4 9
9		2		4
5	8	7	6	9 4
5		7		3
1	3	3	1	8 5

Nhà ông Dương Hoàng Nghiệp ở Ninh Hải, Chiết Giang, Nhâm sơn Bình hướng, vận hai xây nên, cuối thu năm 1920 lửa cháy khu Ninh Hải, nhiều nhà bị thiêu hủy, riêng nhà họ Dương an toàn. Bên phải nhà có con đường hàng ngày có nhiều người qua lại, tài vận hanh thông, diễn số như bên cạnh. Khí khẩu tại Khôn có Cửu Tử, hướng thủ đắc Nhị Hắc, lai lộ Nhất Bạch sinh nhập cho khí khẩu, khí khẩu lại sinh nhập cho hướng thủ, chốn chốn đều sinh nhập, thực nhiều phúc lắm vậy. Năm Đinh Mão Tam Bích đến lai lộ, Thất Xích đến khí

khẩu, tháng Giêng có người hãm hại, vu không và bắt con trai của ông Dương đi, ông phải mất hơn ba trăm đồng mới dần xếp xong.

Sachvui.Com

VẬN MAY NHÀ HỌ TRƯƠNG SẮP TỚI

		↑		
1		6		8
8	5	3	1	1 3
9		2		4
9	4	7	6	5 8
5		7		3
4	9	2	2	6 7

Nhà họ Vương ở Thiệu Hưng, Tý sơn Ngọ hướng, nhà lầu ba gian, xây vào vận hai, phía Đông có phòng trệt còn dư, tận đầu phía Tây có Thủy, sau lưng có nhà lầu cao hơn bốn trạch. Chủ nhân đến hỏi xem nhà có tốt không, có thể đặt cửa chính ở phía Đông không? Đáp rằng: Nhà ông cửa hông (tiện môn) chớ dùng, mà nên dùng cửa ra vào ở phía Bắc, trong mười sáu năm có cơ hội phát triển, tháng Ba, Sáu, Chín năm Tân Mùi đại lợi, đặc biệt tháng Chín có cơ duyên hiếm thấy. Chủ nhân vui mừng cảm tạ rồi đi. Diễn số như bên cạnh.

ĐẤT PHÁT PHÚC CỦA NGÔ GIA QUẢN

2	7	9
9 6	4 2	2 4
1	3	5
1 5	8 7	6 9
6	8	4
5 1	3 3	7 8

Quán ăn Ngô Gia, Nhâm sơn Bính hướng, xây dựng vào vận 3, kinh doanh phát đạt, quanh năm sung túc. Phòng thu chi đắc địa, cửa chính cửa sau đều đắc khí sinh vượng, sang vận 4, sinh khí ở cửa chính hóa thành vượng khí, tinh tú trên Thủy đều cát. Hướng thủ có Khôn Nhị (Nhị Hắc) là sao quan trọng của Tam Ban Quái trong vận 3, 4, Nhị Hắc Thổ được Cửu Tử Hỏa ở vị trí bếp sinh nhập, Tam Tứ Mộc tinh sinh cho Cửu Tử. Nhị Hắc trong quẻ là tượng hình của Lão âm tức mẹ, Lão âm cai quản về kinh tế rất đắc lực.

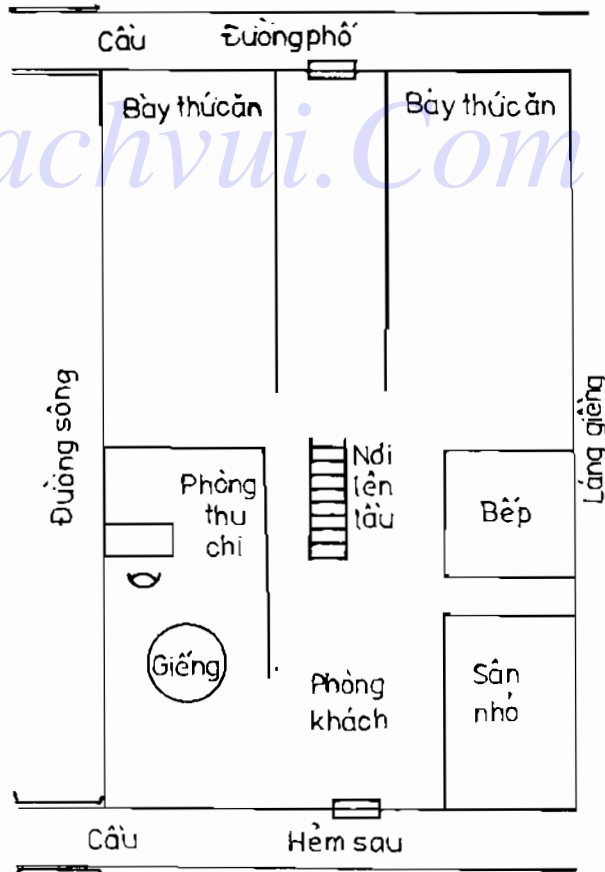

Hình 65

Phương Khôn của Ngô Gia quán thấp hơn hai phương Ly, Đoài; hai phương này cùng có tháp cao, hấp thu nguyên khí, phương Tốn có Tụ Thủy, Lai thủy phương Cấn gặp Lục Nhất Liên Châu vô cùng xảo diệu. Đảm bảo cả ba vận 4, 5, 6 Trung nguyên Ngô Gia quán đều buôn bán phát đạt.

PHƯƠNG NHUỘM ĐỐI QUẢNG TỨC LIÊN TỤC PHÁT TRIỂN

2	7	9
2 6	6 1	4 8
1	3	5
3 7	1 5	8 3
6	8	4
7 2	5 9	9 4

Phương nhuộm Đối Quảng Túc ở hẻm Từ Gia, Gia Định, vận 3, tọa Mão hướng Dậu, phương Cấn có thủy uốn lượn chảy tới, trong vận 3 gặp nhiều may mắn. Duy cửa phòng bị Thất Xích Kim tác động, nên trong vận 3 bị mất một đứa nhỏ; năm Đinh Mão, Trọng Thu, 4, 1 tập trung chiếu vào bếp, sinh thêm được một con trai. Hiện tại đang tiến hành cải tạo nhà cửa theo phép phong thủy để liên tục phát triển.

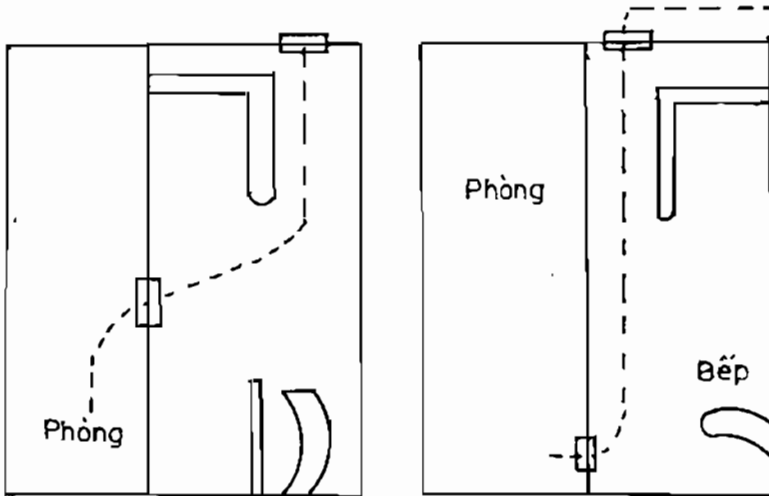

Hình 66

MỘT NHÀ HAI CỤC, ĐÔI BÊN CÙNG CÓ LỢI

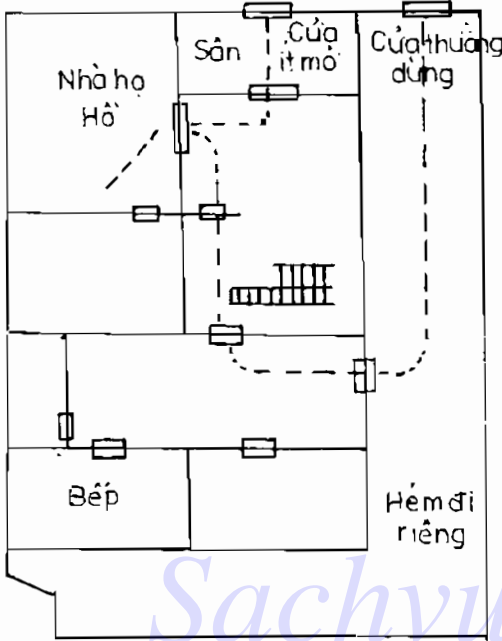

Hình 67

2	7	9
1 5	5 1	3 ^o 3
1	3	5
2 4 ^o	9 6 ^o	7 8
6	8	4
5 9	4 2	8 7

Trạch mệnh họ Hồ

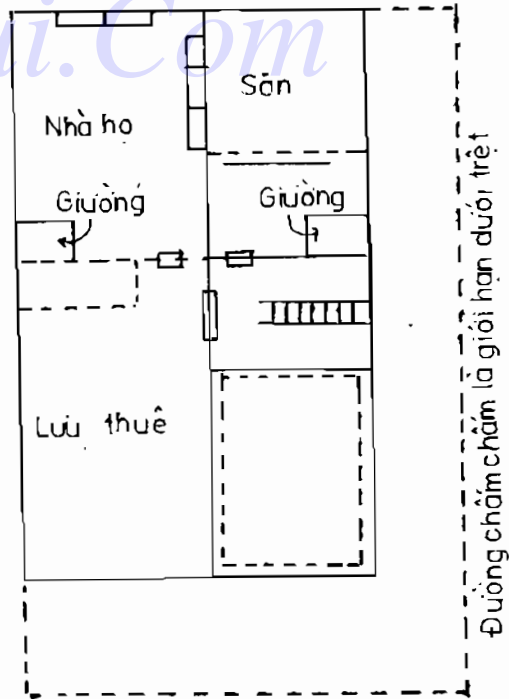

3	8	1
2 8	6 3	4 ^o 1
2	4	6
3 9	1 7	8 5
7	9	5
7 4 ^o	5 2	9 6

Trạch mệnh họ Lưu

Hình 68

Nhà họ Hồ ở đường Mã Hoắc, Thượng Hải, xây dựng vào vận 3, tọa Thân hướng Dần, cửa mở ra hẻm dài hơn mười trượng, bên kia hẻm là bức tường của nhà bên cạnh. Địa thế yên tĩnh, hình thế ổn định, an toàn. Phía sau có nhà lán giếng lâu cao, tường bao xung quanh cũng cao. Vậy là nhà họ Hồ có thể tiên triều hậu thác. Nhà hai gian một trệt một lầu. Chủ nhà ở dưới trệt, phòng bên trái. Vận 3 và 4 hấp thu khí Sinh vượng, bếp ở sau nhà, vận 3 vượng cho người và cửa. Họ Lưu thuê lầu và phòng khách. Hai nhà nhập trạch khác nhau về thời gian, nhưng đều tốt đẹp.

THẮNG LỢI VANG DỘI CỦA CÔNG TY LỰA CÔNG LỢI

Trụ sở của công ty buôn bán lựa Công Lợi ở Thượng Hải là một ngôi nhà đơn lâu, khai trương giờ Ngọ ngày 29 tháng Năm Mậu Thìn. Ngôi nhà hình tam giác nhọn, tọa Thân hướng Dần, để thu vượng khí cung Cấn. Trong thời gian tiết Bạch Lộ - Thu Phân và Lập Đông - Tiểu Tuyết năm Mậu Thìn, đã thắng lợi tốt đẹp. Năm Kỷ Ty, tiết Tiểu Thử - Đại Thử để phòng phải bồi thường. Các tháng Hai, Bốn, Năm, Sáu, Bảy, Tám, Chín, Mười Một đều cát; các tháng Ba, Mười Hai có tổn thất.

Năm Tân Mùi là năm bất hạnh. Năm Canh Thìn cũng vậy. Năm Nhâm Thìn, Quý Dậu, Giáp Tuất đều

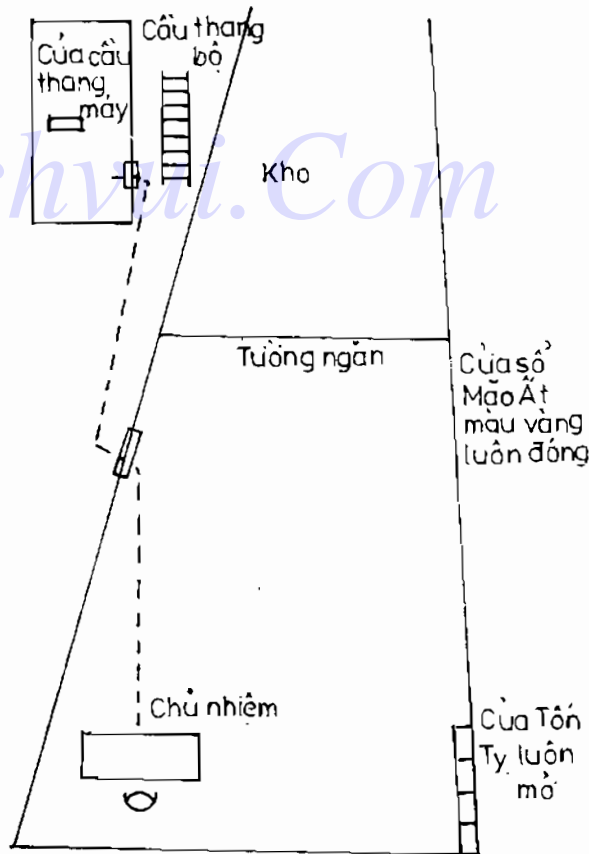

Hình 69

phát triển. Năm Bình Tý đại phát, các tháng Hai, Tám, Mười Một đặc biệt thắng lợi, nhất là tháng Tám, trong tiết Bạch Lộ - Thu Phân.

2	8	6	3	4	1
3	9	4	7	8	5
7	4 ₀	5	2	9	6

DÀNH NHÌN TÀI SẢN KHỔNG LỒ BỊ SÓNG CUỐN

Thành phố Malang, Indonesia. Trương Hồng Nam là Hội trưởng Hoa kiều, vốn từ hai bàn tay trắng trở thành triệu phú. Dinh thự của ông tại thành phố có quy mô hùng tráng, trông như lâu đài vua chúa, xây dựng vào vận hai, tọa Cấn hướng Khôn. Từ phía nội thất bên tay phải nhìn ra, phương hấp thu khí trước mặt là cung Ly, ở vận hai là Sinh khí, ở vận 3 là Vượng khí, lại thêm biển mênh mông ở phương Cấn, khiến phi tinh chiếu xuống mặt nước. Trong vận hai hấp thu hai khí Sinh Vượng, nên phát đạt vô hạn, tiến triển mạnh mẽ. Có thể nói là nhà phát phúc duy nhất trên quần đảo. Bước sang vận 3, tuy hiệu lực của phi tinh chiếu xuống biển đã không còn, nhưng tinh tú chiếu vào khí khẩu dinh thự này hóa sinh thành vượng, nhờ vậy vẫn tiếp tục phát triển thịnh vượng như vận trước. Cuối vận 3, khí vượng đã hết, vừa vận chiến tranh kết thúc ở châu Âu. Cao su sụt giá, các nhà tư bản Indonesia lần lượt phá sản.

Trương Hồng Nam nắm trong tay một khối lượng hàng cao su khổng lồ, nên phải gánh hậu quả nặng nhất. Tài sản đã mất hết, lại còn nợ nần, họ Trương đau buồn mà chết. Tiên sinh Thẩm Diệt Dân đã từng nhận định : “Toàn bộ cục diện này hợp thành Tam Ban Quái, nên vận hai đại vượng, vận 3 vẫn có lợi. Nhưng khi sắp sang vận 4 thì sẽ thất bại nặng, chỉ e còn có tai họa khác đáng sợ hơn”.

1	6	8			
4	7	9	3	2	5
9	2	4			
3	6	5	8	7	1
5	7	3			
8	2	1	4	6	9

NHÀ HÀNG LỤN BẠI

Nhà hàng Phẩm Phương ở phía Tây đại diện miếu Thành Hoàng trong nội thành Thượng Hải. Khai trương vận ba, tọa Ngọ hướng Tý, khách khứa tấp nập, phát đạt mạnh mẽ khiến các nhà hàng khác phải thèm muốn. Đại diện phía đối diện là tòa nhà cũ, rất thấp, nhà ở hai bên khá cao, phía chính bắc xuất hiện chỗ lõm, gió trời mang khí sinh vượng Tứ Lục tới, phương Khảm mỗi ngày có hàng vạn người qua lại, đem theo khí tốt lành, hỗ trợ thêm cho sự phát đạt của nhà hàng. Ai ngờ sau khi miếu Thành Hoàng bị cháy, đại diện được người ta xây dựng lại cao hẳn lên, áp đảo thế của nhà hàng Phẩm Phương, đẩy thoát khí về phương Ly. Mùa hè năm Đinh Mão, chủ nhà hàng bị bệnh mà chết. Rồi phong trào bãi công cũng ảnh hưởng nặng tới nhà hàng. Từ đấy trở đi, việc làm ăn cứ như con thuyền bơi ngược dòng. Tháng Hai năm Mậu Thìn, trong tiết Xuân Phân, hướng bị khắc xuất, biến thành trùng trùng sinh xuất. Một đứa cháu nội của chủ nhà hàng giả danh làm bậy, nhà hàng phải bồi thường hơn ba ngàn nguyên.

Diễn số như bên dưới. Lưu niên 5 (Thổ) đến hướng, phạm khắc xuất, Nguyệt lệnh 9 (Hỏa) tiêu lục của Mộc, sinh xuất cho khách Thổ, phạm trùng trùng sinh xuất.

2	7	9	8	4	6
8 7	3 3	1 5	3	8	1
1	3	5	7	9	2
9 6	7 8 _o	5 1	2	4	6
6	8	4	3	5 ^x	1
4 2	2 4 _o	6 9	7	9 ^x	5

↓

SỰ SA SÚT CỦA CÔNG TY CHẤN LỢI

Công ty Chấn Lợi (ấn loát và làm khung ảnh) ở trung tâm thành phố Malang (Indonésia), xây dựng vào vận 3, tọa Khôn, hướng Cấn, có một dãy nhà lầu, sâu sáu, bảy trượng, có cửa sau, nhưng ít khi sử dụng. Phòng biện sự ở dưới trệt, gần phương Cấn, trụ sở chính ở trên lầu, cũng gần phương Tốn, sát đường

2	7	9
1 5	5 1	3 3 ₀
1	3	5
2 4 ₀	9 6 ₀	7 8
6	8	4
6 9	4 2	8 7

phố. Cầu thang thỏa đáng, là nơi có vượng khí Tam Bích, do hoạt động mà phát huy hiệu lực tăng doanh lợi cho công ty. Sau khi chiến tranh bùng nổ ở châu Âu, chủ công ty thức thời, khôn ngoan trong việc cạnh tranh mua bán, doanh lợi rất cao. Ông lại là người trọng nhân nghĩa, nên danh tiếng lừng lẫy. Khi chiến tranh kết thúc, cao su sụt giá, thực dân Anh và Hà Lan lại gia tăng thuế má, nên nhiều doanh nghiệp liên

tiếp đăng báo phá sản. Chủ công ty Chấn Lợi ra tay nghĩa hiệp, cứu giúp nhiều công ty, bỏ tiền bảo lãnh hàng mấy chục vạn, thậm chí hết cả tài sản vẫn không hối tiếc. Nhiều người từng khuyên ông nên thuê thêm nhà ở mé hữu, trở cồng bèn hữu để hấp thu sinh khí, hoặc di chuyển khỏi nơi này vài ba tháng hãy trở lại. Cách thứ nhất ông không dám theo, vì nguồn vốn đã cạn. Cách thứ hai cũng chưa thực hiện, vì nhiều hàng hóa để ở đây, không dễ di chuyển. Tiên sinh Thẩm Diệt Dân nhận xét : "Ở vận 4, hai phương Khôn, Cấn là vượng, không cần phải di chuyển, chỉ nên lợp lại mái ngói, lấy ánh sáng tốt hơn, thì sẽ cải thiện được tình hình sa sút".

VUA DẦU DỪA SA SÚT

2	7	9
3	2	1
1	3	5
2	4	6
6	8	4
7	9	5

Công ty dầu dừa Tân Hòa Long ở Indonésia thuộc địa của Anh, xây dựng vào vận 3, tọa Tồn hướng Càn, hoạt động đã hai mươi năm. Năm 1924 tôi có kết giao với một yếu nhân của công ty đó và ở chơi nhà ông ta khoảng ba tháng. Công ty đã kinh doanh phát đạt, doanh lợi hàng năm rất lớn, tới mức đường phố lấy tên công ty dầu dừa để đặt tên.

Năm Giáp Tý, sao Lục Bạch chiếu tới gian đặt máy ép dầu, sao lưu niên ấy tỉ hòa với sao vốn có ở hướng là Càn 2, cũng hành Kim), việc kinh doanh

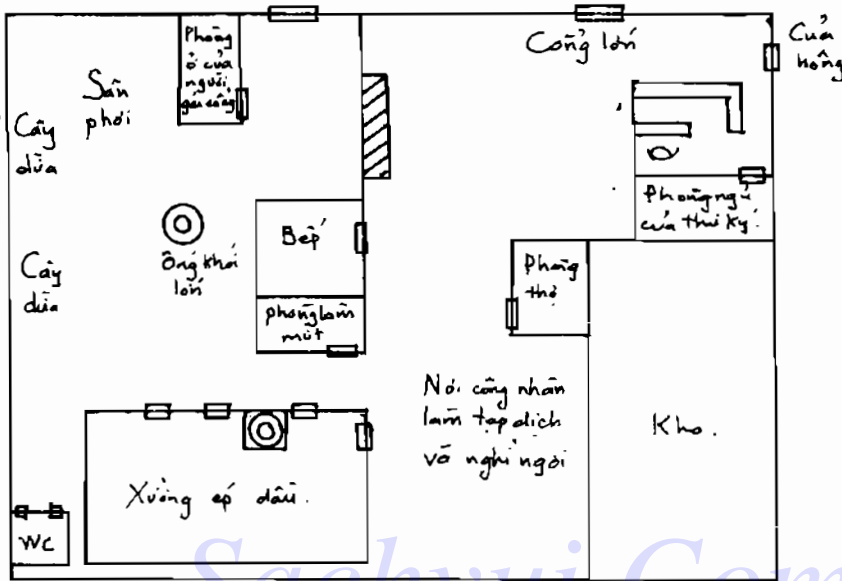

Hình 70

tiến triển tốt đẹp. Năm Ất Sửu, sao lưu niên Thất Xích chiếu tới gian máy ép dầu, nhiều người tranh chấp dẫn đến kiện tụng chủ công ty. Năm Đinh Mão, sao Ngũ Hoàng chiếu tới gian máy ép dầu, khiến công nhân làm ở đây liên tiếp ốm đau, có người chết. Năm Kỷ Ty, nếu không bị trộm cắp thì đất sẽ bị kiện tụng. Diễn số như trang bên.

ẢNH HƯỞNG BIẾN HÓA TRẠCH VẬN TỚI SỰ THÀNH BẠI CỦA HAI SỰ NGHIỆP NHÀ HỌ MỤC

Thượng Hải, nhà họ Mục, xây dựng vào vận 3, nhà hai lầu, tọa Hợi hướng Tý, phương Dẫn ở bên ngoài nhà là tổng khí khẩu, phương Quý có cửa sau; trong nhà phương Càn, Đoài có hai cầu thang. Cầu thang tuy ở phương có ba, bốn khí sinh vượng hoạt động, nhưng khí khẩu phía trước và phía sau lại là Tử khí bậy,

2	7	9
1	6	8
1	3	5
5	2 ₀	4 ₀
6	8	4
5 ₀	7	3 ₀

9	5	7
4 3		
8	Năm tháng 1 5 4	3
4	6	2
		6 5

9	5	7
8	4	6
8	Năm 1 Tháng 9	3
7		2
4	6	2
3	5	1

năm, bên trong khí tốt, bên ngoài khí xấu, nên sau khi vào ở, ngày một khó khăn. Đến năm Quý Hợi, lưu niên Ngũ Hoàng nhập trung, Lục Bạch, Thất Xích (Kim) khắc chế khí Sinh Vượng trong nhà, khách tinh Tứ Lục (Mộc) chiếu đến hướng làm hao tổn khí Nhất Bạch (Thủy) vốn có ở đó. Tháng Bẩy, Tám, khi bước sang tiết Lập Thu - Xử Thử, nguyệt tinh hành Thủy lại gặp khách tinh Ngũ Hoàng hành Thổ, bị khắc, nên sự nghiệp bị lung lay. Đến tiết Tiểu Hàn, Cửu Tử trực tháng, Nhất Bạch (Thủy) đáo sơn, đến khu vực cầu thang hoạt động, sao Vượng bị khắc ở đây nay được giải vây, sự nghiệp dần dần tiến triển. Cuối năm ấy, được một nhà phong thủy nổi tiếng ở Thượng Hải đến xem, khuyên nên đóng hai cửa ở phương Khảm Cán, mở một cửa ra vào ở gần góc tường bao vườn hoa, phương Tốn. Vì bắt đầu vào vận 4, đi lại hoạt động ở phương Tốn thì rất có lợi. Như vậy là khí khẩu trong nhà ở phương Tốn, khí khẩu bên ngoài ở phương Chấn, hàng ngày ra vào nhận tác động của hướng tinh 1, 9.

Một, chín tuy là khí suy, tử ở Trung nguyên, nhưng lại tương thông với lệnh tinh ở vận bốn (4, 1, 4, 9) nên khá tốt, do đó mới chủ trương trở cửa ở phương Tốn. Sau khi mở cửa đó, diễn biến sắp tới ra sao còn phải chờ xem. Dù thấy việc thiết kế hoàn toàn không phải dễ. Ở đây chỉ dự đoán rằng các năm Đinh Mão, Ất Dậu, Giáp Ngọ, Quý Mão... sao trực niên Nhất Bạch

nhập trung. Mùa Hạ sẽ gặp bất hạnh, mùa Thu nguyên khí sẽ hồi phục, là cơ hội phát mạnh. Mọi nhà ở, công ty, cửa hàng... đều có thời hạn thành bại, được mất, dù quy mô, cơ sở lớn nhỏ thế nào, cũng đều chịu tác động của khí số.

Nay diễn số thiên tinh nhà họ Mục để xét. Thời kỳ lên xuống của nhà họ Mục năm Đinh Mão có quan hệ mật thiết đến các thiên tinh, được diễn số như ở bên cạnh. Tiên sinh Thẩm Diệt Dân nhận xét: "Trở cửa ở phương Tốn, chỉ sợ sẽ bị tai họa lớn. Nhà tuy xây dựng ở vận 3, mở cửa ở phương Tốn, Trung

cung bất động, đây là tính theo vận 3, lấy Nhị Hắc nhập trung thì các phi tinh xung đột với các sao vốn có ở từng cung. Đó là cục diện thất bại. Do đó, nên mở cửa ở phương Chấn để hóa giải”.

Tháng Năm, Sáu, nội khí khẩu là sao Nhất Bạch (Thủy) cùng với hướng Ty (Hỏa) khắc xuất, hóa sinh xuất, nên sự nghiệp bị lung lay mạnh. Xưởng Dự Phong của họ Mục ở Trịnh Châu phải đóng cửa tạm ngưng hoạt động, sở giao dịch tư lỵ của ông ở Thượng Hải cũng tạm đóng cửa.

Giữa tháng Chín và tháng Mười, Sinh xuất chuyển thành khắc nhập, xưởng Dự Phong và Sở giao dịch đều lần lượt hoạt động trở lại.

PHƯƠNG ÁN MỚI NHẤT CẢI TẠO TRẠCH MỆNH

Ở ngã ba đường Đa Á và đường Tứ Xuyên tại Thượng Hải có trụ sở làm việc của công ty Huệ Dân. Nhà hai lầu, tọa Nhâm hướng Bính, vận 4, năm Đinh Mão, đầu mùa thu, khai trương. Tòa nhà chia thành bốn khu vực làm việc : Giáp, Ất, Bính, Đinh. Giáp là chủ thể (giám đốc); Ất, Bính, Đinh là khách thể (xem sơ đồ). Chủ thể ở vị trí gần như cô lập, không được ủng hộ. Vì vậy, sau nửa năm hoạt động, chủ công ty cảm thấy công việc trì trệ.

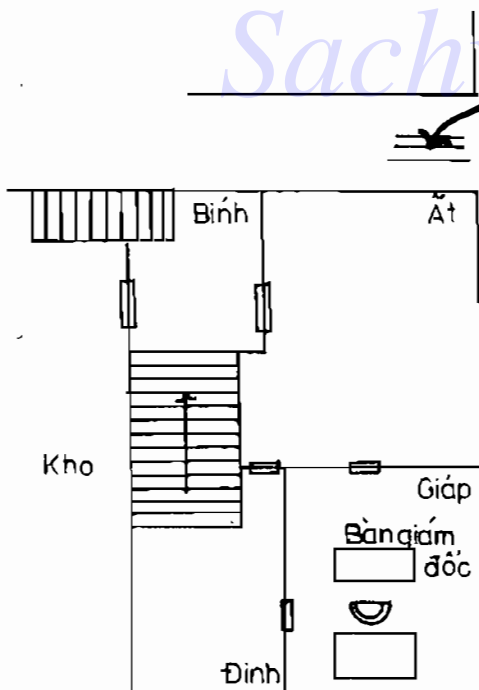

3	8	1
9	4	2
2	4	6
1	8	6
7	9	5
5	3	7

Hình 71

Xét về hướng tinh sinh khác, cầu thang lầu là nơi hoạt động, Cừu Tử (hỏa) làm tiêu hao nguyên khí Mộc Tứ Lục của hướng, nguyên thần bị hao tổn, thành thể khách đoạt chủ. Diễn số xem bên trên.

Chủ công ty liền cử giám đốc mới. Ông này cho cải tạo lại cách bố trí phòng ban trong ngôi nhà, thành hình chiếc bình cổ hẹp, bụng phình rộng (xem hình 72). Xét về khí sao, thì phòng giám đốc là sao Tứ Lục (Mộc) vượng thu hút khí Nhất Bạch (Thủy) từ cửa cầu thang Bính đem tới. Năm Mậu Thìn, mùa Xuân, tiến hành cải tạo, trong tiết Tiểu Thử - Đại Thử, Hàn Lộ - Sương Giáng, việc kinh doanh ắt sẽ rất phát đạt. Xét về phương diện ủng hộ, các phòng ban trước đây không ngó ngang đến nhau, nay đều hướng tới phòng giám đốc, khiến vượng khí cùng rót vào đó, cho nên sự phát đạt là chắc chắn, khỏi cần nghi ngờ.

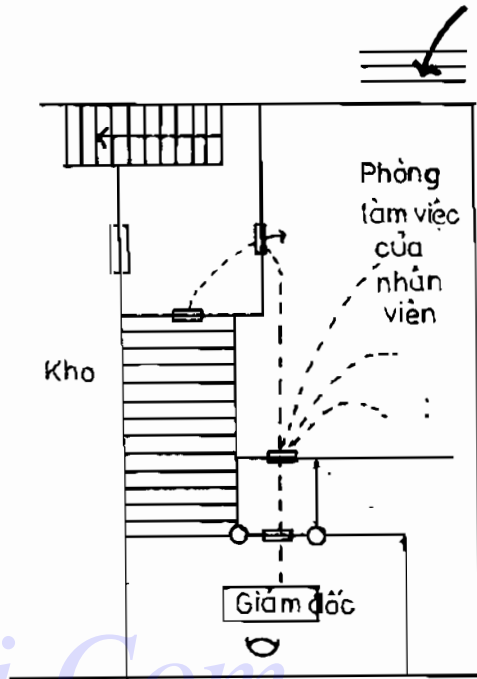

Hình 72

HỌ TRƯỞNG THẤT BẠI

	2	7	9
	4 9	9 5	2 7x
←	1	3	5
	3 8	5 1	7 3
	6	8	4
	8 4	1 6	6 2

Ở đầu hẻm Cát Tinh, đường Lão Mã, Thượng Hải, có nhà Trương Hoàng Phong buôn bán hàng hóa. Nhà này xây dựng vào vận 3, tọa Canh hướng Giáp, bàn thu chi là bộ phận trọng yếu, không có khí sinh vượng. Đã vậy còn hấp thu sát khí Thất Xích từ cửa hậu của đường hẻm đi vào. Người phụ trách quầy thu chi bị bệnh nặng, chủ nhân thất bại.

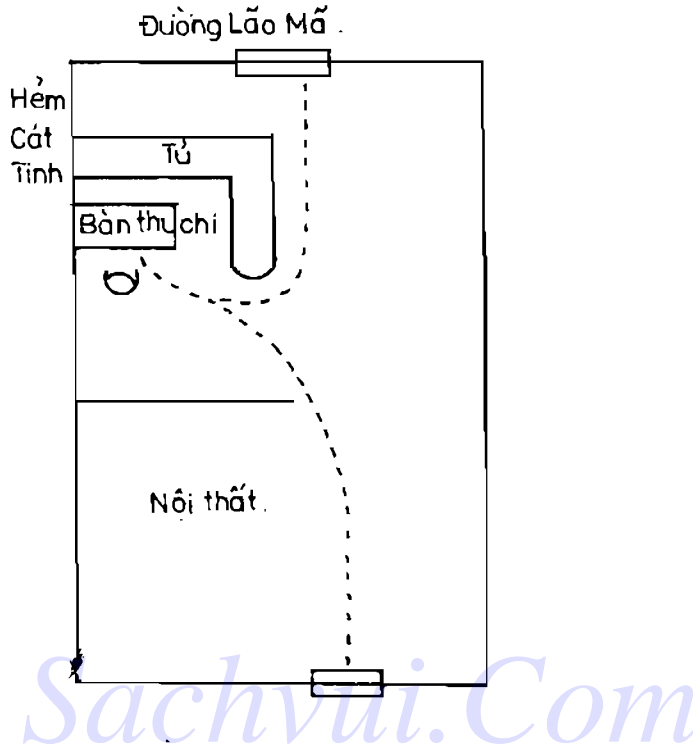

Hình 73

Đồng Xương Dự buôn bán hàng ngoại quốc, nhà vốn tọa Giáp hướng Canh, kinh doanh phát đạt. Vận 3 bỗng dưng có tham vọng lớn, bỏ ra một ngàn ba trăm nguyên mua cửa hàng của Trương Hoàng Phong nói trên. Chẳng bao lâu, khách hàng thưa vắng dần, không thể duy trì được nữa.

CÔNG TY DỰ PHONG PHÁT ĐẠT

Công ty lựa Dự Phong tỉnh Hà Nam đặt trụ sở giao dịch ở đường Arthur, Thượng Hải. Trụ sở là tòa nhà bốn lầu, tọa Nhâm hướng Bính, hấp thu khí Ly, năm Bính Dần, mùa thu (vận 4) nhập trạch. Đầu tháng Năm Đinh Mão, phi tinh Ngũ Hoàng (năm) và Cửu Tử (tháng) đáo hướng, khắc xuất biến thành sinh xuất. Nhà máy lựa ở Trịnh Châu ngưng sản xuất. Trung tuần tháng Chín, Tứ Lục đáo hướng, tỉ hòa với sao Nhất Bạch. Khí tượng tốt lên, nhà máy lựa lại

3 9	8 4 ^o _o	1 2
2 1	4 8 ^o	6 6
7 5	9 3	5 7
9 4	5x 9x	7 2
8 3	Năm 1 Tháng 5	3 7
4 8	6 1	2 6
8 8	4 ^o _o 4 ^o _o	6 6
7 7	Năm 9 Tháng 9	2 2
3 3	5 5	1 1

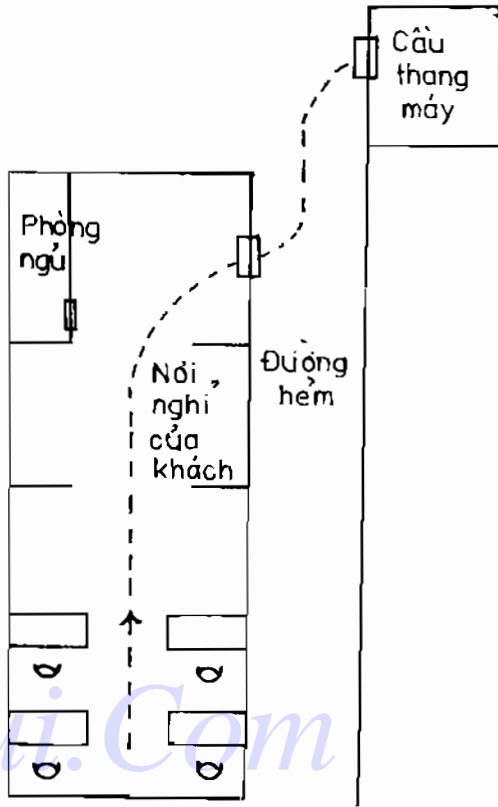

Hình 74

tiếp tục hoạt động. Năm Mậu Thìn, Tứ Lục đảo hướng, bắt đầu là năm đặc ý. Từ giữa tháng Hai đến hết tháng Hai nhuận rất tốt đẹp. Nửa cuối tháng Sáu và nửa đầu tháng Bảy, vận đẹp ngàn năm có một, lưu niên năm tháng Tứ Lục với Nhất Bạch hòa hợp.

9 2	5x 4 ^o _o	7 6
8 7	Năm 1 Tháng 9	3 2
4 3	6 5	2 1

NHIỀU CÔNG TY THẤT BẠI, MỘT HAI CÔNG TY THÀNH CÔNG

Trên đường Nhà Thờ, thuộc tô giới Pháp ở Thượng Hải, cạnh Ngân hàng Hòa Đại, có nhiều trụ sở các công ty khác nhau, phần lớn các công ty này kinh doanh thua lỗ. Trong đó có hai công ty phát triển khá. Thứ nhất là công ty Bột Trung Hoa, nhập trách vận 3 (xem hình diễn số bên trái), các vị trí đều được sinh nhập, nên thắng lợi tốt đẹp. Thứ đến công ty dầu Đại Bắc, nhập trách vận 4 (hình diễn số bên phải), hấp thu đủ sinh khí Ngũ Thổ, hiện chưa phát mạnh, nhưng cơ sở đã ổn định vững chắc, năm Mậu Thìn hắc sẽ hưởng vận may lớn.

2	7	9
6	2	4
1	3	5
5	7	9
6	8	4
1	3	8

3	8	1
9	4	2
2	4	6
1	8	6
7	9	5
5	3	7

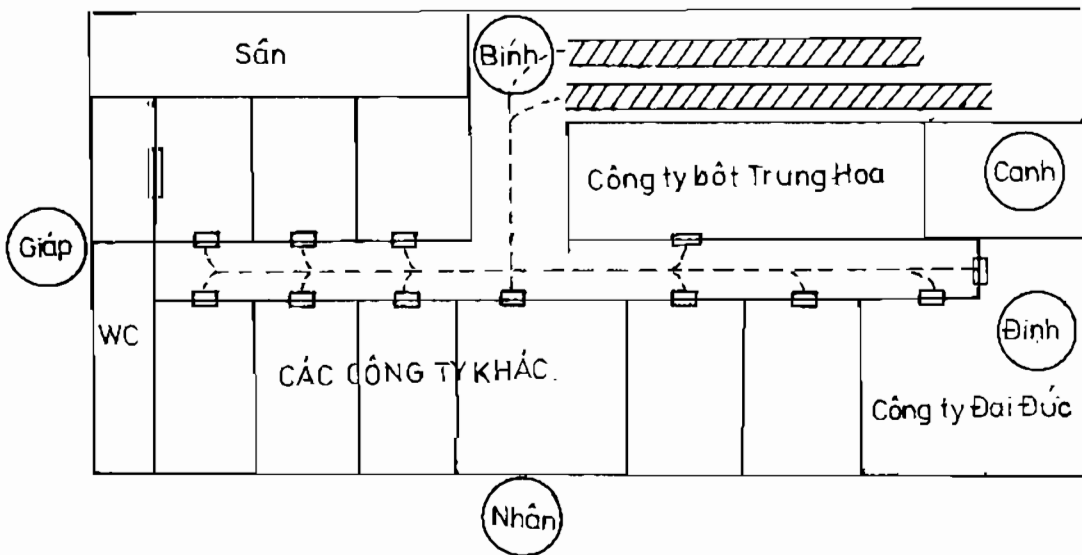

Hình 74B

SỰ THÀNH BẠI CỦA CÔNG TY THỤY HƯNG

1	6	8
8	4	6
9	2	4
7	9 ₀	2 ₀
5	7	3
3 ₀	5	1

Gần chân cầu Thử Đôn, Nam Thị, Thượng Hải, có công ty Thụy Hưng kinh doanh lông cừu, ra đời từ đầu vận 2, Thượng nguyên, tọa Canh hướng Giáp. Tính đến năm Đinh Mão thuộc vận 4 Trung nguyên, đã được ba chục năm, có thể nói là khá thuận lợi, năm nào cũng có lãi. Trụ sở và cửa hàng có bốn dãy rất sâu, đằng sau được khí vượng Nhị Hắc hỗ trợ,

nhờ có nguồn nước sông Ngô Tùng (dài bốn mươi dặm từ cửa sông). Khí Tam Lục tăng thêm sự phát đạt cho doanh nghiệp. Từ ngày ra đời đến năm Quang Tự thứ hai mươi chín có thể nói là thời kỳ toàn thịnh. Sau đó bước sang vận 3, vượng khí Nhị Hắc đã thành thoái khí, bên trong thì đã dần dần sút kém, việc kinh doanh bắt đầu lung lay. Nhưng nhờ Tam Bích của cửa sông Ngô Tùng đang vượng, nên việc làm ăn bên ngoài vẫn còn tốt. Đến năm 1924, tức là bước sang vận 4 Trung nguyên trở đi, khí Nhị Hắc hóa thành khí suy, tử; vượng khí Tam Bích của cửa sông Ngô Tùng biến thành khí thoái, nên việc kinh doanh sút kém hẳn. Nếu muốn hóa giải, thì chỉ còn cách mở thêm nhiều cửa sổ ở phía nam, để hấp thu vượng Thủy ở phương Nam.

NHƯỢNG LẠI CỦA HÀNG DA

Đường Lão Mã, Nam Thị, Thượng Hải, có cửa hàng đồ da của Đoàn Thái Khai, xây dựng từ cuối vận 1, tọa Giáp hướng Canh, một dãy ba gian, gian thứ ba mở rộng sang bên trái là phía vườn hoa. Cách đây bảy năm họ Đoàn không thể duy trì nữa, liền chuyển nhượng cho họ Thẩm.

9	5	7		2	7	9
9 2	4 7	2 9		9 4	5 9	7 2
8	1	3		1	3	5
1 1	8 ₀ 3 ₀	6 5	→	8 3	1 ₀ 5 ₀	3 7
4	6	2		6	8	4
5 6	3 8	7 4		4 8	6 1	2 6

Nhà họ Đoàn được hưởng khí vượng góc Đông Nam vườn hoa bên cạnh, nên từ năm Quang Tự thứ ba mươi trở về trước, làm ăn thuận lợi suốt ba mươi năm, sau dần dần suy kém, không duy trì được nữa. Họ Thẩm mua lại, hẳn sẽ bất lợi. Diễn số thiên tinh của hai họ như hình trên (họ Thẩm ở bên phải).

HỘI THƯƠNG GIA NAM THỊ, THƯỢNG HẢI

Trụ sở Hội thương gia Nam Thị, Thượng Hải nằm trên đường Dân Quốc, ngoài cửa Nam, tọa Quý hướng Đinh, vận 4 nhập trạch, khí khẩu tại Khôn,

↑			khác xuất, hung			sinh xuất, hung
3 7	8 3	1 5	9	5 _x	7 _{xx}	
2 6	4 8 _o	5 1	8	1	3	
7 2	9 4	5 9	4	6	2	

phương Sinh hoạt động, nhìn sâu vào trong, nhưng trong năm Đinh Mão, khí khẩu sinh xuất, đã gây hao tổn, lại chuốc thị phi (tai tiếng). Các thương gia rất khổ sở, nhiều vị thấy tình thế hoàn toàn bế tắc. Năm Mậu Thìn tuy phạm sinh xuất, nhưng Kim tinh Lục Bạch không đến nổi hung hiểm, nên tình hình còn chịu đựng được, chẳng tệ hại như năm Mão. Sang năm Kỷ Ty, mọi việc có triệu chứng hưng thịnh và ổn định.

tỉ hòa, cát			sinh xuất, hung	tỉ hòa đại cát			tỉ hòa đại cát
8	4	6 _x		7	3 _o	5 _o	
7	9 _o	2		6	8 _o	1	
3	5	1		2	4	9	

THÀNH BẠI CỦA XƯỞNG CÁM BÔNG HẰNG NGUYÊN

2	7	9
1	6	8
1	3	5
9	2	4
6	8	4
5	7	3

Xưởng cám bông Hằng Nguyên gần cầu Dương Ân, Thượng Hải, vận 3, Càn Tôn kiêm Hợi, Ty ba độ, trong vận 3 doanh nghiệp rất phát đạt, doanh thu bình quân mỗi năm trên hai mươi vạn nguyên. Đầu tư thêm xưởng lụa Hằng Đại. Cuối vận 3, bị thua lỗ.

Năm Nhâm Tuất, Quý Hợi rất bất lợi. Năm Nhâm Tuất, Nhất Bạch đến Ly, sinh xuất. Quý Hợi Tứ Lục đến

hướng sinh xuất. Hướng và khí khẩu là nơi trọng yếu của cả trách mệnh. Nếu phạm sinh xuất là hung. Chỉ có tử hòa, khắc nhập, sinh nhập mới cát.

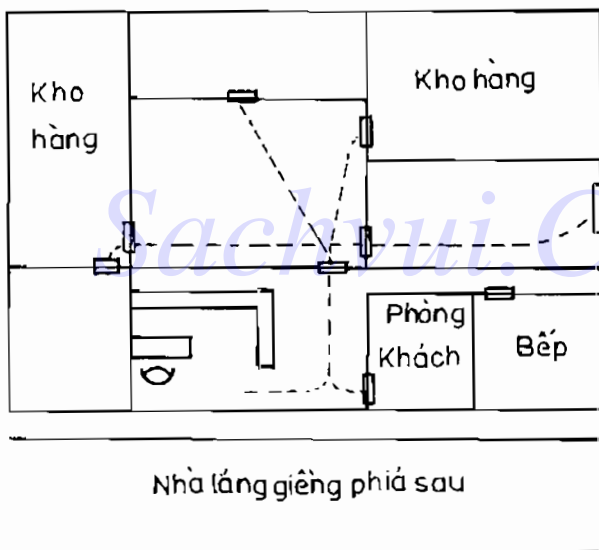

Hình 75

CỬU HÒA, THẮNG ĐỨC - NHẤT MÔN NỘI HƯỚNG CÓ PHÂN BIỆT

Trên đường Nam Kinh, Thượng Hải có một thương điểm lớn, ban đầu do nhiều thương nhân hợp tác buôn bán, sau chia tay nhau. Hai công ty Cửu Hòa

3 9	8 4	1 2	9	5	7
2 1	4 8	6 6	8	Năm Đinh 1 Mão	3
7 5	9 7	5 7	4	6	2

và Thăng Đức mua lại, mỗi công ty một nửa. Một cửa vào chia ra hai bên trái phải. Cửa hàng này tọa Nhâm hướng Bính. Cửa Hòa ở nửa bên trái, Thăng Đức ở nửa bên phải. Năm 1924 (vận 4) bắt đầu buôn bán. Năm Bính Dần (1926) làm ăn bình thường, lưu niên hưởng thủ khác nhập. Khoảng tháng Sáu, Bảy, công ty Cửa Hòa gặp may mắn bất ngờ. Còn Thăng Đức kém hơn một chút, vì khí khẩu đắc Cửa Tử, lưu niên Nhất Bạch đến, khí khẩu khác nhập, khoảng mùa hè (tháng Tư, Năm, Sáu) đang kinh doanh khấm khá, không ngờ có nhân viên định biển thủ tiền bạc, bị phát giác.

Năm Đinh Mão, công ty Thăng Đức mở thêm chi nhánh tại Sơn Đông, phải điều bớt người có năng lực tới đó. Lại bị ảnh hưởng của phong trào bãi công ở miền Sơn Đông, nên việc kinh doanh rõ ràng sa sút. Công ty Cửa Hòa nửa năm đầu còn khá, nửa năm cuối cũng sa sút.

VẬN NHÀ HỌ DIỆP

2 6 2	7 1 6	9 8 4	1	6	8
1 7 3	3 5 1	5 3 8	9	2	4
6 2 7	8 9 5	4 4 9	5	7	3

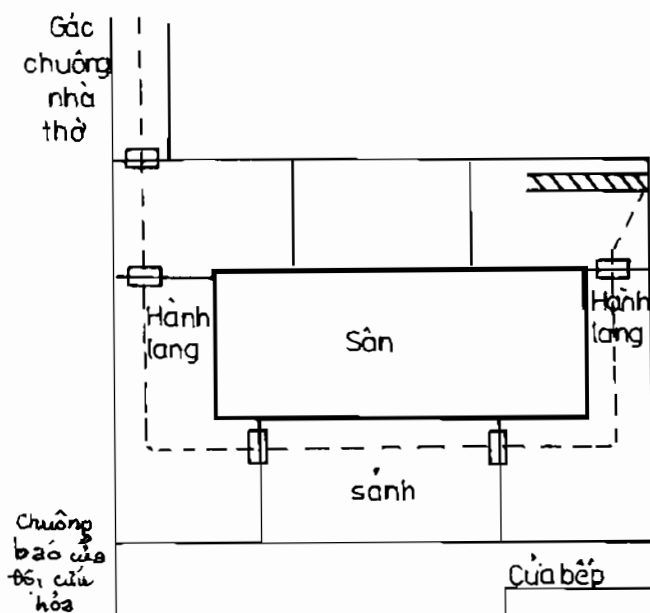

Hình 76

Nhà họ Diệp ở đường Nam Thương, Cửa Nam, Thượng Hải, tọa Tân hướng Ất, hai tầng lầu. Năm Tân Dậu, vận 3, nhập trạch, khí khẩu Thất Xích động, thiệt hại cho người và cửa.

May nhờ cung Ly có Nhất Bạch Lục Bạch nên hóa giải được. Năm Bính Dần, Ngũ Hoàng đến khí khẩu, mùa hè gây nhiều bệnh, cuối cùng tháng Bảy chủ nhà bị bệnh mà chết.

Năm Đinh Mão, Tứ Lục Văn Xương đáo khí khẩu, tháng Hai Nhất Bạch đáo khẩu (1 và 4 đồng cung - cát). Cách mạng thành công, phúc cho nhà họ Diệp. Người con trai (thay bố làm chủ nhà) ở trong Đảng bộ địa phương, bộc lộ tài năng, làm vinh hạnh cho gia đình.

NHÀ HỌ THẨM TRƯỚC THỊNH NAY SUY

Ở Vô Tích có nhà họ Thẩm nổi tiếng giàu có. Ngôi nhà cổ xây vào năm nào không rõ. Tọa Giáp hướng Canh, tọa không hướng thực. Ông chủ hiện thời là Thẩm Vị Tường hỏi nhà phong thủy cát hung thế nào. Đáp : Thời Gia Khánh trước nhà Thanh, nhà này đại phát. Thời kỳ Đạo Thành còn được hưởng lộc giai đoạn trước. Nhưng bước sang Thượng nguyên (1864 - 1883) thì không thể

khá lên nổi. Từ năm Quang Tự thứ ba mươi (năm Giáp Thìn) đến năm 1923, trong khoảng hai mươi năm đó, là thời kỳ đặc biệt sa sút về người và của. Thẩm Vị Tường nói là đúng vậy, nhà ông vốn do tổ tiên làm ruộng mà giàu có, đông người nhiều của, mới dựng cơ ngơi này để cho con cháu. Bảy năm trước, tức là cuối vận ba, năm Canh Thân (1920), nhà bị chết liền hai người : cha mẹ ông đều mất vào tháng Hai, ngày mồng 6 và ngày 21. Thân bằng quyến hữu khuyên nên di dời đi chỗ khác. Phía sau nhà có hồ nước lớn, phía trước nhà là đất cao. thành Đoài cục rõ ràng. Phát vào Hạ nguyên, bại vào Thượng nguyên, nhất là ở vận 3. Nhìn đại khí thì biết.

THÀNH BẠI CỦA NHÀ HỌ CỐ

2	7	9
8	3	1
1	3	5
9	7	5
6	8	4
4	2	6

TRẠCH MỆNH

Ở Vô Tích có nhà Cố Ngụ, tọa Quý hướng Đinh, cổng trước tại Ly, cổng sau tại Khảm. đều cách nhà khá xa (mười sáu trượng và bốn trượng), phòng lâu phía sau đẩy khí Tam Bích về phương Ly. Vận 3 nhập trạch, nội khẩu tại Khôn, Mộc được Thủy sinh, trong vận 3 đặc biệt phát tài và cực thịnh. Cố Ngụ nhận làm công trình sư cho nhà máy lụa ở Trịnh Châu, Hà Nam. Tháng Sáu năm Kỷ Mùi nhậm chức, hợp đồng ba năm. Tháng Sáu năm Nhâm Tuất hết hạn hợp đồng. Mùa

Thu năm Quý Hợi nhận chức Trưởng ban giáo vụ trường dạy nghề ở Từ Hội, hơn một tháng sau kiêm chức công trình sư nhà máy bóng đèn điện. Hai năm Ất Sửu, Bình Dần làm ở Bộ Ngoại giao. Năm Đinh Mão trở lại Hà Nam với chức vụ cũ. Năm Mậu Thìn, Kỷ Tỵ sẽ có cơ hội tốt.

8	4 ^o _o	6 ^o _o	7	3 ^o _o	5 ^o _o	6	2	4
	Kỷ Mùi			Canh Thân			Tân Dậu	
7	9	2	6	8	1	5	7	9
3	5 ^o _o	1	2	4 ^o _o	9	1	3 ^o _o	8

5	1 _o	3	4	9	2 _o	3	8 _o	1
4	Nhâm Tuất 6	8	3	Quý Hợi 5	7	2	Giáp Tý 4	6
9	2 _o	7	8	1	6	7	9 _o	5
2	7 _o	9	1	6 _o	8 _o	9	5	7 _o
1	Ất Sửu 3	5	9	Bính Dần 2	4	8	Bính Mão 1	3
6	8 _o	4	5	7	3	4	6	2

8	4 _o	6 _o	7	3 _o	5 _o
7	Mậu Thìn 9	2	6	Kỷ Tỵ 8	1
3	5 _o	1	2	4 _o	9

HẬU DUỆ HỌ CÁT THÂM BẠI

1	6	8
3 1	8 5	1 3
9	2	4
2 2	4 _o 9 _o	6 7x
5	7	3
7 6	9 4	5 8

Ở thành Vô Tích có hậu duệ của Cát Đức Hưng Chi thứ ba có người còn chút tài sản, liền dựng một ngôi nhà bên một hồ nước lớn. Nhà xây vào vận 2, tọa Dậu hướng Mão. Một gian phía trước, sát đường phố, là chỗ ở của hậu duệ thuộc chi thứ sáu.

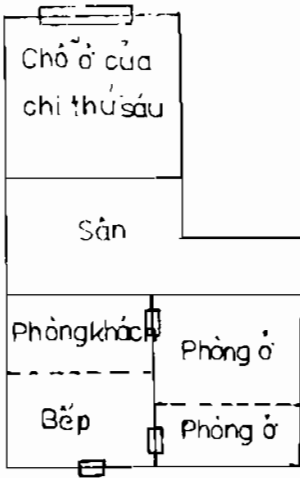

Khôn
Thủy
Thường
Nguyễn
là
tử
khí

Người này bữa rau bữa cháo qua ngày. Chi thứ ba ở phía trong do không có lối ra, bèn trở cửa sau ở phương Đoài, chia làm hai gian, là số Âm. Hai gian phòng ở phía Nam hấp thu hai khí tử suy sáu, bầy do phương Khôn đem tới (hồ nước lớn), ở được ít lâu thì hai vợ chồng bị bệnh lần lượt qua đời. Ít lâu sau người con dâu trưởng cũng chết bệnh. Người con trai trưởng quá nghèo đói, một hôm hút thuốc phiện giải sầu, say thuốc mà chết.

Hình 77
Sachvui.Com

NGUYỄN NHÂN CON CÁI ƯƠNG NGẠNH DÂM ĐĂNG

2	7	9
6 2	1 6	8 4
4 9	9 5	2 7
1	3	5
7 3	5 1	3 8
3 8	o o	7 3
6	8	4
2 7	9 5	4 9
8 4	1 6	6 2
TRẠCH MỆNH NHÀ HỌ CHU		

Phía tây bắc thành Vô Tích có nhà họ Chu, vận 3 tọa Dậu hướng Mão kiêm Canh Giáp. Năm 1922 Nhâm Tuất vào ở, tạm bình an, năm Quý Hợi (1923) liền phát sinh sự cố, con trưởng đổi tính, ăn chơi lêu lổng, bị họa vì gái, hao tiền tốn của và bị tai tiếng.

Bên trái nhà có con đường dâm tới, từ tây sang đông, Tốn Mộc phạm Nhị Thổ, họa khó tránh. Trong nhà con dâu hôn láo với cha mẹ. Hình thế nhà này ba phía Khôn Tốn Ly có dòng sông bao quanh chặn khí, phương Khôn và phương

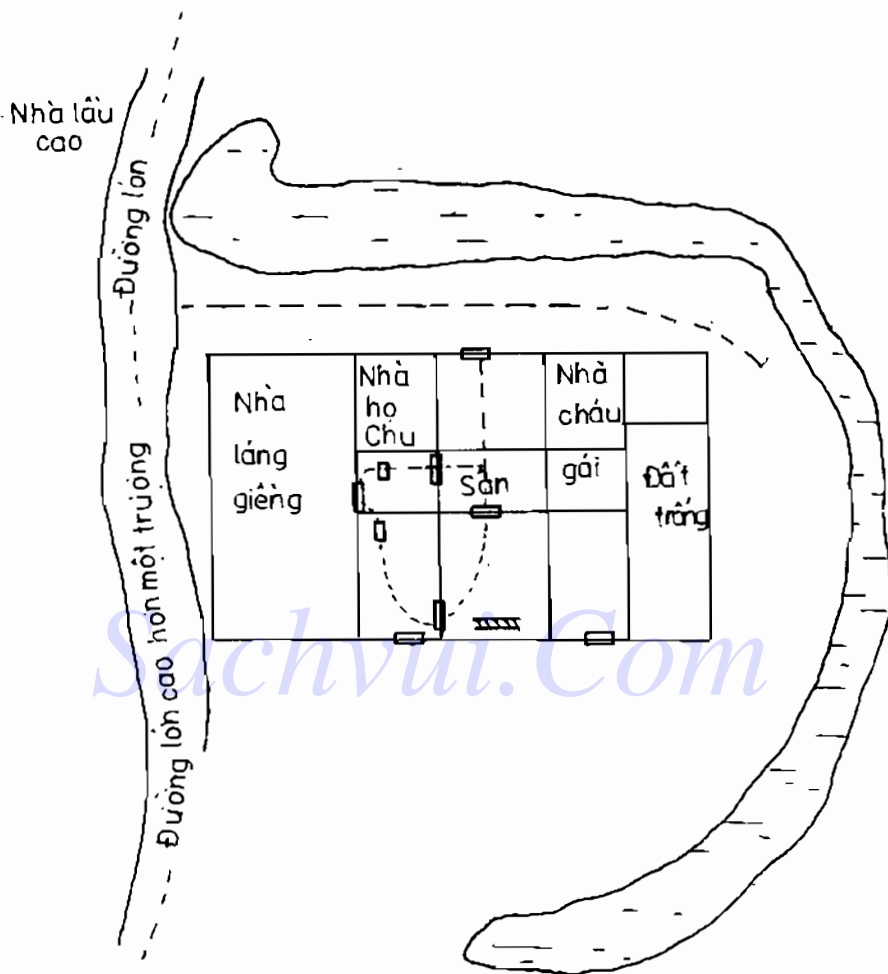

Hình 78

Tổn đều có sao 2, 9, 4, 7 gặp nhau, ắt có họa vì trai gái dâm dăng. Phương Bính có thủy chiếu xéo, phương Cấn có đường chạy xiên, phương Cấn lại có thủy (sông) ngoảnh đầu về phía khác, nghĩa là thủy bạc tình, đó là duyên do khiến con cái ngộ nghịch, hoang dâm. Nhà xung quanh phía trước thấp, phía sau có nhà lầu, nhờ đó vận 3 còn khả dĩ, sang vận 4 thoát khí sẽ trầm trọng, thiên tính là cách Phản ngâm, người nhà sẽ không thể bình an. Năm Tân Mùi (1931) các tháng Hai, Chín, Mười Một và năm Nhâm Thân (1932) các tháng Bảy, Chín phải đề phòng hỏa hoạn.

SÓNG GIÓ NĂM NĂM VỪA QUA Ở NHÀ HỌ THẨM

↑		
2	7	9
7 8	3 3	5 1
Sơn	Sơn	Sơn

1	3	5
6 9	8 7	1 5
Sơn	Sơn Hưởng	Sơn

6	8	4
2 4	4 2	9 6
Sơn	Sơn	Sơn

Ở Tiền Châu, Bắc Hương, Vô Tích, nhà họ Thẩm có ba dãy, mỗi dãy hai gian, xây dựng vào vận 3, tọa Tý hướng Ngọ. Dãy thứ ba, có lầu, năm năm vừa qua xảy ra nhiều tai họa, ngoài việc tai tiếng, hao tốn tiền của, còn bị thương vong liên tiếp ba người. Đó là bà nội, sinh năm Đinh Mùi (1847) chết năm 81 tuổi, bà chủ nhà sinh năm 1883 (Quý Mùi), chết năm 45 tuổi, và thiếu phụ sinh năm Tân Sửu (1901), chết năm 27 tuổi. Cả ba đều bị bốn trạch khác mệnh. Xem thiên tinh sơn bàn bên cạnh sẽ rõ.

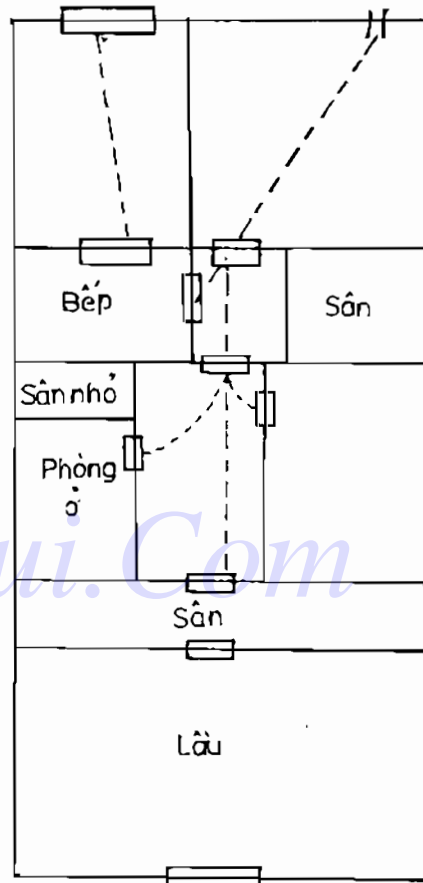

Hình 79

Nhà này khi mới xây dựng, dãy lầu có tác dụng hồi hạ vượng khí Bích phong, rất tốt. Nhưng đến năm Quý Hợi, Ngũ nhập trung. Cửu Tử đến Ly, cơ sở lung lay, bắt đầu hao tài. Cửa mở cả hai phía như thế, nhẹ thì tai tiếng phiền não, nặng thì kiện tụng dây dưa.

VẬN NHÀ HỌ TÔN

Nhà họ Tôn ở Bắc Hương, Vô Tích, Tý Ngọ kiêm Quý Đinh năm dõ, dầy trước là trệt, xây dựng vào vận 5 thời Càn Long, dầy sau có lầu xây dựng vào năm 1919; hai vận 1 và 2, các phương diện người, cửa, học vấn đều có lợi, cửa trước cửa sau tiếp nhận tiến khí ở hai phương Chấn, Tõn, sang vận 3 đã thay đổi, nhân đình suy bại. Sau khi xây dựng dầy nhà lầu (dầy sau), tọa tính (sơn

		↑						↑			
4		9		2		2		7		9	
2	1	6	5	4	3	6	8	2	3	4	1
3		5		7		1		3		5	
3	2	1	9	8	7	5	9	7	7	9	5
8		1		6		6		8		4	
7	6	5	4	9	8	1	4	3	2	8	6

Sachvui.Com

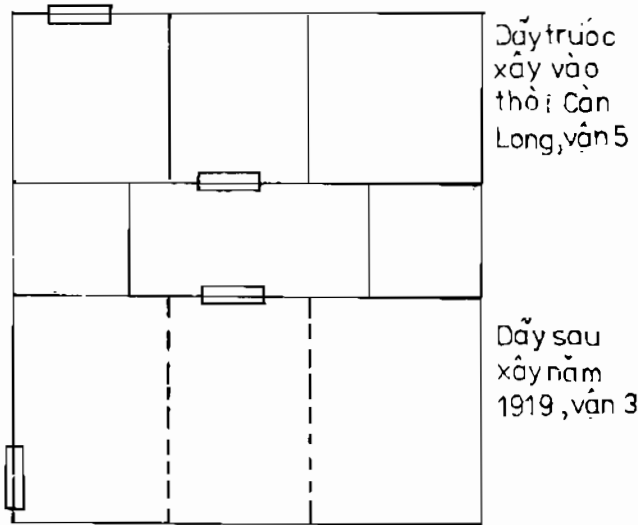

Hình 80

ting) 4, 5 ở dưới thấp, nhà hồi hướng Tam phong, có lợi. Bước sang vận 4, thoái khí nặng nề, dây lầu thành dờ. Năm Đinh Mão, cuối tháng Chín, phi tinh của năm là 8, của tháng là 7 chiếu đến cửa sau của dây nhà có lầu, sao hướng vốn có ở đây là Cửu Tử (Hóa), phạm trùng trùng sinh xuất, dẫn đến tai tiếng, kiện tụng. Năm Mậu Thìn, sao lưu niên 7 đến cửa sau (phương Chấn), trong tiết Lập Xuân, Vũ Thủy, Lập Đông, Tiểu Tuyết, e sẽ bị trộm cướp. Trong tiết Tiểu Thử - Đại Thử, bị tai tiếng. Tiên sinh Thẩm Diệt Dân nhận định : Năm Đinh Mão, Ngũ Hoàng đảo hướng, nên bị miệng tiếng, kiện tụng.

NHÀ HỌ BÀNG

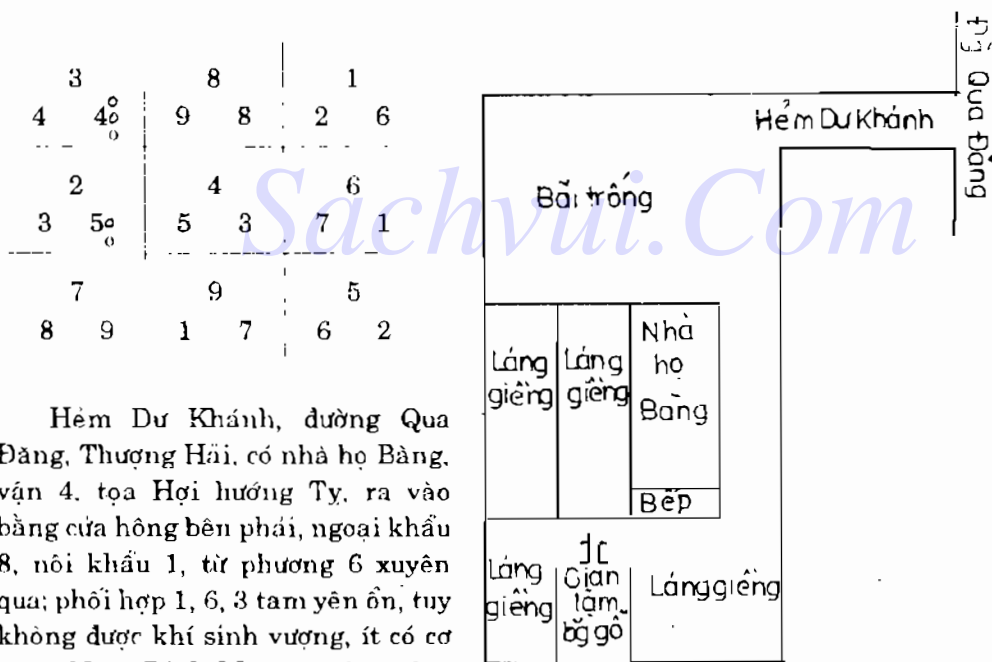

Hẻm Dư Khánh, đường Qua Đàng, Thượng Hải, có nhà họ Bàng, vận 4, tọa Hợi hướng Ty, ra vào bằng cửa hông bên phải, ngoại khẩu 8, nội khẩu 1, từ phương 6 xuyên qua; phối hợp 1, 6, 3 tam yên ổn, tuy không được khí sinh vượng, ít có cơ may. Năm Đinh Mão, sao lưu niên đến hướng và nội khẩu, bị sinh xuất, nên hao tốn, nhiều lo phiền.

Hình 81

Năm Mậu Thìn, trong tiết Thanh Minh - Cốc Vũ, sao năm là Nhị Hắc, sao tháng là Ngũ Hoàng chiếu đến nội khẩu, khiến trẻ nhỏ hay đau ốm, nhưng qua khỏi cả. Gian phía sau làm bằng gỗ, hấp thu vượng khí Tứ Lục đầy đủ nên vì buôn bán phát đạt.

NHÀ HỌ LÝ TRƯỚC CỬA TRƯỜNG GIA ĐỊNH

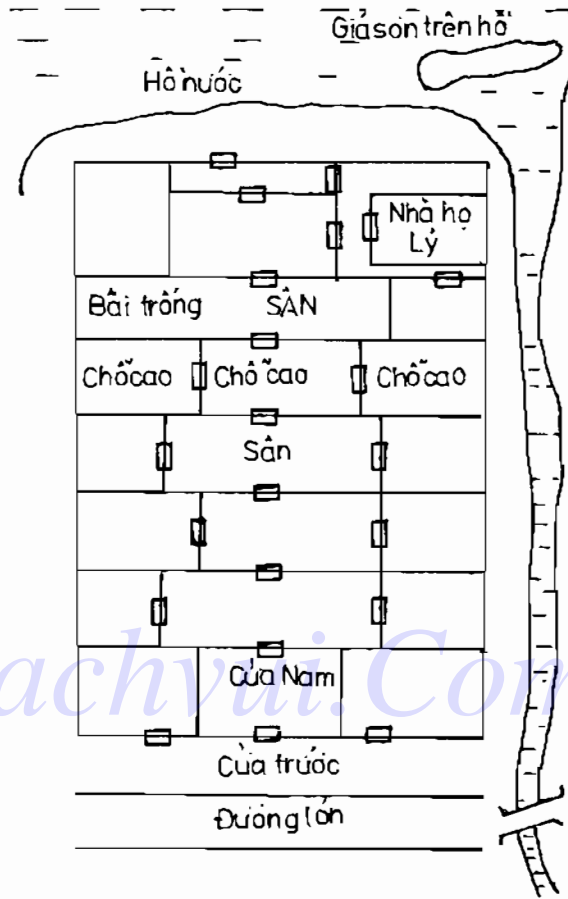

Hình 82

Nhà của Lý Thân ở phía trước trường Gia Định, nhập trạch vận 1 Thượng nguyên, tọa Giáp hướng Canh, sau nhà là cung Chấn, có hồ nước lớn, cung Chấn có con mương nhỏ, vận 1 phát phú quý, vận 3 đại bại, là do Chấn thủy hóa thành sát khí.

Ở đầu vận 4, Ngũ Hoàng (Thổ) chưa đắc lực, năm Ất Sửu 3 nhập trung, 5 đến Đoài, tháng Ba, Sáu, Chạp, khí Thổ nặng nề, gây ốm nặng. Phải bước sang vận 5 (nhất là năm Nhâm Thìn) mới phát đạt mạnh.

9	5	7	
2	7	9	
8	1	3	→
1	3	5	
4	6	2	
6	8	4	

NHÀ CỦA VIÊN ĐỐC CÔNG Ở NƯỚC NGOÀI

Trên quần đảo Xumatra, Indonésia thuộc Hà Lan, có nhà của viên đốc công tổng phụ trách thợ thuyền người Hoa. Nhà xây vào vận 2 (1884-1903), tọa Bình hướng Nhâm, trước nhà là khoảng trống, hấp thu đủ sinh khí. Trước khi làm đốc công, thời Quang Tự ở Trung Quốc, ông này đã kiếm được nhiều tiền của bất chính. Vận 3, ông ta lại đặc biệt phát tài. Sau đó, có người xây tòa nhà cao chắn phía trước, thu hết vượng khí. Nhà viên đốc công chỉ còn tiếp nhận thoái khí Nhị Hắc từ phía sau, nên ông ta liên tiếp bị hao tài, rồi mắc bệnh nặng mà chết. Người đến ở sau đó cũng trở nên nghèo túng và bị bệnh mà chết.

1	6	8
6	2 ₀	4
9	2	4
5	7 ₀	9
5	7	3
1	3 ₀	8

↓

Sachvui.Com

HY VỌNG CỦA NHÀ HỌ HOÀNG

5	1	1	6	3	8
← 4	9	4		8	4
		6 ₀	2 ₀		
9	5	2	7	7	3

Ở thủ đô Kuala Lampua, Malaixia, có ông Hoàng Hi Sơ là Hoa kiều. Năm Mậu Thìn, ông Hoàng xây một tòa nhà mới kiểu Tây, tọa Dậu hướng Mão. Cửa sau vốn ở bên tay trái, bị sao Thất Xích dẫn động tử khí, hại cho người và của, nên sau đó bịt lại, trở cửa sau ở bên tay phải, đồng thời xây dựng cao thêm ba thước tám tấc (một tầng nữa) để thu hồi vượng khí. Gian bếp ban đầu xây ở phía sau phòng chính, sau đó thấy ở góc đông nam có chỗ trống, bèn chuyển sang đấy, để hỗ trợ cho việc tăng thêm n.lân đình. Diễn số như hình bên.

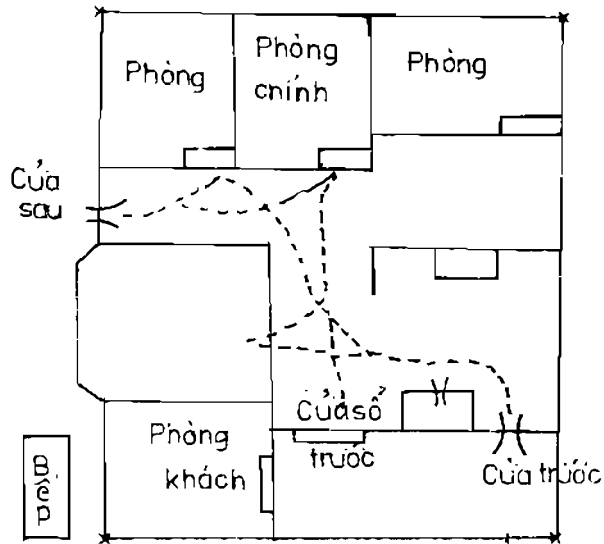

Sachvit.Com



MẶT TRƯỚC

Hình 83

ĐINH SỐ PHÁT TRIỂN SỚM MUỘN CHO ANH EM

Ở Chiết Giang, Thạch Phố có nhà họ Tôn chuyên nghề làm men rượu. Nhà xây vào vận 2, Khôn Càn kiêm Thân Dần. Phương Càn có dòng suối chảy mạnh, nguồn nước không bao giờ cạn. Nhà này phát mạnh vào hai vận 5, 6 Trung nguyên. Diễn số như dưới.

1	6	8
7 4 _o	3 9	5 2
9	2	4
6 3 _o	8 _o 5 _o	1 7
5	7	3
2 8 _o	4 1 _o	9 6

TRẠCH TƯỢNG

			Con út
Con trưởng			Con út
Con trưởng			Con út
Con trưởng	Phòng khách	Con thứ	Con thứ Bếp

Tỷ có giếng nước trong vát. Nhìn tướng nhà, thì biết trước hết phát đạt cho con trưởng, sau đến con thứ, cuối cùng con út. Tiên sinh Thâm Diệt Dân nhận xét: toàn cục hợp thành Tam Ban Quái.

Hình 84

ANH EM HỌ TÙY, MỘT NÔNG MỘT THƯƠNG, ĐỀU PHÁT

Ở huyện Tức Mặc, Sơn Đông, có nhà họ Tùy, tọa Tý hướng Ngọ, xây dựng vào vận 1. Phòng Giáp là phòng ngũ của người cha già. Phòng Ất là của người con cả. Phòng Bính là của người con thứ. Phía tây có dãy núi lớn, cách nhà hơn hai dặm. Đường đến nhà nằm ở phương Tốn. Người con trưởng (phòng Ất) từng bỏ ra nhiều vốn liếng buôn bán, dần dần giàu có, mua được nhiều ruộng đất, trở thành tiểu điền chủ. Tháng Hai năm Đinh Mão, cha già qua đời, vì Ngũ

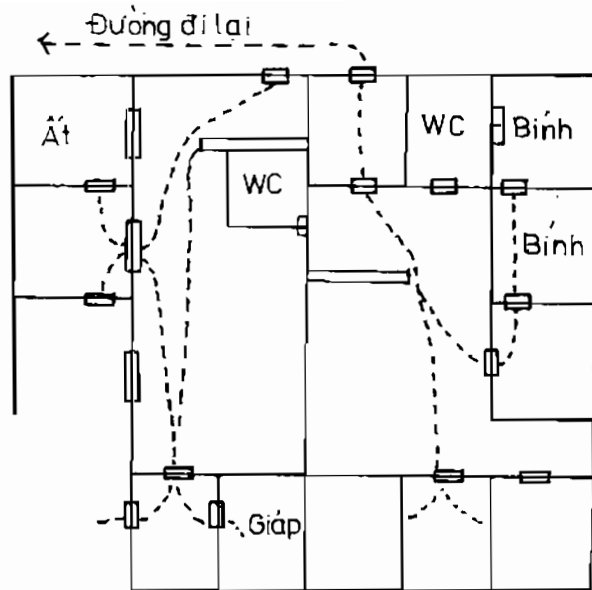

Sachvui.Com

Hình 85

Hoàng Nhị Hắc đến khí khẩu. Người con thứ ở phòng Bính, hấp thu đủ khí Tốn, khí Càn, Càn 6 là ân tinh của Nhất Bạch hướng thủ, thuộc cách sinh nhập tốt đẹp, nên đi buôn đường thủy rất phát tài. Diễn số như hình vẽ.

		9		5		7
5	6	1	1	3	8	
8		1		3		
4	7	6	5	8	3	
4		6		2		
9	2	2	9	7	4	

NGÂN HÀNG TÍN THÀNH LAO ĐÀO

Ngân hàng Tín Thành ở Nam Thị, Thượng Hải, vận 3 tọa Canh hướng Giáp. Tương nhà thành hình há miệng lè lưỡi, cửa trước cửa sau đều hấp thu khí tử, suy 7, 9. Vận Mộc kỵ gặp Thất Xích Kim, là hung trạch.

Cửa trước	2	7	9	Cửa sau
4	9	9	5	2
1	3	5	1	5
3	8	Sơn Hướng o o		7
6	8	4		
8	4	1	6	6
				2

Tỉ hòa, Cát	1	6	7	Tỉ hòa, Cát
9	2	4		
5	7	3		

Năm Mậu Thân

Tỉ hòa, Cát	9	5	7	Tỉ hòa, Cát
8	1	3		
4	6	2		

Năm Kỷ Dậu

Chúng ta hãy tra cứu sơ đồ các năm Mậu, Kỷ, Canh, Tân, thể hiện quan hệ phát sinh giữa phi tinh với tinh tú ở khí khẩu, sẽ thấy sự được mất của ngân hàng Tín Thành.

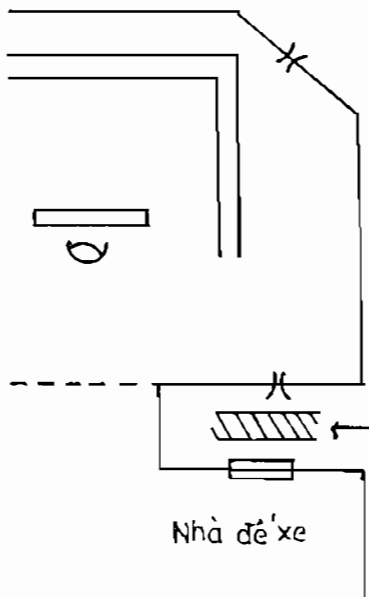

Hình 86

Năm Mậu Thân, Kỳ Dậu kinh doanh thắng lợi. Năm Canh Tuất, Tân Hợi bị thất bại, năm Tân Hợi xuất một số tiền lớn ủng hộ Cách mạng. Sau khi Chính phủ thành lập, nghe nói Chính phủ lại lấy thêm ba triệu. Nhưng ngân hàng Tín Thành về căn bản đã lung lay, không dễ chấn hưng. Lại đổi tên thành ngân hàng Trung Hoa.

Sinh xuất, Hung	8	4	6	Tỉ hòa, Cát
7	9	2		
3	5	1		

Năm Canh Tuất

Khắc xuất, Hung	7	3	5	Sinh nhập, Cái
	6	8	1	Sinh nhập, Cát
	2	4	9	

Năm Tân Hợi

Sinh xuất, Hung	5	1	3	Khắc xuất, Hung
	4	6	8	Khắc xuất, Hung
	9	2	7	

Năm Quý Sửu

THÀNH CÔNG CỦA HỌ UÔNG

3	8	1
6 9	2 5	4 7
2	4	6
5 8	7 1	9 3
7	9	5
1 4	3 6	8 2

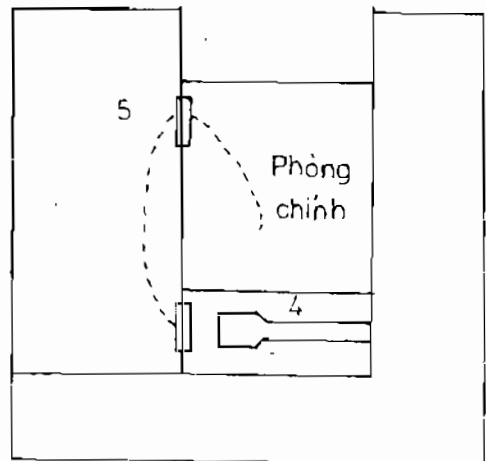
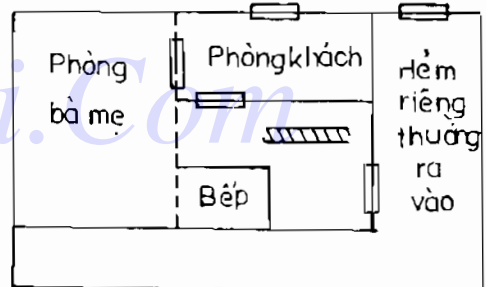

Nhà ông Uông, chuyên viên ngân hàng, ở gần công ty dệt Hoa An, tọa Sửu hướng Mùi. Đầu vận 4 nhập trạch. Năm đầu vào ở, mọi việc bình an, vì lưu niên thiên tinh tốt cả. Chủ nhân giữ chức vụ trọng yếu trong ngành tài chính tín dụng, công việc tiến triển. Hướng nhà là Thất Xích suy Kim, là âm thần quản sự, nên lấy lưu niên tuế tinh hóa giải, thành cục diện Tam Ban Quái rất hay. Diễn số như trên.

Hình 87

Dưới trệt thừa khí không lấy. Trên lầu thừa khí tốt. Thảm Điện Dân tiên sinh nhận định ở nhà này an toàn, cát lợi.

Năm Ất Sửu, 3 nhập trung, 9 đến hướng khắc nhập. 5 đến cửa khắc xuất, tương đối tốt. Năm Bính Dần, 2 nhập trung, 8 đến hướng sinh nhập, 4 đến cửa tử hòa, hoàn toàn cát lợi

Năm Đinh Mão 1 nhập trung, 7 đến hướng, 3 đến cửa tử hòa. Hướng khắc cửa, có nguy cơ.

2	7	9 _o	2	7	9 _o
1	6	8 _o	3	8	1x
1	Năm 3	5	1	Năm 3	5
9	Tháng 2	4	2	Tháng 4	6
6	8	4	6	8	4
5	7	3	7	9	5

Năm Ất Sửu, tháng Tư (hình trên)

Năm Bính Dần,
tháng Giêng, ngày 10

1	6	8 _o
1	6	8 _o
9	Năm 2	4
9	Tháng 2	4
5	7	3
5	7	3

Năm Bính Dần,
tháng Chín

1	6	8 _o
2	7	9 _o
9	Năm 2	4
1	Tháng 3	5
5	7	3
6	8	4

Năm Đinh Mão,
tháng Năm

9	5	7
3	8	1
8	Năm 1	3
2	Tháng 4	6
4	6	2
7	9	5

Năm Mậu Thìn,
tháng Hai, ngày 10

8	4	6
3	8	1
7	Năm 9	2
2	Tháng 4	6
3	5	1
7	9	5

TRẠI NGUYÊN NGUYÊN PHÁT TRIỂN VÀ PHÁ SẴN

Đối diện với hẻm Mao Gia, Nam Thị, Thượng Hải có trang trại nhà họ Thâm, tọa Dậu hướng Mão kiêm Canh Giáp 2^o. Xây dựng tầng trệt năm Quang Tự thứ bảy, tức năm Tân Ty, vận 1 Thượng nguyên. Đến năm Quang Tự thứ hai mươi ba, tức năm Đinh Dậu, vận 2, thì xây lầu.

Xây dựng năm Tân Ty

9	5	7	
4 7	8 3	6 5	
8	1	3	
← 5 6	3 8 _o	1 1 _o	
4	6	2	
9 2 _o	7 4	2 9	

Xây dựng năm Đinh Dậu

1	6	8	
3 1	9 5	1 3	
9	2	4	
← 2 2	4 _o 9 _o	6 7 ^x	
5	7	3	
7 6	9 4	5 8	

Nhà này khi xây vào vận 1, hướng Dậu hấp thu 6, vượng khí ở phía sau đưa tới, phía sau thấp trống, 1 và 6 tương sinh, nguồn khí dồi dào. Trong vận 1, sản nghiệp vô cùng tăng tiến. Nhà có đoàn sà lan chuyên chở, rất phát tài, thừa vốn kinh doanh thêm ở ngay trong trang trại. Có thể lực lớn trong giới tài chính Thượng Hải. Năm Quang Tự thứ mười, tức Giáp Thân, tiết Mạnh Trọng - Lập Hạ, Tiểu Mãn và năm Quang Tự thứ mười chín, tức năm Quý Ty, trong khoảng Mạnh Hạ, Lập Hạ, Tiểu Mãn, là thời kỳ đặc biệt phát đạt.

Nhưng sau đó bắt đầu suy tàn. Nhìn hình số trạch mệnh sau khi xây lầu năm Đinh Dậu (hình bên phải, phía trên), thì thấy đó là vận suy sụp. Nhưng nếu không xây lầu thì cũng vậy. Bởi lẽ nhìn xa hơn, thì Cát Thủy của Thái Hồ

7	3	5	7	6	5
7 7	3 3	5 5	1 2 2	9 5	8 9 9
6	Hướng nhà 8	1	6	Hướng nhà 8	1
6 6	năm tháng 8 8	1 1	9 1 1	năm tháng ngày 2 3 3	4 5 5
2	4	9	2	4	9
2 2	4 4	9 9	5 6 6	7 8 4	3 4 4

rộng tám trăm dặm và cát Thủy của cửa sông Ngô Tùng ở phương Cấn Chấn vốn là sinh vượng ở vận 2, nay sang vận 3 đã thành thoái khí (6, 7 là suy, tử khí ở vận 3), phá tài, thượng đình (hại người). Nếu không xây lầu, có khi sẽ bị thâm biến. Năm Quang Tự thứ ba mươi bốn (năm Mậu Thân), tháng Mười, ngày mồng Chín, trang trại Nguyên Nguyên đóng cửa sập tiệm.

Nay ta thử so sánh trạch mệnh trước khi xây lầu (hình bên trái phía trên) với phi tinh niên nguyệt nhật thời.

Nhất Bạch Thủy từ phương Doài xa hàng trăm dặm phía sau nhà, gặp niên tinh Tứ Lục Mộc là sinh xuất, nguyệt tinh và nhật tinh Ngũ Hoàng Thổ biến sinh xuất thành khắc nhập, gây tổn thương trí mạng.

Cửa phương Cấn là phía sông Ngô Tùng dài bốn mươi dặm cùng với

đường hẻm Mao Gia gần nhà này hợp thành ngã ba, sao hướng Nhị Hắc (Thổ), sao năm Ngũ Hoàng, sao tháng Lục Bạch, sao ngày Lục Bạch, là hai Kim cùng đến, phạm sinh xuất thoát khí, đồng thời phạm Tuế Phá.

Tổng khí khẩu (cửa trước) Thất Xích (Kim) gặp niên tinh Nhất Bạch Thủy sinh xuất, Nhị Hắc niên nguyệt tới. Nhị Thất hóa Hỏa, biến sinh xuất thành khắc nhập.

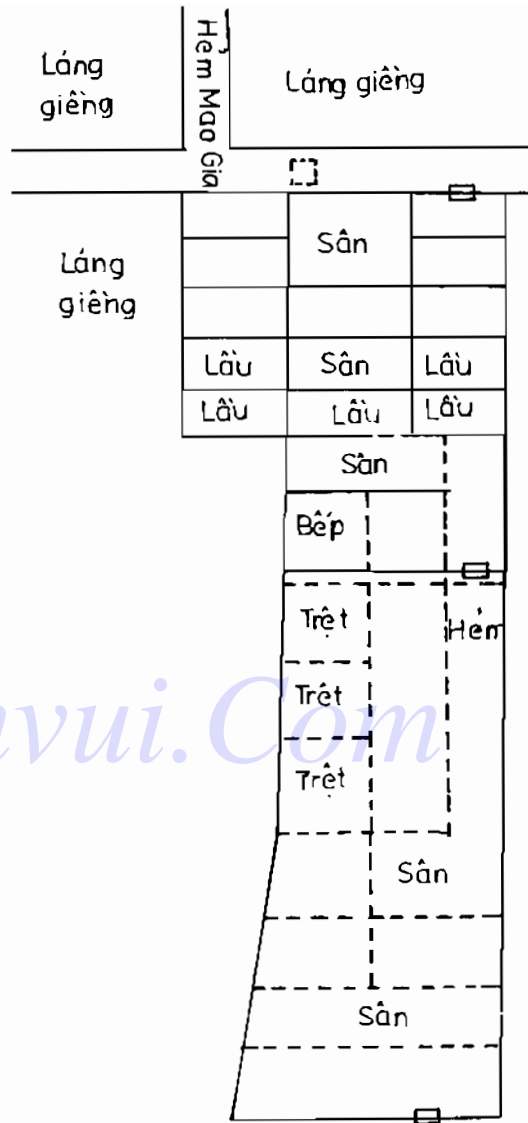

Hình 88

CỬA HÀNG NGŨ PHƯƠNG LIÊN TIẾP THẮNG LỢI

6	9	2	4	4	2
5	1	Sơn Hướng		9	6
1	5	3	3	8	7

↓

Cửa hàng ăn chay Ngũ Phương nằm trên đường Nam Kinh, Thượng Hải, tọa Bính hướng Nhâm. Nhập trạch năm Đinh Tỵ, ở vận 3. Hơn mười năm nay kinh doanh phát đạt, Cao ốc đối diện làm cho khí vượng Tứ Lục hồi hạ. Cho nên sang vận 4 việc làm ăn càng phát đạt. Diễn số như trên :

Quây thu tiền của cửa hàng ở phương Chân, Nhất Bạch Thủy đến, khí khẩu Tam giả Thất chân. Thất là tứ khí, vốn kỵ, nhưng là ân tình của Nhất Thủy, chẳng những không gây hại, mà còn có ích. Hơn nữa giữa nhà bố trí cầu thang, Cấn nhập hoạt động, Thiếu Âm gặp Thiếu Dương chế hóa, tạo phúc không nhỏ.

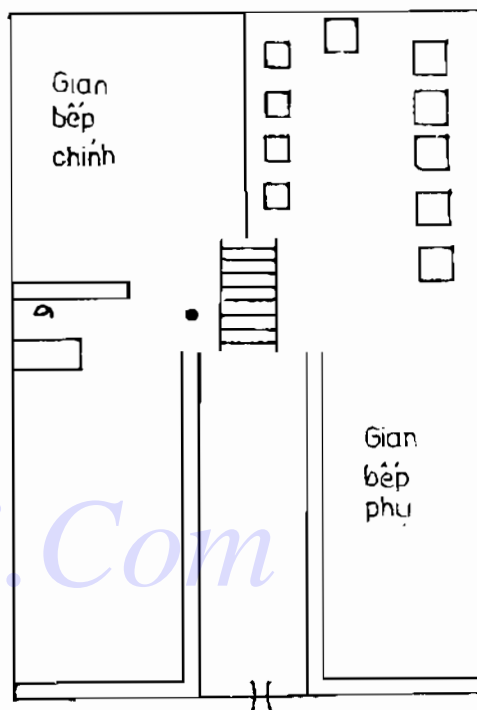

Hình 89

QUÁN ĂN BẮC VẠN VÔ HI VỌNG

Trên đường Nam Kinh, Thượng Hải, chệch về phía bên trái đối diện cửa hàng Ngũ Phương nói trên, có nhà hàng Bắc Vạn, tọa Nhâm hướng Bính. Trước cửa là hẻm Phật Đà. Đầu bếp giỏi, món ăn ngon, giá cả phải chăng,

9	6	4	2 ^x	2	4
1	5	Sơn Hướng		6	9
		8	7		
5	1	3	3	7	8

nhưng quá ư vắng khách, không còn hi vọng gì. Diễn số như hình bên. Đó là khai trương vào vận 3. Sang vận 4, nếu tạm đóng cửa, sau đó dùng phép cải tạo trạch mệnh, rồi chọn ngày giờ tái khai trương, thì có thể thấy ngay thắng lợi.

VẬN NHÀ HỌ LỤC

Phía bắc Thượng Hải, trên đường Hà Nam, có nhà họ Lục làm đệm cỏ để bán. Nhà tọa Mão hướng Dậu, kiêm Giáp Canh. Vận 3 khai nghiệp. Trong vận 3 việc làm ăn không kém, đặc biệt năm Giáp Tý thắng lợi. Tam Bích ở hướng hóa hợp với Bát Bạch ở khí khẩu (cửa)

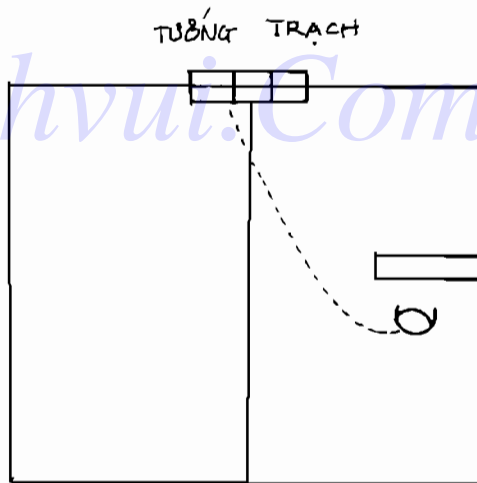

Hình 100

2	7	9) hóa Mộc	Năm Giáp Tý	3	8	1) hóa Thủy
6	1	8		2	4	6		
1	3	5		7	9	5		
7	5	3						
6	8	4						
2	9	4						

thành Mộc cục. Sang vận 4 Trung nguyên, năm Giáp Tý Tứ Lục trực niên, Lục Bạch đến hướng, Nhất Bạch đến cửa. Nhất Lục tác hợp hóa thành Thủy. Hướng và cửa vốn có hai sao 3, 8 hóa thành cục Mộc. Do đó gặp vận may. Năm Quý Hợi, niên tinh hóa Hỏa, làm thoát khí, bất lợi. Năm Nhâm Thân (1932) sắp tới cũng bất lợi.

CỬA HÀNG HỌ LƯU THẤT BẠI KHÓ TRÁNH THẤT BẠI

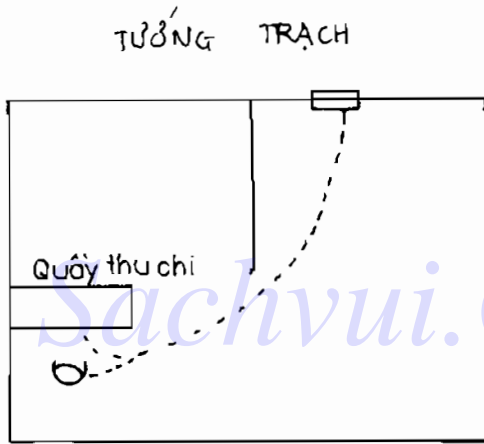

Hình 101

Cửa hàng bán đệm cỏ của họ Lưu ở đường Thất Phố, Thượng Hải, khai trương vận bốn Trung nguyên, tọa Mão hướng Dậu. Hướng tám cửa bảy, phạm sinh xuất, chủ tật bệnh. Năm Đinh Mão Nhất Bạch trực năm, Nhị Hắc đến Cấn, Tam Bích đến Đoài. 3 - 8 tác hợp hóa Mộc, 2 - 7 tác hợp hóa Hỏa. Hóa Mộc rồi hóa Hỏa, phần nhiều chỉ sự pha sản,

Hai khí sinh vượng đều không được cả hai. Thất bại là khó tránh.

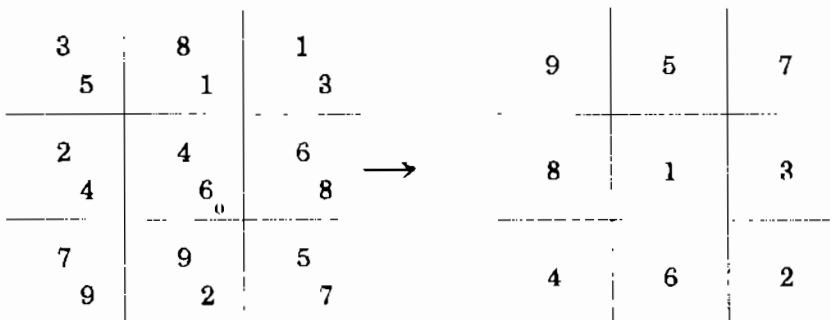

SINH CƠ BỊ TỔN HẠI

TỔNG TRẠCH

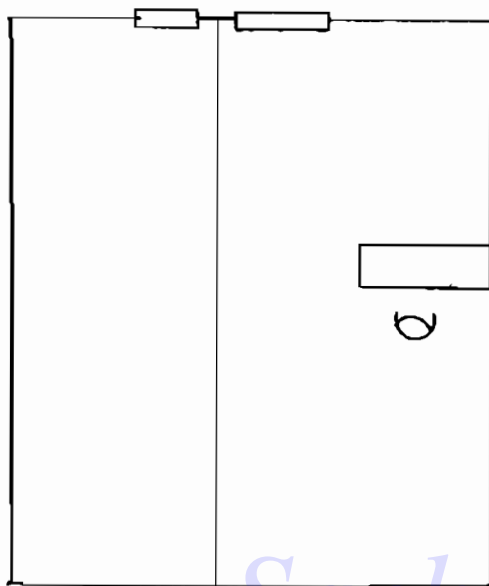

3	8	1
4 4	8 9	6 2
2	4	6
5 3	3 5	1 7
7	9	5
9 8	7 1	2 6

Cửa hàng bán đệm cỏ trên đường Ái Nhi, Thượng Hải, khai trương vận 4, tọa Ty hướng Hợi, hướng hồi khí vượng, có nhiều hi vọng. Nhưng cửa đón sát khí, Mộc bị Kim khắc, nên nhân khẩu và tài lộc đều bị tổn hại. Năm Mậu Thìn, trong tiết Lập Xuân - Vũ Thủy và

Hình 102

Lập Đông - Tiểu Tuyết, hướng 1, 6 Thủy, cửa 2, 7 Hỏa tác hợp, phạm khắc xuất, hung. Đề phòng tai nạn.

NGUYÊN NHÂN SUY BẠI NHÂN ĐÌNH CỦA NHÀ HỌ TÀO

Nhà họ Tào ở hẻm Đại Sinh, đường Trung Hoa, Nam Thị, Thượng Hải, vận 3, tọa Nhâm hướng Bính, một dãy năm gian, hai tầng lầu. Khí khẩu tại góc

2	7	9
9 6	4 2	2 4
1	3	5
1 5	8 7	6 9
6	8	4
5 1	3 3	7 8

3	8	1
8 9	4 4	6 2
2	4	6
7 1	9 8	2 6
7	8	5
3 5	5 3	1 7

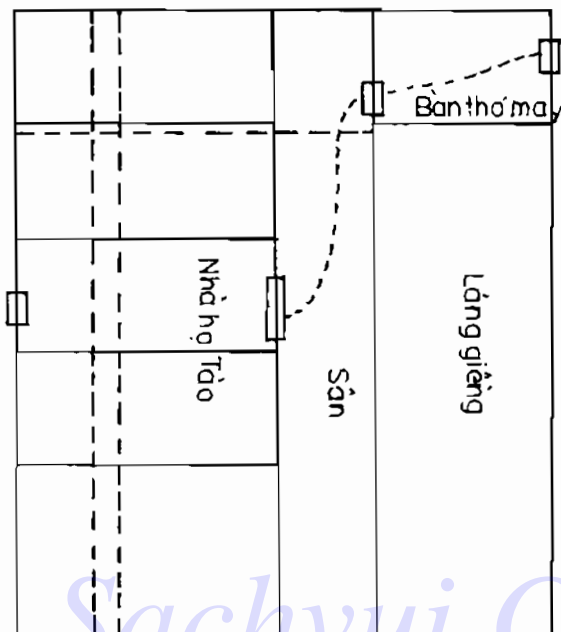

Hình 103

Đông Nam, có người thợ may đặt bàn làm việc ở đó, khách thường ra vào. Hướng thủ thấp trống, hại người tổn của. Năm Mậu Ngọ, tháng Tám, Lục nhập trung, khắc chết một người nam mạng Mộc. Năm Đinh Mão tháng Sáu, Ngũ nhập trung khắc người nam mạng Mộc. Cả hai đều chết ở tuổi xấp xỉ ba mươi. Nay khuyên gia chủ nên rời khỏi nhà ấy vài tháng, rồi hãy quay trở lại, đồng thời nên ra vào theo lối hẻm phía sau nhà.

Phòng ở trên lầu, cầu thang đều ở phía Bắc, năm hại chết người, đều là 1 nhập trung, 6 đến phương Bắc là nơi sao Mộc vốn đóng ở đó. Khí khẩu (cửa) Lục Bạch vốn ngại khắc Mộc, năm Nhất Bạch, Cửu Tử đáo khí khẩu, phạm nặng, nên là đại hung.

CỬA HÀNG GẠO LONG TÚC PHÁT ĐẠT NHƯNG HIẾM CON

Phía Tây nhà máy điện, gần cầu Bát Tiên, tô giới Pháp, Thượng Hải, có cửa hàng gạo Long Túc, tọa Nhâm hướng Bính, nhập trạch đầu vận 4, làm ăn thuận lợi, nhưng hiếm con. Khuyên nên đặt phòng ngủ sau bếp, mở cửa

		↑		
3		8		1
8 9	4 4		6 2	
2	4		6	
7 1	9 8		2 6	
7	9		5	
3 5	5 3		1 7	

ra hướng đông (đường vạch đứt quãng trên hình 104) thì có hi vọng sinh con. Năm Mậu Thìn, tiết Hạ Chí hoặc sương Giáng sẽ có tin vui sinh con trai. Nghe đâu chủ nhân ngại rằng phía sau nhà bếp quá nhỏ hẹp, nên chưa dám quyết.

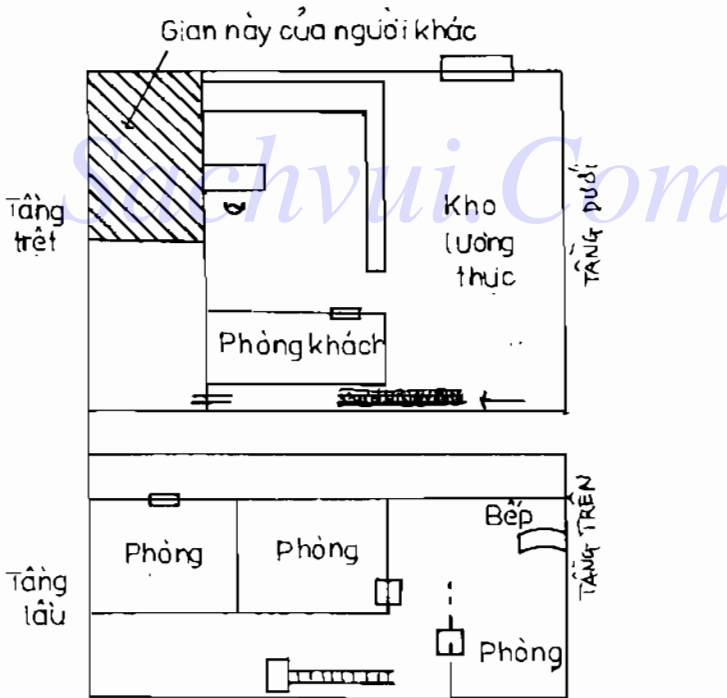

Hình 104

CHỢ VẢI HOA THƯƠNG

		↑	
2		7	9
6		2	4
1		3	5
5		7 ₀	9
6		8	4
1		3	8

Trụ sở giao dịch vải vóc Hoa Thương nằm trên đường Arthur, Thượng Hải, địa thế thành hình các cạnh lối lõm không đều (như hình 105). Nhưng toàn bộ phía trong được bố trí cố gắng sao cho thành các hình chữ nhật, theo tuyến Nhâm Bính Giáp Canh, nên có thể xác định là cục tọa Nhâm hướng Bính và vận 3, diễn số như bên cạnh.

Qua sơ đồ và diễn số, có thể thấy từ khi lập trụ sở đến năm Quý Hợi (1923), tòa nhà này hấp thu vượng khí từ khu chợ chảy đến,

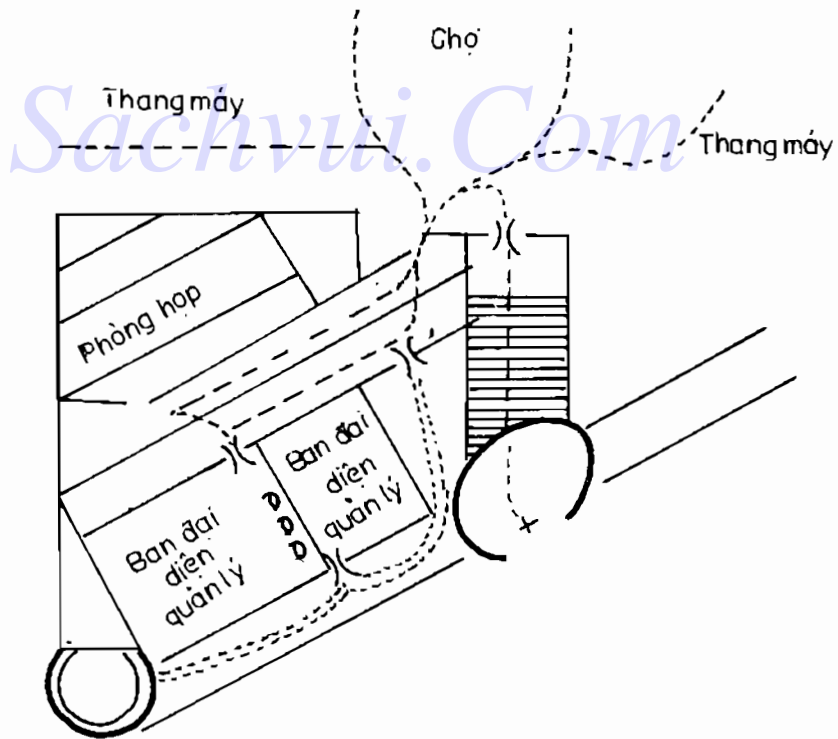

Hình 105

tất nhiên cả vận 3 là thời kỳ thắng lợi. Từ năm Giáp Tý trở đi là vận 4, 4 là khí vượng, 3 là khí thoái, dù hiểu từ Giáp Tý đến nay năm nào cũng suy bại. Muốn hóa giải, ắt phải dùng cách chuyển đổi tinh tú (các sao) nhưng hình thế và khung tòa nhà như vậy, muốn cải tạo ngay thật chẳng dễ chút nào.

CỬA HÀNG BÁN BUÔN THỰC PHẨM SUY BẠI VÌ ĐẶT CỬA

2	7	9
1 5 _o	5 1	3 3 _o
1	3	5
2 4 _o	9 6 _o	7 8
6	8	4
6 9	4 2	8 7

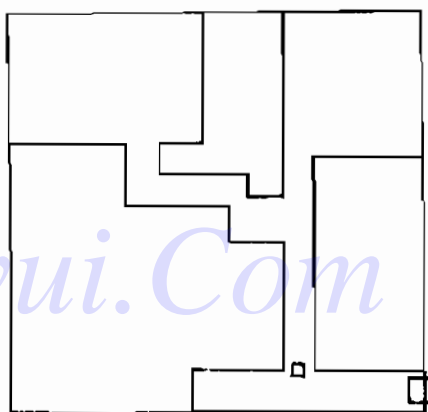

Hình 106

Trên đường Arthur, Thượng Hải, có cửa hàng bán buôn thực phẩm, khai trương năm Tân Dậu (1921) cuối vận 3, tọa Khôn hướng Cấn. Bàn tổng thu chi hấp thu khí Nhị Hắc là khí suy tử. Cửa sông

Ngô Tùng dài bốn mươi dặm ở phương Cấn, gặp sao suy bại Cửu Tử chiếu tới, đại thế đã mất, việc kinh doanh như con thuyền ngược sóng, vô cùng lao đao. Hơn nữa, Cửu Tử Hỏa ở hướng, sinh xuất cho Nhị Hắc Thổ, nên càng tăng thêm tình trạng suy bại. Năm Bính Dần, Đinh Mão, khí khẩu trùng trùng sinh xuất, thiệt hại nặng nề. Nhà xây bê tông, khó bề cải tạo.

CỬA HÀNG KHÓ ĐỨNG VỮNG

Trên đường Bắc Thạch, Thượng Hải, có cửa hàng giấy Xuân Đường, tọa Giáp hướng Canh kiêm Dần Thân ba độ. Dưới trệt bán giấy, trên lầu sắp chữ.

3	8	1	
3 7	7 2	5 9	
2	4	6	→
4 8	2 6	9 4	
7	9	5	
8 3	6 1	1 5	

Hình thể tòa nhà không hợp quy tắc, việc kiểm hướng cũng sai nốt.

Hướng tuy cát, nhưng cửa (khí khẩu) không cát. Cầu thang bất lợi, vị trí bếp là hung, dễ bị tai tiếng, thiệt hại. Năm Mậu Thìn, Nhị Hắc đến hướng, tháng Ba, Sáu và tháng Chạp đều có nguy cơ bệnh nặng, cần dùng các vật bằng kim loại mà hóa giải. Ngôi nhà thốt về phía nam, hình dạng như vậy không đứng vững, khó giữ được tiền. Máy người chủ trước, từng kinh doanh ở đây, đều chẳng được lâu, đều phải đóng cửa; có người chỉ vốn vẹn được nửa năm. Cách cứu giải trước mắt là nên sơn đen, các tủ đựng hàng đều sơn màu đen, quây thu chi thì di chuyển đến vị trí đường đứt quãng (trên hình 107). Mùa xuân năm Kỷ Ty (1929) thì nên xê dịch tủ hàng sang bên phải, có thể sẽ được một năm thắng lợi. Năm Canh Ngọ, nhất định sẽ tổn thất nặng. Khuyến nên sớm chọn nơi khác mà kinh doanh.

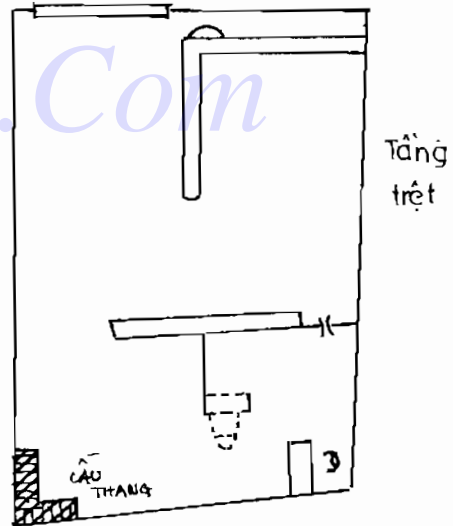
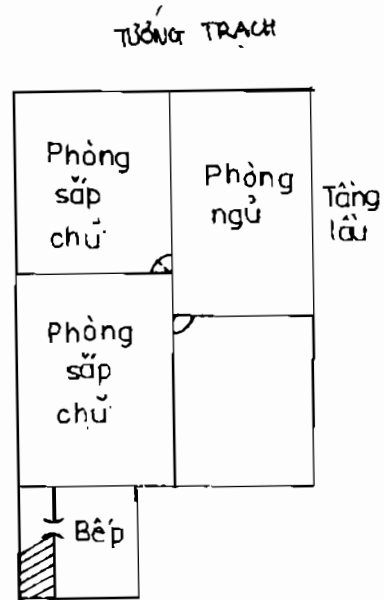

Hình 107

VỢ CHỒNG LỤC ĐỤC CHIA TAY

Bên ngoài cửa Đại Nam, Thượng Hải có nhà họ Thẩm, xây dựng ở vận 3, sáng sủa, rộng rãi. Chỉ tiếc là có khe hở chạy dài giữa nhà theo hướng Nhâm Bính Tý Ngọ, phạm Không Vong, chẳng thể ở lâu. Nếu ở lâu, sẽ chuốc tai tiếng, vợ chồng lục đục dẫn tới bỏ nhau, cốt nhục chia lìa đau khổ.

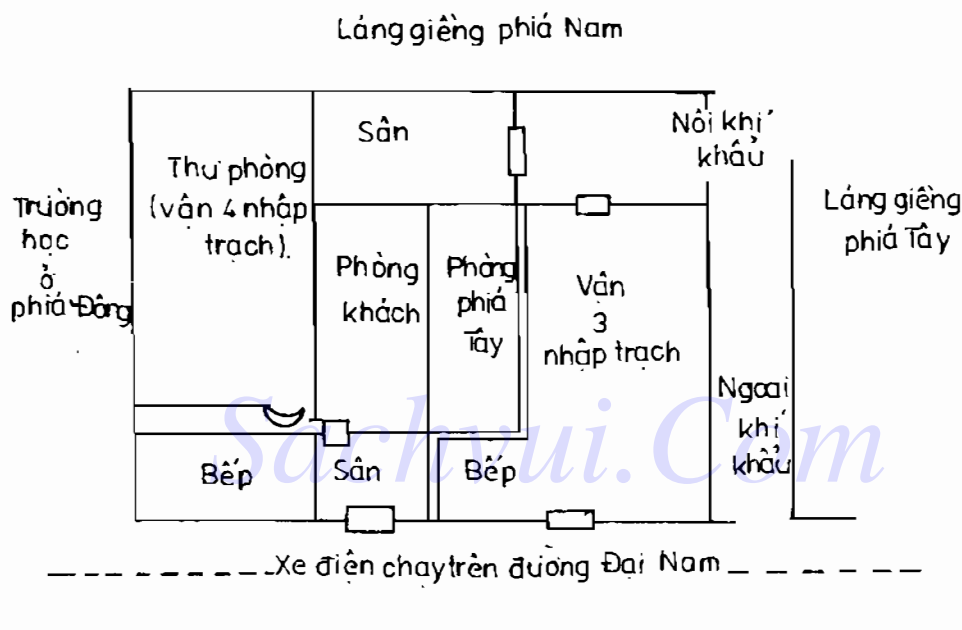

Hình 108

Nhà này trong vận 3, khí khẩu đặc hướng tinh 8, 6, 1, 4 thanh danh tốt đẹp, gian bếp có hướng thủ thiên tinh 1, 4 đến, nếu mở cửa sau ở gian này, có thể nói là đại cát, tiếc rằng lại không mở, để sơn tinh 2, 5 hoạt động. Năm 1926 Bính Dần, Ngũ Hoàng chiếu vào bếp, chủ vợ chồng ốm nặng, lục đục, dẫn đến ly hôn. Hướng tuy gặp thoái khí Nhị Hắc phải tiêu nhiều tiền, nhưng có vượng khí Tam Bích cùng đến, lại thêm nội khí khẩu Tứ Lục là sinh khí cùng tới, nên tiến vào gặp đôi, khá tốt. Bước sang vận 4, cửa trước cửa sau 2, 3 đều là khí suy thoái, may nhờ nội khí khẩu ở phía cổng Tứ Lục đến bổ trợ, nhưng vẫn khiến chủ nhà thu không bù chi, luôn lo lắng.

Sang vận 4, thường dùng cửa phía Bắc (đường xe điện ra vào, đường dân khí tuy nông (cửa sát đường) nhưng dẫn khí sinh vượng, nên còn được thuận lợi, ít lâu sau, chủ nhà nằm mơ người vợ đã chết về báo mộng là ông sẽ ốm

2	7	9	3	8	1
7 8	3 3	5 1	1 7	5 3	3 5
9 6	4 2	2 4	8 9	4 4	6 2
1	3	5	2	4	6
6 9	8 7	1 5	2 6	9 8	7 1
1 5	• 0	6 9	7 1	0 0	2 6
6	8	4	7	9	5
2 5	4 3	9 6	6 3	4 4	8 9
4 1	2 3	7 8	2 5	5 3	1 7

nặng, phải bỏ việc kinh doanh, khuyên ông nên dời đi nơi khác. Chẳng mấy chốc, thấy ngay ứng nghiệm. Trong nhà lại thường thấy có chuột chết, là điềm gở. Năm Đinh Mão sao Bệnh Phù (Nhị Hắc) chiếu tới bếp căn nhà phía Tây, nên hai cha con họ Thẩm ốm nặng từ tháng Năm đến tháng Tám. Hiện họ Thẩm đã chuyển đi nơi khác. [Tiên sinh Thẩm Diệt Dân nhận xét : Phạm hướng Không Vong hay thấy ma quỷ].

Sachvui.Com

THẤT BẠI CỦA TRƯỞNG HỌC

2	7	9
7 8	3 3	5 1
9 6	4 2	2 4
1	3	5
6 9	8 7	1 5
1 5	• 0	6 9
6	8	4
2 5	4 2	9 6
4 1	3 3	7 8

Bên ngoài cửa Nam, Thương Hải có một ngôi trường nội trú mới xây vận 3, tọa Tý hướng Ngọ kiêm Nhâm Bình, có khe hở theo hướng này. Từ ngày hoạt động đến nay, luôn luôn bị tai tiếng, nội bộ lục đục. Cứ những người giỏi mấy làm hiệu trưởng cũng đều bất lực. Các cộng sự viên không đoàn kết với nhau, cũng chẳng ai kiên trì chủ ý đến cùng. Trừ các lớp ở góc Đông Nam, Tây Bắc, Đông Bắc và Tây Nam, còn tạm yên ổn, những phòng khác còn lại đều lạnh ít dữ nhiều. Một vài nhà dân ở gần trường, phạm Không Vong, cũng hoặc bệnh

tật, hoặc vợ chồng bất hòa, ly hôn, tai tiếng. Tiên sinh Thẩm Diệt Dân nhận xét : Nhà phạm Không Vong thì hãy mau chóng bỏ đi nơi khác.

CỬA HÀNG THỰC KÝ BẠO PHÁT BẠO TÀN

Trên đường Nam Thương, ngoài cửa Tiểu Nam, Thượng Hải, có cửa hàng bán hàng ngoại hóa, ba mươi năm trước làm ăn phát đạt. Mặc dù nhà xí của nhà bên cạnh bốc mùi hôi thối lan rộng, và trên đường Nam Thương không chỉ có mỗi cửa hàng Thực Ký, song khách xa gần chẳng chê khu vực ô uế này, vẫn kéo đến đây mua hàng, thành thử Thực Ký ngày một giàu có. Cuối vận 2, Thực Ký xây dựng lại cơ ngơi cho mới mẻ. Nào ngờ từ khi đó, việc buôn bán sa sút dần, lại thường bị hỏa hoạn. Để đề phòng hỏa hoạn, chính quyền quyết định phá bỏ cửa hàng này.

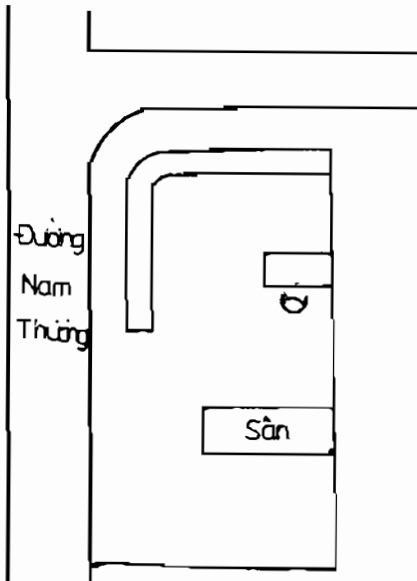
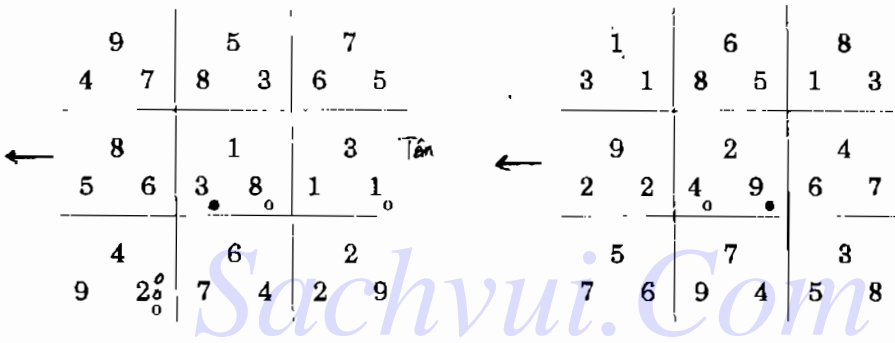

Cửa hàng Phúc Ký tọa Tân hướng Ất, khai trương vận 1 Thượng nguyên, cửa đón khí sinh vượng chỗ góc quanh, hướng thủ sinh nhập, nên vận 1, vận 2 độc chiếm một phương, tiền tài dồi dào tới. Sau khi xây dựng lại, chỗ góc quanh (ngã ba) hấp thu khí Kim suy, tiêu mất nguyên thần Thổ của hướng, dẫn tới diệt vong.

Hình 109

THẤT BẠI CỦA CỬA HÀNG LIÊN DOANH

3	8	1	2	2	7	7	9	9
9	4	2						
2	4	6	1	1	Ất	Tháng	5	5
1	8	6			Sửu	Chạp		
					3	3		
7	9	5	6	6	8	8	4	4
5	3	7						

Trên đường Nam Kinh, thuộc tô giới Anh, Thượng Hải, có cửa hàng liên doanh bán hàng nội hóa do mười lăm xí nghiệp sản xuất cùng chung vốn. Khai trương ngày 1 tháng Tám năm Ất Sửu (1925). Nguyên các xí nghiệp định làm thử xem sao, sau một năm quá ế ẩm, nên đến cuối năm thì đóng cửa, giải tán. Nhà tọa Nhâm hướng Bính, vận 4 nhập trạch, có hai gian, hai lầu, sâu bốn trượng, không có cửa sau, phía Ngọ và Đinh, Khôn Mùi bị che khuất bởi ngôi nhà ba lầu, phía đối diện là Ngân hàng Kim Thành. Phương Tốn lôm, phương Ly bị che khuất, phương Khâm thấp, hồi hạ khí Tốn Khâm. Diễn số như trên.

NGUYÊN NHÂN KHIẾN TIỆM ĂN VĂN TUY ĐÓNG CỬA

Trên đường Dân Quốc, ngoài cửa Tiểu Đông, Thượng Hải, có tiệm ăn Văn Tuy bán đủ các món tây ta. Vận 4, tọa Giáp hướng Canh, có hai gian, vì vị trí

3	8	1	9x	9	7	5	3	7 _x	5 _x
7	2	9x							
2	4	6	→	8	6	Năm 1		3	1
8	6	4				Tháng 8			
7	9	5		4	2	6	4	2	9
3	1	5							

nằm ngay góc ngã ba đường, nên mở cửa ở góc Khôn. Bất cứ ai nhìn qua, cũng đều cho là vị trí ấy rất đẹp, hẳn sẽ đông khách. Nơi này người qua lại tấp nập, khỏi phải nói ! Nào ngờ sau khi khai trương, tiệm ăn cứ vắng tanh vắng ngắt. Đến cuối tháng Mười năm Đinh Mão thì không thể tiếp tục duy trì, phải đóng cửa. Trước đó, khách qua lại nơi này đều thấy cửa hàng trang trí khá đẹp, vậy mà quá vắng khách ăn.

Hướng Canh là tốt, nhưng khí khẩu phạm cách tiết thoát khí, thành hồng. Tháng Mười Một năm Đinh Mão, chúng tôi có dịp đi ngang qua cửa hàng thấy ngoài dán tờ giấy hồng đề mấy chữ “Tạm đóng cửa để chỉnh trang”, thì thở dài. Diễn số như trên.

CỬA HÀNG HOA HẠNH

2	7	9
1 5	5 1	3 ₀ 3 ₀
1	3	5
2 4	9 6	7 8
6	8	4
6 9	4 2	8 7

Phía Đông Thượng Hải, có cửa hàng Hoa Hạnh, khai trương tháng Bảy năm Mậu Ngọ, đóng cửa trong tiết Đông Chí, tháng Chạp năm Bính Dần. Trong tám năm bốn tháng kinh doanh ấy, từ năm Mậu Ngọ đến năm Nhâm Tuất (1922) là thời kỳ thịnh vượng, đông nhân viên, buôn bán phát đạt, doanh lợi hàng năm rất cao. Đến mùa thu năm Quý Hợi (1923) việc buôn bán sa sút hẳn, chủ mạo hiểm, nên bị thua lỗ nặng, gần như toàn bộ số tiền dành dụm được bị

mất sạch. Hai năm Giáp Tý và Bính Dần cố lấy lại tinh thần, nhưng đại thế đã mất, việc kinh doanh ngày một sa sút tiêu điều, nên mùa thu năm Đinh Mão cải tổ thành cửa hàng Đức Hưng.

1	6	8
9	5	7
9	2	4
8	1	3
5	7	3
4	6	2

4	9	2
3	Quý 5	7
8	Hợi 1	6

Cửa hàng Hoa Hạnh, vận 3, tọa Thân hướng Dần, khí khẩu tại phương Chấn; phương Khôn có chỗ rộng làm sân phơi, lại có mấy tầng lầu cao ở phương này nên nhân khẩu đông đúc, tài sản vượng phát, phía sau quầy thu chi có cầu thang luôn tấp nập người hoạt động, tiền vào rất nhiều. Nhưng năm Nhâm Tuất, chủ cửa hàng là ông Lý xây cất nhà ở phía bên phải khu Công Nghiệp Xã, ngày 1 tháng Tư năm Quý Hợi thì ông Lý qua đời. Diễn số như trên.

NGUYÊN NHÂN HIỆU DƯỢC PHẨM MỸ TẾ ĐÓNG CỬA

	3	8	1
	7 3	1 7	9 5
←	2	4	6
	8 4 ^o	6 2	4 9
	7	9	5
	3 8	1 6	5 1

Ở Nam Thị, Thượng Hải, gần ngã tư giữa hẻm Lão Thái Bình với đường Lão Mã, có hiệu dược phẩm Mỹ Tế, tọa Canh hướng Giáp, khai trương đầu năm Giáp Tý, vận 4, vượng khí ngược hướng, khí tốt đến từ con hẻm ở phương Mão Ất bị vô số người qua lại làm tản mát, không hấp thu được. Ngã tư phương Tốn là khí thoái Tam Bích thống trị. Năm Đinh Mão, Nhất Bạch nhập trung, Cửu Tử đến cung Tốn, làm hao tổn khí Mộc

tinh, tháng Sáu 3 nhập trung, 2 đến ngã tư, thành trùng trùng sinh xuất, 2 và 9 đều là tử khí vận này. Cửa hàng Mỹ Tế bị một khách hàng không chịu trả nợ mà liên lụy, không có tiền trả cho chủ nợ của mình, thành thử bị chủ nợ này khởi kiện. Tòa án liền niêm phong hiệu dược phẩm Mỹ Tế. Tiên sinh Thẩm Diệt Dân nhận xét : Tọa Canh hướng Giáp vốn là hướng vượng của vận 4, nhưng Tốn khẩu là tử khí, tháng Sáu 3 nhập trung, phối hợp với khí khẩu, nên bị tai họa.

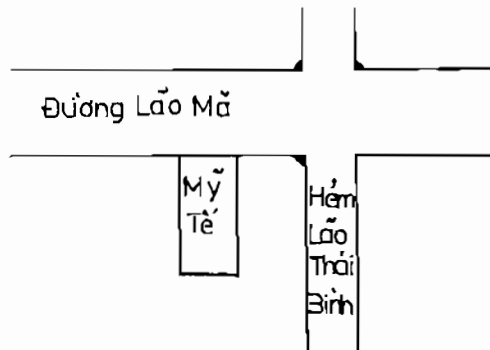

Hình 110

CÔNG TY TAM BÌNH THẤT BẠI

Ở Sơn Nam, Vô Tích, có ông Vinh Bá Vân. Nhân thấy ở vùng núi đất rộng người thưa, có nhiều lâm sản, bèn rủ năm ba người bạn, cùng bỏ vốn khai thác được liệu, chế thuốc, mua máy chục mẫu ruộng, trồng cây ăn quả và dựng xưởng chế tạo nông sản, đặt tên là công ty Tam Bình.

Xưởng này xây dựng đầu năm Giáp Tý, vận 4, tọa Càn hướng Tốn. Phía trước mặt có một cái ao lớn hình

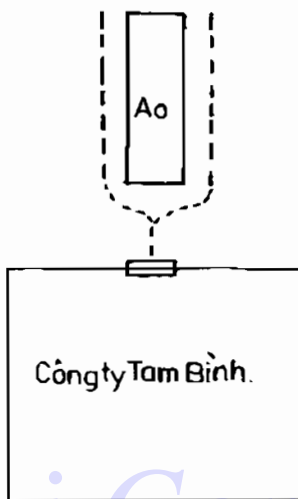

3	8	1
2	Giáp Tý 4	6
7	9	5

Hình 111

3	8	1
4	8	6
2	4	6
5	3	1
7	9	5
9	7	2

2	7	9
9	5	7
1	Ất Sửu Năm 3	5
8	Tháng 1	3
6	8	4
4	6	2

chữ nhật, đặc thủy, đặc khí vượng, có nhiều hi vọng phát đạt. Nhưng niên nguyệt thiên tinh không đặc địa, nên mở xưởng ít lâu chỉ toàn thua lỗ. Thế là năm Ất Sửu, tháng Năm, phải đóng cửa xưởng, chuyển sang khai khẩn đất hoang, trồng lương thực. Tiên sinh Thẩm Diệt Dân nhận xét : Phạm cách Phán ngâm Phục ngâm, nên phải thất bại.

CỬA HÀNG ĐỒ GỖ "THÂN THÁI" LÀM ĂN THUA LỖ

2	7	9
9	4	2
1	3	5
1	8	6
6	8	4
5	3	7

↓

Trên đường Nam Kinh, Thượng Hải, phía Tây Ngán hàng Kim Thành có cửa hàng đồ gỗ Thân Thái, vận 3, tọa Bính hướng Nhâm, phía đối diện có ngôi nhà cao ba tầng lầu. Vận 3 làm ăn không đến nổi nào. Sang vận 4, vượng khí hóa thành thoái khí. Doanh nghiệp lụn bại dần.

THẤT VỌNG CỦA HỌ TRƯƠNG

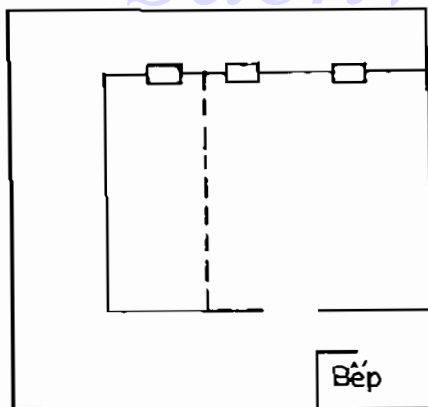

Hình 112

Phía ngoài cửa Tiểu Nam, Thượng Hải, có tòa biệt thự hai tầng kiểu Tây rất lộng lẫy của họ Trương, xây dựng vào vận 3, tọa Nhâm hướng Bính, kiêm Tý Ngọ ba độ, phương Ly thấp trống, khí khẩu tại góc Cấn, hướng thủ và khí khẩu bị thoái khí 1, 2. Sau khi nhập trạch, năm nào cũng suy bại. Bếp ở vị trí Cấn, Thất Xích, khắc khí sinh vượng Mộc tinh 3, 4 của Sơn tinh, nên có nguy cơ hao tổn nhân đinh. Người con trai thứ sau khi tốt nghiệp trung học được một năm thì bị bệnh mà chết. Sau khi Cách mạng Tân Hợi bùng nổ, quân Cách mạng chiếm Thượng Hải, ông

Trương vì lý do riêng, muốn yên ổn, bèn chuyển đi chỗ khác, chỉ để lại hai người ở đây, biệt thự trở nên vô cùng tĩnh mịch.

Có ông họ Thẩm muốn tránh ngôi nhà kém may mắn ở khu Đại Nam (Thượng Hải), bèn tới đây thuê quá nửa biệt thự (cả dưới trệt lẫn trên lầu, phía

Tây, là cục diện cát). Ông Trương và ông Thẩm nhập trạch khác vận, nên trạch mệnh khác nhau. Diễn số như bên dưới.

· 2	7	9
9 6	4 2 _•	1 4
1	3	5
1 5	8 _o 7 _o	6 9
6	8	4
5 1	3 3	7 8

Trạch mệnh họ Trương

3	8	1
8 9	4 _o 4 _o	6 2
2	4	6
7 1	9 _o 8 _•	2 6
7	9	5
3 5 _o	5 3	1 7

Trạch mệnh họ Thẩm

Năm ngoái Bính Dần (1926), Ngũ Hoàng đến khí khẩu. Ngũ Hoàng Thổ khắc Nhất Bạch Thủy ở khí khẩu. Khí khẩu nhà họ Thẩm đắc sinh khí, hướng đắc vượng khí, trước mặt (hướng) tháp trống, lại nhìn thấy tháp chuông nhô cao của Công ty Sách Báo, nên lợi cả về người lẫn của, bếp ở vị trí Nhất Bạch của sơn tinh là cát, nhìn từ gian phía Tây, thì bếp tại phương sinh khí của tọa sơn thiên tinh, hiển nhiên vượng cho nhân khẩu.

NHÀ MÁY XÂY TRƯỜNG PHONG BỊ HỎA HOẠN

Nhà máy xay bột mì Trường Phong nằm trên đường Nghi Xương, phía Tây của Thượng Hải, phía Tây là đường Qua Đãng, phía Đông là đường Đông Kinh. Xây dựng vào vận 3, tọa Nhâm hướng Bính. Năm Ất Mão (1915) xây dựng phân

9x	7x	5	3	7x	5
8	6	Năm 1 Tháng 8		3	1
4	2	6	4	2	9x

		↑		
2	7	9		
9 6	4 2	2 4		
1	3	5		
1 5	8 _• 7 _o	6 9		
6	8	4		
5 1	3 3	7 8		

xưởng thứ nhất, năm Canh Thân (1920) xây dựng phân xưởng thứ hai, phòng ốc hai xưởng thông với nhau, cộng có một trệt một lầu. Tám giờ tối ngày Kỷ Ty, mồng 8 tháng Mười Một năm Đinh Mão (1927) bị hỏa hoạn, cháy đến một giờ rưỡi sáng hôm sau mới dập tắt được. Trong nhà máy có mười vạn bao bột trị giá hai mươi một vạn lượng bạc, rất nhiều lúa mạch, giá trị tương đương, hơn hai mươi vạn bao đay, trị giá bảy mươi vạn nguyên bị thiêu hủy. Thiệt hại về phòng ốc nặng nề, tổng cộng toàn bộ tổn thất là một triệu ba mươi vạn nguyên. Nhà máy này từng đóng bảo hiểm một triệu nguyên, cho nên không đến nỗi suy sụp hẳn. Phân xưởng đặt máy và máy nhà lân cận đều bị cháy trụi. Diễn số như bên trên (thiệt hại phía Đông Nam nặng nhất).

CHÁY LỚN Ở XÓM NGHÈO

9x	5	7x
7x	3	5
8	Đinh Mão	Tiên Tuyết
6	1	8
4	6	2
2	4	9x

Xóm nghèo Sạp Bắc ở đường mới Cộng Hòa, Thượng Hải gồm hơn một trăm hộ, nhà lợp tranh. Hai giờ sáng ngày 20 tháng Mười Một (trong tiết Tiểu Tuyết) năm Đinh Mão, bị cháy. Gió lớn khiến đám cháy lan rộng, khó bề cứu hỏa, khiến hơn tám mươi hộ bị thiêu rụi. Thời gian này niên nguyệt phi tinh đều chiếu đến phương Tốn. Niên tinh là Cửu Tử Hỏa, nguyệt tinh là Thất Xích Kim cùng chiếu phương này. Diễn số như hình bên (Thất Xích, Cửu Tử cũng là Tiên Thiên Hỏa).

NGUYÊN NHÂN KHIẾN MIẾU THÀNH HOÀNG THƯỢNG HẢI BỊ HỎA HOẠN HAI LẦN

Xem sơ đồ trạch mệnh của miếu Thành Hoàng, Thượng Hải, thì biết vận 3 Thượng nguyên đây là nơi vượng phát. Nhưng vừa chuẩn bị sang vận 4, thì Tam

Bích ở hướng lập tức hóa thành thoái khí. Mỗi ngày trước đại điện có hàng mấy ngàn du khách đến cúng bái, cuốn theo gió bụi, không phải là thoái khí. Nhưng cuối tháng Chín năm Quý Hợi, nghĩa là sắp hết vận 3, phi tinh niên nguyệt là Hỏa tinh chiếu đến hướng. điện Thần Tài bên ngoài đại điện bị cháy trụi góc Đông Nam, đó là tín hiệu xấu đầu tiên. Đến giờ Mùi, ngày rằm tháng Bảy năm Giáp Tý, lửa bốc cháy từ phía sau đại điện. Toàn bộ cơ ngơi mấy trăm năm dồn góp ở nơi này bị thiêu trụi hoàn toàn. Thử xem sơ đồ trạch mệnh.

2	7	9
8	3	1
1	3	5
9	7	5
6	8	4
4	2	6

2	4	7	9	9	2
1	3	Năm 3	7	5	
		Tháng 5			
8	6	1	8	6	4

Trạch mệnh cũ

Sơ đồ thiên tinh gây
hỏa hoạn năm Quý Hợi

3	1	8	6	1	8
2	9	Năm 4	6	4	
		Tháng 2			
7	5	(9 7)	5	3	

2	7	9
6	9	2
1	3	5
5	1	7
6	8	4
1	5	3

Hỏa hoạn năm Giáp Tý

Trạch mệnh sau hỏa hoạn

Vận tinh 2, 7 là Hỏa Tiên Thiên với 9, 7 là Hỏa Hậu Thiên đã sớm tiếm án ở phía trước miếu. Phi tinh hướng thủ 3, 8 tác hợp thành Mộc cục, được Nhất Bạch Thủy sinh nhập cho nên trong vận 3 Tam Bích đang vượng, không bị hỏa. Mộc ở bên Hỏa, một khi hết vận thì rất nguy. Hướng hồ tháng Bảy năm Giáp Tý, niên nguyệt Hỏa tinh (9, 7) chiếu đến phía sau đại điện, cái hồ lớn rộng bốn năm mẫu uốn lượn dưới chân cầu như một lưới lửa dẫn từ cung Càn vào cung Khảm, nhờ tiết lệnh tháng Bảy trảy hội, du khách vô tình thấp hương nhiều, thành đường dẫn lửa, nên hỏa hoạn lớn không thể né tránh nổi.

Sau hỏa hoạn, miếu Thành Hoàng được xây dựng lại. Trạch mệnh đã thay đổi. Ta hãy nghiên cứu sơ đồ trạch mệnh sau hỏa hoạn, có thể dự đoán rằng sau năm 1944, tức là sang vận 5, miếu Thành Hoàng sẽ chẳng còn tồn tại.

Cũng có thể dự đoán rằng tháng Bảy năm 1933 (Quý Dậu), người chủ trì miếu Thành Hoàng sẽ biến thủ một số tiền lớn của miếu Thành Hoàng.

KHO DƯỢC PHẨM HIỆP LONG BỊ CHÁY

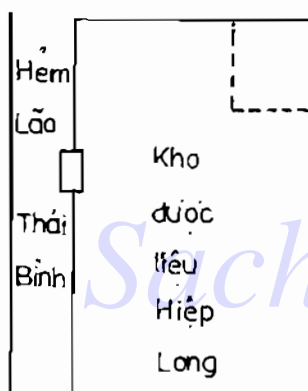

Hình 113

Trong hẻm Lão Thái Bình, Thượng Hải, có kho dược liệu Hiệp Long. Vận 3, tọa Bính hướng Nhâm, một dãy năm gian, một trệt một lầu. Trên lầu để các dược liệu thành phẩm, dưới trệt là dược liệu thô. Tòa nhà thành hình chữ nhật. Năm Đinh Mão (1927), Nhất Bạch nhập trung, tháng Tám, ngày 30 sao Bát Bạch nhập trung, giờ Mùi Ngũ nhập trung, phát cháy. Kho này có sẵn các tủ phơi thuốc ẩm, và thường dùng nhân lực đem dược liệu ẩm ra phơi ở đầu hẻm phía Bắc.

Trưa ngày 30 tháng Tám, trời đổ mưa, người ta bèn khiêng các tủ thuốc này để vào góc Đông Nam của kho, chừng một giờ sau thì góc này bốc cháy, toàn bộ số dược liệu quý giá như Đổ

trọng chẳng hạn, bị thiêu hủy, thật đáng tiếc.

Căn cứ trên sơ đồ kho dược liệu, ta thấy Cửu Tử là Hỏa Hậu Thiên đến phương Tốn, tháng Tám năm Đinh Mão, hai phi tinh Cửu Tử (Hỏa tinh) đều đến phương Tốn, ngày 30, Thất Xích là Hòa Tiên Thiên cùng chiếu đến phương Tốn, thành thế hỏa hoạn hết phương cứu chữa. Kinh Dịch nói: "Cửu Ngũ (9, 5) xuyên đố, thường phùng hỏa lộc chi tai", lại viết: chỗ có hung tinh nếu yên tĩnh

2		7		9	
8	7	3	3	1	5
1		3		5	
9	6	7	8	5	1
6		8		4	
4	2	2	4	6	9

↓

3	8	1
7 1	3 5	5 3
2	4	6
6 2	8 9	1 7
7	9	5
2 6	4 4	9 8

x x x	5 3 8 3	7 5 1 5
9 7 3 7		
8 6 2 6	năm tháng ngày giờ	3 1 6 1
	1 8 4 8	
4 2 7 2	6 4 9 4	2 9 5 9

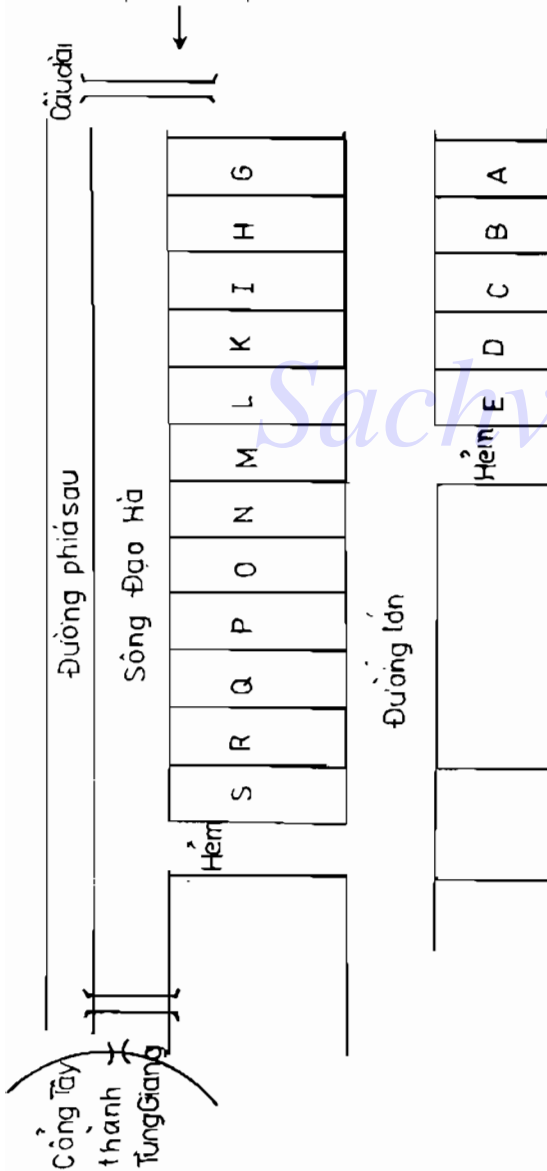

Hình 114

thì vô sự, nhưng hễ có động thì lập tức khí số phát sinh quan hệ. Nghe nói các tủ phơi thuốc vẫn chất ở góc Tốn trong kho, đã từng bị cháy một lần trước đó.

Hơn nữa, giờ Mùi ngày 30, Ngũ nhập trung, Tứ Lục đến Tốn. Tứ Lục thuộc quẻ Tốn, Tốn là gió, gió trợ uy cho hỏa, lửa mượn sức gió. Thật là nguy hiểm.

CHÁY LỚN Ở KHU ĐẠI NHAI

Khu Đại Nhai ở ngoài cửa Tây, Túng Giang, sau tiết Lập Hạ năm Quý Mão thời Quang Tự bị cháy lớn. Phạm những hộ có ký hiệu chữ cái La

tình trên hình vẽ đều bị thiêu trụi. Hai cung Đoài Chấn của khu này có hai ngọn bảo tháp cao ngất. Năm Đinh Mão, Thất Xích trực niên, Cửu Tử (Hỏa tinh) chiếu đến bảo tháp phương Đoài, tiết Lập hạ, Tiểu Mãn, Ngũ Hoàng trực tháng, Thất Xích cũng đến tháp phương Đoài. Hai hỏa tinh 9, 7 gặp nhau thành thế hỏa hoạn nghiêm trọng.

BA TIỆM ĂN BỊ CHÁY

Ba tiệm ăn Đại Hoa, Trường Hưng và Thiên Lộc ở trước miếu Đông Nhạc, khu Đại Nhai, ngoài cửa Tây, Tùng Giang, một giờ chiều ngày Đinh Hợi, 26 tháng Mười Một năm Đinh Mão (1927) bị cháy lớn. Đại Hoa và Trường Hưng nhập trạch vận 3, Thiên Lộc nhập trạch vận 4, niên nguyệt Hỏa tinh tụ tập ở phương Tốn, ống khói xưởng bóng đèn và tháp nước của bến xe đều nằm ở phương Tốn, bóng đèn ở ống khói xưởng bóng đèn tỏa sáng suốt ngày đêm, có thể coi là tuyến dẫn lửa. Trong sơ đồ trạch mệnh của Đại Hoa và Trường Hưng, ở cung Tốn đã có Hỏa tinh mai phục, ở cung Tốn của tiệm Thiên Lộc thì có

Phương Tốn có ống
khói nhà máy bóng
đèn và tháp nước
của bến xe

Đông

Thiên Lộc	Trường Hưng	Đại Hoa Tiệm bánh nồi phát hỏa
-----------	-------------	--------------------------------------

Đường lớn

Bắc ↑						Tôn					
2		7x		9		3		8		1	
7	8	3	3	5	1	1	7	5	3	3	5
1		3		5		2		4		6	
6	9	8	7	1	5	2	6	9	8	7	1
6		8		4		7		9		5	
2	4	4	2	9	6	6	2	4	4	8	9

Nhất Bạch Thủy nên khó bị cháy lớn, nhưng ngày 26 có sao Tam Bích Mộc hút Thủy, trợ Hỏa, thành thử cũng bị cháy lây.

BÀ HỎA VIẾNG XƯỞNG GIẤY DẦU

Sachvui.Com

Nội thành Tô Châu, cuối hẻm Bắc Đuan, đường Hộ Long, có chùa Báo Ân. Chùa có tháp cổ nổi tiếng tên là tháp Bắc Tự, gần phía Tây tháp Bắc Tự có một xưởng làm giấy dầu, tọa Tý hướng Ngọ, vận 3 nhập trạch, hướng được vượng khí nên kinh doanh khá khá. Tháng Chạp năm Quý Hợi (1923) xưởng này bị cháy lớn.

4	9x	2
2	4x	6
3	5	7
7x	9	2
8	1	6
3	5	1

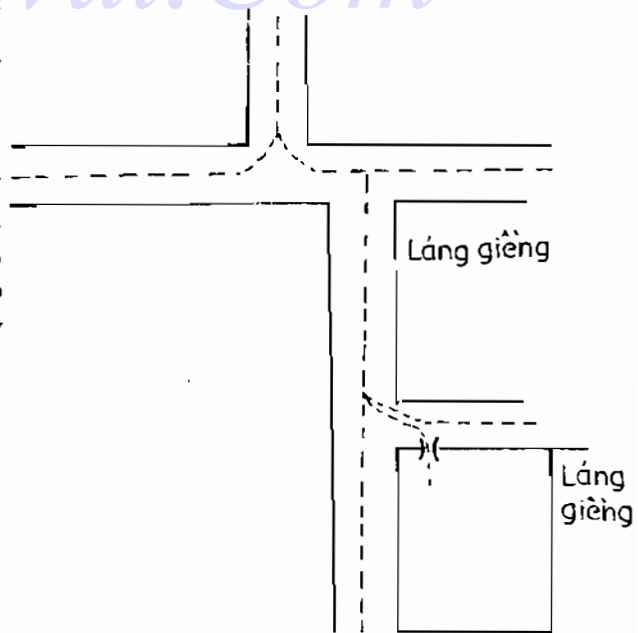

Hình 116

MẶT NƯỚC TỤ HỎA GÂY CHÁY

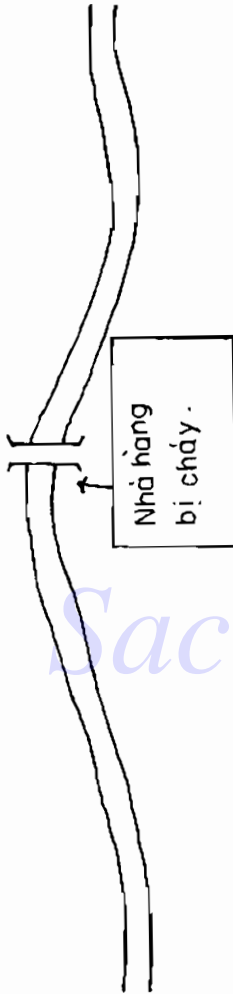

Hình 117

8	1	4	6	6	8
4	4	9	9	2	2
7x	9x	9	2	2x	4
3	3	5	5	7x	7x
3	5	5	7	1	3
8	8	1	1	6	6

3		8		1	
1	7	5	3	3	5
2		4		6	
2	6	9	8	7	1
7		9		5	
6	2	4	4	8	9

Gần chùa Quan Tông ở Ninh Ba, bên cầu Thái Liên có một nhà hàng, tọa Tý hướng Ngọ kiêm Quý Đinh, giờ Hợi ngày 14 tháng Hai năm Mậu Thìn, bị cháy. Vào thời gian nói trên, sao 9 (năm), sao 5 (tháng), sao

2 (ngày), sao 9 (giờ) nhập trung, tinh tú tụ tập trên mặt sông phía uốn cong (9, 9) trước mặt, phương Cấn vượng Thủy có sao Mộc tinh 3, 8 sinh nhập cho hai sao Hòa Hậu Thiên 9, 7 ở cung Chấn, gây ra hỏa hoạn. Nhà cũ xây dựng ở vận 1, đắc thủy ở Đoài nên tích lũy được nhiều tiền, sau đó xây nhà hàng mới ở bên cầu, ai ngờ cơ nghiệp ra tro.

TRANG TRẠI HỌ DƯƠNG CHÁY LỚN

4	9	2
2	7	9
3	5	7
1	3	5
8	1	6
6	8	4

Ở Thiện Áo, Ninh Hải, Chiết Giang có trang trại họ Dương ở chân núi. Vận 1 vô cùng phát đạt. Nhưng những năm gần đây phần lớn sa sút không gượng dậy nổi. Năm 1923, cuối vận 3, nhiều nhà ở góc nam của Dương gia trang bị cháy trụi. Trang trại họ Dương nằm giữa hai dòng suối, hai dòng suối ấy nhập làm một ở phía nam trước mặt. Suối ở đây nhiều nước, mùa mưa chảy cuộn cuộn, cộng với tình trạng đông người qua lại bên suối nên phát sinh quan hệ chặt chẽ với cư dân sống ở Dương gia trang.

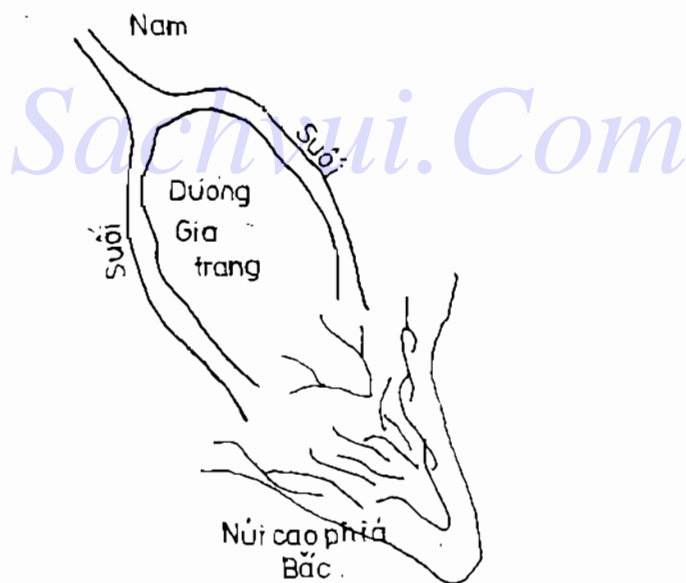

Hình 118

Dự đoán rằng tháng Chín năm Nhâm Thân về sau (năm 1923) chỉ e sẽ lại có hỏa hoạn lớn ở đây.

XƯƠNG DỆT BỊ CƯỚP

	↑	
2	7	9
6	2	4
1	3	5
5	7	9
5	8	4
1	3	8

Ở Nam Tường có xương dệt Dụ Tân, vận 3, tọa Nhâm hướng Bính, tháng Chín năm Giáp Tý, bị bọn cướp vào lấy đi toàn bộ số vải vóc trị giá ngót năm ngàn nguyên. Quây thu chỉ hấp thu tử khí Cửu Tử, năm Giáp Tý 6 đến cung Đoài, nội khí khẩu khắc xuất, tháng Chín 2 đến cung Đoài, khắc xuất hóa sinh xuất, nên bị cướp. Diễn số như bên cạnh.

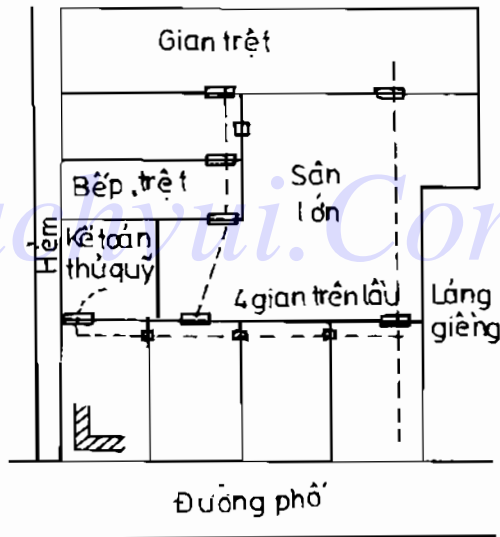

Hình 119

MỘT CON CÁ ĐEN ĐỦ NGĂN CHẶN TRỌNG ÁN

Tỉnh Giang Tô, huyện Vô Tích. Mùa thu năm Đinh Dậu, vận 2, xây dựng chòi canh, mắc trống canh ở phía trước huyện đường, trông rất hùng tráng, thành thế khách lấn át chủ. Năm sau, năm Mậu Tuất, ở huyện Vô Tích xảy ra nhiều vụ trộm cướp. Trước đây, huyện Vô Tích vốn bình an vô sự, nay vừa bước

sang tháng Giêng năm Mậu Tuất đã xảy ra một vụ cướp lớn. Cuối hạ đầu thu liên tiếp xảy ra nhiều vụ, nhất là vụ trọng án giết người ở ngay cầu Thanh Minh gần huyện đường. Tri huyện họ Tôn bị cách chức. Tri huyện mới về liền mời một danh sư đến xem có cách gì cứu giải hay chăng. Danh sư dặn rằng hãy nuôi một con cá đen trong chậu, đặt ở trên chòi canh, dưới chỗ treo trống, để tiêu trừ khí Thất Xích Kim lưu niên chiếu tới. Quả nhiên từ đó vừa phá được án cũ, vừa không xảy ra vụ trộm cướp nào nữa.

CÔ DÂU MẮT CỦA

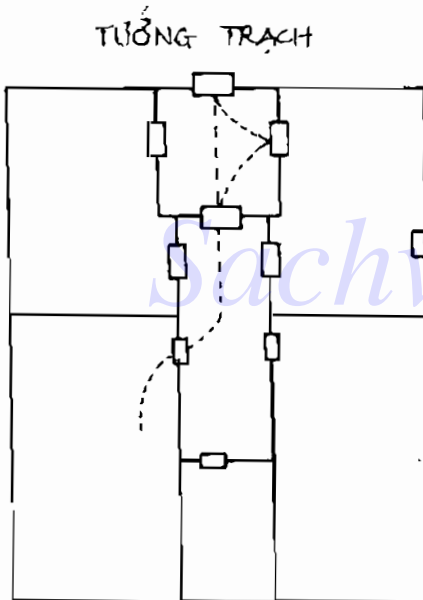

Hình 120

Nhà họ Lưu, thuộc khu vực đường Lão Mã, Thượng Hải, vận 4, tọa Nhâm hướng Bình, nội khí khẩu (cửa trong) tại Khôn. Ngày Tân Dậu 30 tháng Mười, năm Đinh Mão, 3, 7 trực hướng, bị mất cắp. Cô dâu mới về nhà chồng bị mất hết bảy bộ đồ quý giá, đau lòng khóc lóc khiến cả xóm kinh động (xem hình bên).

	↑	
3	8	1 <i>Khí khẩu</i>
9	4	2
2	4	6
1	8	6
7	9	5
5	3	7

Trạch mệnh

Tuy nhiên còn phải đề phòng tháng Chạp sắp tới (năm Đinh Mão này), trong tiết Tiểu Hàn, sao tháng Tam Bích chiếu đến khí khẩu. Hiền triết đã nói : 7 gặp 3 đến sinh tài, tiền nhiều ắt bọn trộm cắp tìm đến. Sang năm Mậu Thìn, qua ngày rằm tháng Giêng, sau tiết Lập Xuân, mới có thể bình an. Cần dùng Thủy (vại nước) mà hóa giải.

9 7 2	5 3 7	7 5 9
8 6 1	Năm tháng ngày 1 8 3	3 1 5
4 2 6	6 4 8	2 9 4

Năm, tháng, ngày bị mất cắp

9 5	5 1	7 3
8 4	Năm 1 Tháng 6	3 8
4 9	6 2	2 7

Năm, tháng cần đề phòng

NHÀ Ở PHƯỜNG AN KHÁNH BỊ TRỘM

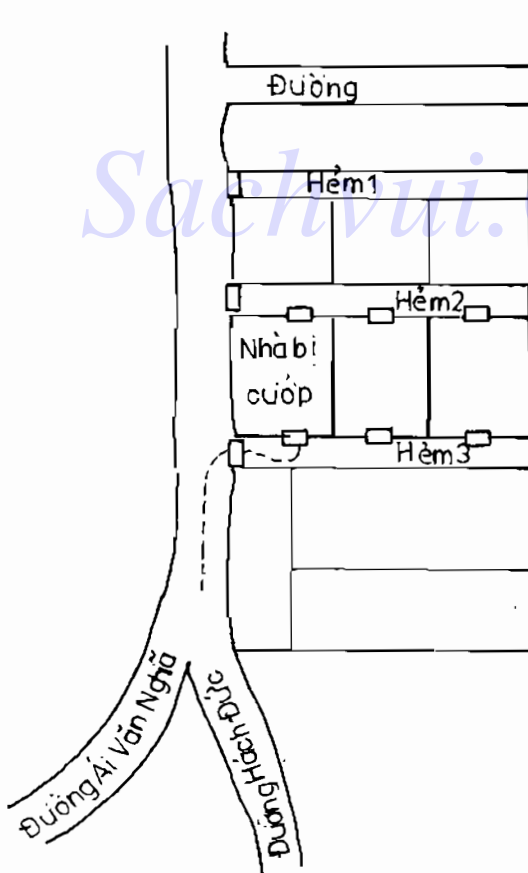

Hình 121

3	8	1
4	8	6
2	4	6
5	3	1
7	9	5
9	7x	2

Ở gần ngã ba giữa đường Ái Văn Nghĩa và đường Hách Đức, Thượng Hải, có một gia đình ở hẻm thứ hai phường An Khánh mới chuyển đến được mấy ngày thì bị bọn trộm thâm viếng, lấy mất hai hòm của quý giá nhất. Nhà này tọa Hợi hướng Ty, nhập trạch vận 4, năm Đinh Mão, tháng Chín.

Đường Ái Văn Nghĩa hàng ngày có tàu điện chạy, xung động tại cung Khâm. Gia đình bị mất trộm này

thường đi cửa sau, ra hẻm thứ ba, dẫn hung tinh Thất Xích Phá Quân vào nhà mình. Diễn số như hình trên.

NHÀ TRỘM BỊ TRỘM GẮN VẠN LƯỢNG BẠC

Doanh nghiệp N ở hẻm Thi Gia, Nam Thị, Thượng Hải, xây dựng vào vận 2, Tý Ngọ kiêm Nhâm Bính, một dãy ba gian có lầu. Dưới trệt, gian bên trái là phòng khách, gian bên phải là phòng kế toán, phía sau là phòng thủ quỹ. Trên lầu làm phòng ở. Phía Đông có một gian bỏ trống, đằng trước là gian bếp, đằng sau là gian chứa củi, trước nhà có đường Hoa Y ở phương Khôn, phương Tốn là đường Lão Mã, đầu nhà phía Đông là tòa nhà lầu cao của Thương Hội Quán, vượng khí vận bốn bị che lấp cả. Vận 4 là không còn hi vọng gì, chỉ còn cách di chuyển đi nơi khác. Từ năm Giáp Tý trở đi doanh nghiệp sa sút. Ngày 20 tháng Mười năm Đinh Mão bị kẻ trộm lấy mất hơn bảy ngàn nguyên. Ngày 25 tháng Mười lại bị trộm lấy mất hơn hai ngàn, tổng cộng chín ngàn sáu trăm nguyên, ngót vạn lượng bạc.

Trạch mệnh

Diễn số ngày 20/10 Đinh Mão

1	6	8	9	5	7x
8 5	3 1	1 3	3x 7x	8 3x	1 5
9	2	4	8	ngày năm tháng	3x
9 4	7 6	5 8	1 6	4 1 8	6 1
5	7	3	4	4	2
4 9	2 2	6 7	7 2	9 4	5 9

Diễn số ngày 25/10 Đinh Mão

9	5	7x
7x 7x	3x 3x	5 5
8	ngày năm tháng	3x
6 6	8 1 8	1 1
4	6	2
2 2	4 4	9 9

Nhìn địa thế xung quanh, thấy phương Khảm có tháp nước bên cảng, phương Đoài có tháp báo động cứu hỏa, phương Khôn có lầu cao chóp nhọn của Công ty Sách, phương Ly có tháp chuông nhà thờ. Gian bếp là hung tinh dẫn đường cho bọn trộm cắp.

NHÀ HỌ ĐỒNG BỊ CƯỚP PHÁ

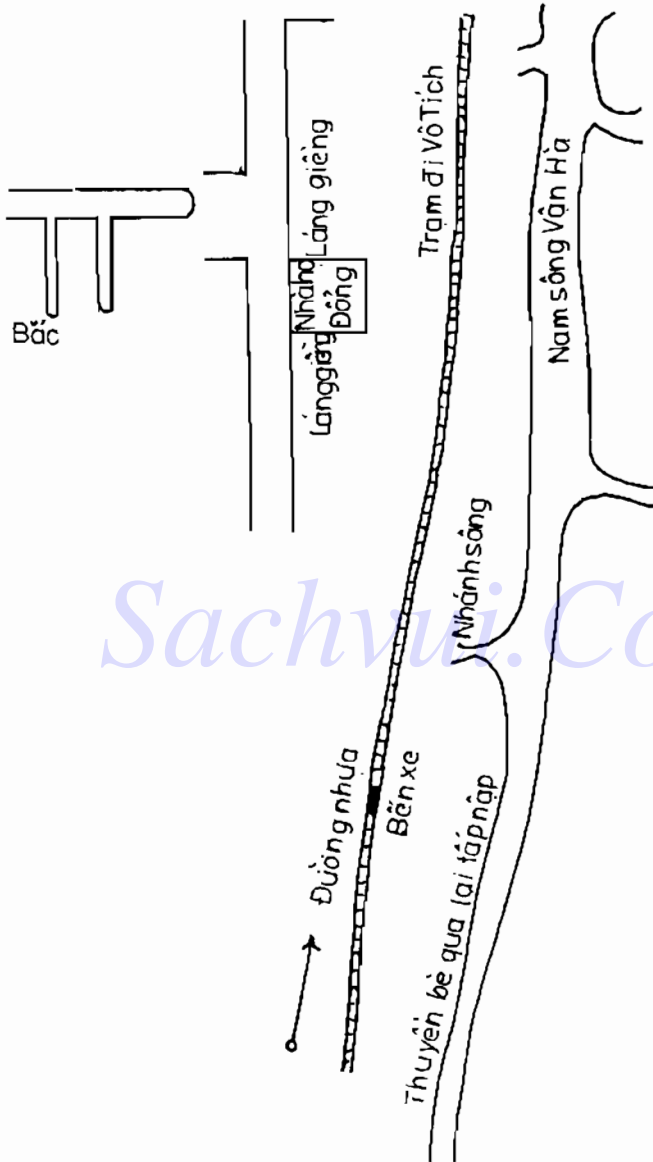

Hình 122

Ở Vô Tích có nhà họ Đông, vận 3 tọa Đinh hướng Quý, nhà ba gian có lầu sắt đường, phía sau nhà thoáng dang. Xa phía sau, suốt phương Đoài có dòng sông Vân Hà dài mấy trăm dặm và con đường Hồ Ninh trải nhựa dài hàng trăm dặm chạy thẳng đến Thượng Hải ở phương Tốn. Sông Vân Hà đến phương Ly thì phình rộng ra như một cái hồ lớn. Địa thế khá đẹp, vận 3 nhà họ Đông cực kỳ phát đạt.

Phía sau đất thấp, tầng lầu phía trước hồi hạ gió nam (Ly), Tam Bích Mộc ở phương Ly, Nhất Bạch Thủy ở phương Đoài, sông Vân Hà và đường nhựa Hồ Ninh trợ lực, nên nhà họ Đông lừng lẫy một phương.

Song trong việc làm giàu phạm nhiều tội, bị người đời oán ghét, tức là đã trồng cái căn (gốc) gây họa. Tháng Hai năm Đinh Mão (vận 3), có một toán cướp xông vào nhà họ Đông, vào giờ Mùi, lục lọi cướp đi hết thấy vàng bạc

2	7	9	9 6 2 1	5 2 7 6	7 4 9 8
8 7	3 3	1 5	8 5 1 9	năm tháng ngày giờ 1 7 3 2	3 9 5 4
1	3	5	4 1 6 5	6 3 8 7	2 8 4 3
9 6	7 _o 8 _o	5 1			
6	8	4			
4 2	2 4	6 9			

↓

châu báu, tới hơn nửa triệu nguyên, đập phá nhà lâu, xé tranh quý, đánh chết vợ ông Đồng, thậm chí đồ ăn thức uống ở bếp còn đem đổ vào hố xí; hành động của toán cướp thật là tàn bạo hiếm thấy. Thảm họa ấy một phần do oán thù tích lại đã lâu, nay được dịp thì phát tác.

Thất Xích Kim ở phương Tồn quản sự, bị Nhất Bạch Thủy động mạnh ở phương Đoài chảy tới khắc chế, Thủy này biến Mộc tinh 3 là kẻ thù thành ân nhân; nay sang vận bốn, Thủy ở phương Đoài đã tuyệt mệnh, khiến Thất Xích Kim trở nên hung hãn, gặp niên tinh Cửu Tử đến, 9 và 7 hóa thành Hỏa Hậu thiên, thiêu đốt khí Mộc của phương Tọa, nguyệt tinh Lục Bạch Kim lại tới, 7, 6 gặp nhau thành cách Giao Kiếm sát, chém Mộc ở phương Tọa gây vụn. Nhất tinh Nhị Hắc đến, 2 với 7 tác hợp thành Hỏa Tiên thiên, tuy gặp Thời tinh (sao giờ) Nhất Bạch Thủy tới, nhưng Thủy đến cung Tồn đã bị Mộc hút bớt, yếu hẳn đi, nên bị hai thứ Hỏa kia làm cho bay hơi hết sạch, đập sao nổi lửa. Vậy là cả hai cửa đến và đi của ngôi nhà họ Đồng đều lâm vào thế nguy cấp, đó là nguyên nhân thứ hai gây ra thảm họa.

Tam Bích Mộc ở phương Tọa, bước sang vận 4 (từ 1924 trở đi), đã thành khí thoát. Niên nguyệt phi tinh 2, 5 chiếu tới là ác Thổ, Thổ đến phương Mộc, tiếng là khắc xuất, nhưng 5 là Thái Tuế, 2 là Nguyệt Kiến, giống như thanh tra ập đến coi xét, thuận theo ta được sống, trái ý ta sẽ chết. Nay ngôi nhà đã không còn sự trợ lực của Tam Bích Mộc, làm sao chống chọi nổi với Thái Tuế, Nguyệt Kiến (5, 2) có Giao Kiếm sát (7, 6) trợ cai? Đó là nguyên nhân thứ ba dẫn tới thảm họa.

TRỘM CẤP VÀO NHÀ PHẢI RÚT LUI

Ở hẻm Quý Dương, Thượng Hải, có nhà họ Ngô, một dãy bốn gian trệt. Nhập trạch vận 3, năm Canh Thân (1920), Tý Ngọ kiêm Quý Đinh ba độ. Năm

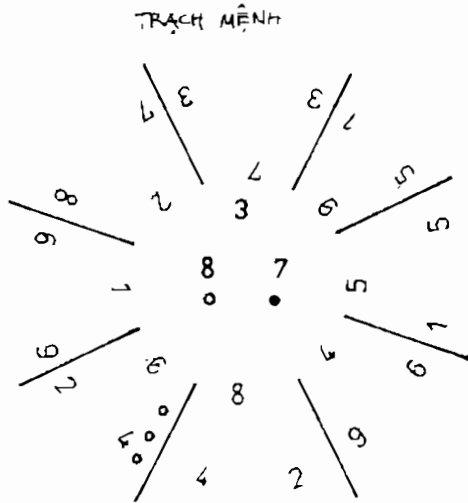

Hình 123

một bọn trộm đột nhập vào nhà, thấy chủ nhân có phòng bị, không lấy được gì, phải rút lui. Diễn số như bên :

Thất Xích Kim 7 chiếu tới chém Tam Bích Mộc 3 ở gian bếp lớn, may có Ngũ Cốc, lệnh Bát Bạch 8 trấn giữ khí khẩu (cửa ra vào phía sau). Cấn 8 Đoài 7 giống như con trai chế ngự con gái, nên bình an vô sự. 8 với 3 thành Tiên thiên hợp Ngũ (gia giảm đều bằng 5), là số cát, hoàn toàn tiêu trừ thể lực hung ác.

Bính Dần (1926) xây thêm lầu cao ở phương Khôn. Phương Tốn vốn có một gác lửng. Năm Mậu Ngọ (1928) lên lầu ở phía Dần Giáp (đông). Giáp với lửng giềng phía tây có một gian bếp rộng, ở phương chính tây (Đoài), ngoài ra còn một bếp nhỏ ở gian thứ tư phía đông. Phía tây nam có lối đi, có cửa thông ra phía đó, nhưng luôn luôn đóng, hàng ngày chỉ đi lối cửa sau ở phương Cấn (đông bắc) vì đường hẻm phía này dài rộng hơn.

Đêm ngày 18 tháng Tư năm Đinh Mão (1927), có

	9	5	7	
	4	9	2	
	8	1	3x	Gian bếp lớn
	3	5	7	ở đây
Cửa ra vào	4	6	2	
	8	1	6	

NGUYÊN NHÂN BẮT CỐC TỔNG TIỀN

Ở đường Dân Quốc, Thượng Hải, phía tây nam Công ty Bột Mì có tháp Tiểu Thế Giới, phía chính tây có tháp Đại Thế Giới. Đêm đêm, đèn điện sáng lung linh trên hai ngọn tháp này. Năm Đinh Mão, phi tinh Thất Xích chiếu tới phương tây nam, Tam Bích chiếu tới phương Chính tây. Hạ tuần tháng Tám.

9	5	7
8	1	3
4	6	2

8	4	6
7	9	2
3	5	1

sang tiết Bạch lộ, nguyệt tinh Thất Xích, Tam Bích lại chiếu tới hai phương này. Một vụ bắt cóc tống tiền xảy ra, sau nạn nhân được thả vì chúng bắt lầm người. Đến giờ Ngọ ngày 5 tháng Mười, lại có một vụ bắt cóc tống tiền. Lúc này chưa hết tiết Sương Giáng, chưa sang tiết Lập Đông, nên vẫn thuộc tiết khí tháng Chín. Nguyệt tinh (sao tháng) Lục Bạch chiếu tới phương Tây nam, gặp niên tinh Thất Xích ở đó thành cách Giao Kiếm sát. Ngày hôm đó, phu lục lộ lại đào đất sửa đường ở phương Mão. Thế là hung tinh chiếu đến, gặp sự biến động, lập tức phát tác.

NHIỀU LỘC NHƯNG LẮM BỆNH

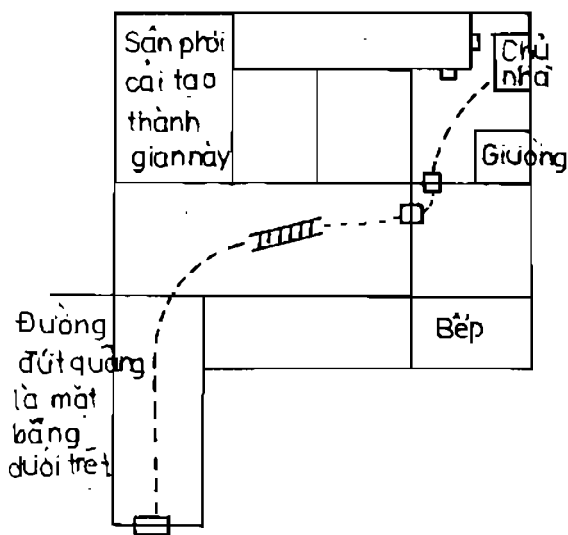

	2		7		9
6	8	2	3	4	1
	1		3		5
5	9	7	7	9	5
	6		8		4
1	4	3	2	8	6

Hình 124

Hèm Cầu Ngự ngoài cửa Tiểu Nam, Thượng Hải, có nhà họ Từ, tọa Tý hướng Ngọ. Cuối vận 3, năm Nhâm Tuất, nhập trạch. Khí khẩu tại phương Cấn, là sinh khí trong vận ba, khí vượng trong vận 4. Lầu phòng của chủ nhà ở phía tây rất tốt về tài lộc, duy lăm bệnh tật, nên cải tạo sân phơi thành gian phòng. Diễn số như trên.

LÝ DO VỢ CHỒNG HỌ CHU HAY BỆNH

Phía trong cửa Tiểu Nam, Thượng Hải, có ngôi nhà hai tầng của họ Chu, tọa Tý hướng Ngọ, cửa trước và cửa sau tiếp nhận khí Tôn, Chấn, vận 3 nhập trạch. Hồi mới đến ở, lán giềng phía nam chưa xây lầu, nên họ Chu vừa phát tài, vừa khỏe mạnh.

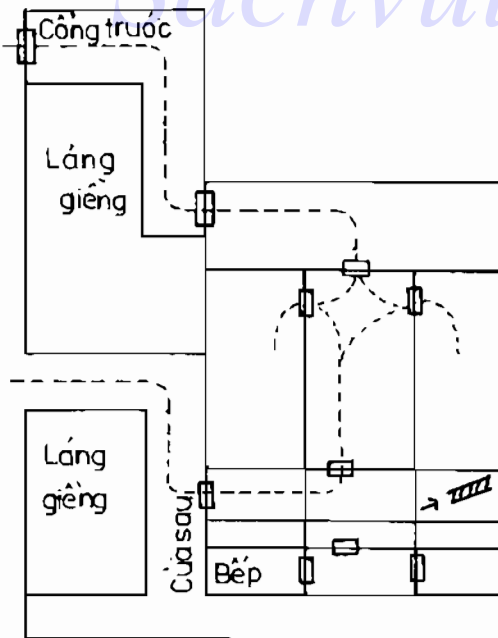

Hình 125

2	7	9
7 8	3 3	5 1
1	3	5
6 9	8 7	1 5
6	8	4
2 4	4 2	9 6

Sau khi nhà lán giềng phía nam xây lầu, làm cho khí suy tử Nhị Hắc ở phương Khâm dồn vào nhà, cho nên nhà luôn luôn bị ốm đau.

Phòng trên lầu phía đông vượng nhân đinh, nhờ dưới trệt là bếp, có sơn tinh Tứ Lục. Phòng của vợ chồng họ Chu trên lầu bị sao Bệnh Phù Nhị Hắc chiếu, nên năm nào cũng ốm đau. Nên dùng Kim tinh mà hóa giải. Diễn số như trên.

VÌ CÓ MẤY NGƯỜI THƯƠNG VONG, THỬ TÌM GIAN NÀO AN TOÀN NHẤT

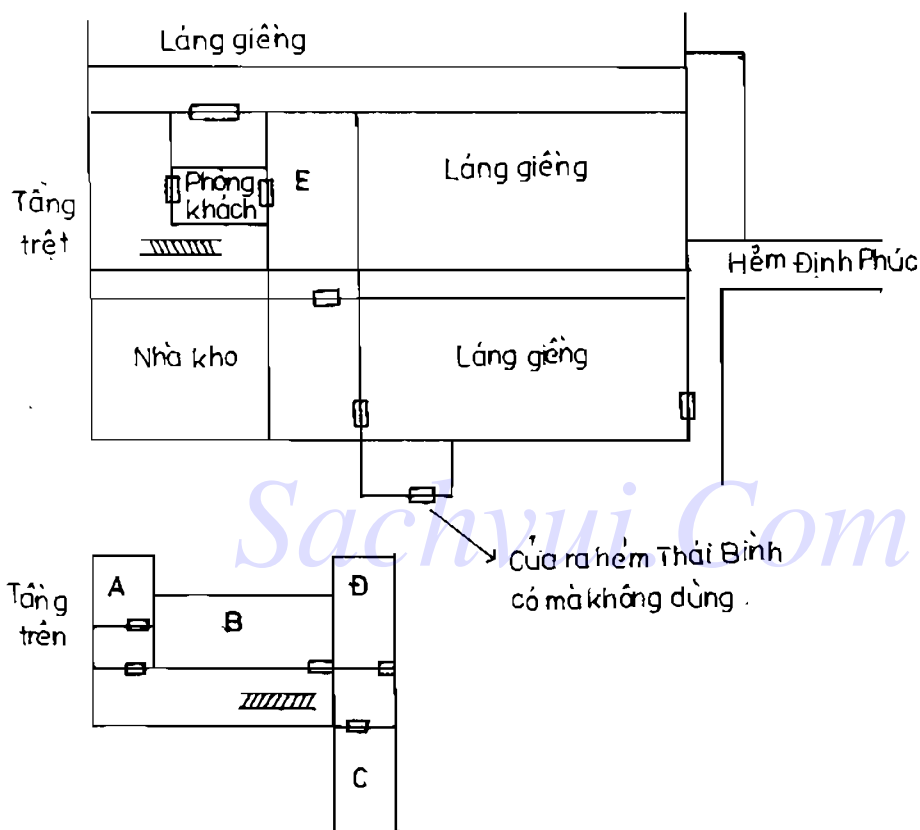

Hình 126

Gần cửa Tiểu Nam, Thượng Hải, trong hẻm Định Phúc, có nhà họ Trình, nhập trạch cuối vận 3, tháng Bảy năm Nhâm Tuất (1922). Ngày 16 tháng Bảy năm Ất Sửu, ở gian gác xép C, có một người sinh năm Đinh Mão Thượng nguyên (1867) bị chết. Cũng năm này, tháng Tư nhuận, ngày 26, một cháu gái sinh năm Canh Thân (1920) bị chết. Năm Bính Dần; ngày 17 tháng Ba, giờ Dậu, người sống ở phòng B (sinh năm Đinh Tỵ) qua đời. Diễn số như bên dưới.

Chỗ động của gian C cùng với sao Nhất Bạch ở hướng, thành 3, 8 Mộc. Ngày 16 tháng Bảy năm Ất Sửu, 2, 7 Hỏa đốt Mộc, thành cách thương vong.

Trạch mệnh					
2		7		9	
7	8	3	3	5	1
1		3		5	
6	9	8	7	1	5
6		8		4	
2	4	4	2	9	6

16/7 Ất Sửu (Gian C)					
2	2	7	7	9	9
7		3		5	
1	1	3	3	5	5
6		8		1	
6	6	8	8	4	4
2		4		9	

Gian B

1	8	6	4	9	6
8	3	4	8	6	1
9	7	2	9	4	2
7	2	9	4	2	6
5	3	7	5	3	1
3	7	5	9	1	5

Hơn nữa, Thái Tuế Tam Bích nhập trung, vị trí bếp ở cung Càn bị Phản ngâm, nên thời gian này rất nguy hiểm.

Gian B là trung cung Thất Xích Kim với 3, 8 Mộc làm bạn, năm Bính Dần 2 nhập trung, 2, 7 hóa Hỏa đốt Mộc. Sao thảng và ngày Cửu Tử trợ Hỏa đốt Mộc, chỗ động (cửa) lại tự hỏa, nên người ở phòng này bỏ mạng.

Phía tây nhà này có đường tới (hẻm Định Phúc), khiến sinh khí của vận này đặc địa ở chỗ lõm góc Cấn trở thành vượng

khí ! Tiền tài không đáng ngại, nhà dem phòng phía tây (cả dưới trệt và trên lầu cho thuê, còn tự ở trên lầu phía đông. Bếp ở trên vị trí 9, vượng cho nữ, không lợi cho nam.

Toàn bộ ngôi nhà lấy gian gác C làm nơi tốt nhất ở trên lầu. Duy phải trừ năm, tháng, mà Tam Bích quản sự, vì khi đó Tam Bích nhập trung, các vị trí ở cung Đoài đều là cách Phản ngâm. Hướng và chỗ động 3, 8 tác hợp, 2, 7 hóa Hỏa chiếu đến sẽ đốt cháy Mộc, là cách hung hiểm nên không ở gian ấy. Còn thời gian khác thì ở gian này là tốt nhất.

[Năm Tam Bích quản sự, sai khi nhập trạch, các năm Ất Sửu, Giáp Tuất, Quý Mùi, Nhâm Thìn, Tân Sửu cũng đều thế cả.

Tháng Tam Bích quản sự, nội trong tiết Thanh Minh, Cốc Vũ, (tháng Ba) và Tiểu Hàn, Đại Hàn (tháng Chạp) của hai năm Mậu Thìn và Tân Mùi].

Ba năm Kỷ Ty, Nhâm Thân, Ất Hợi, cửa cầu thang nên dùng Thủy tinh hóa giải, trong tiết Hàn Lộ, Sương Giáng (tháng Chín). Ba năm Canh Ngọ, Quý Dậu, Bính Tý, thì dùng Thủy tinh hóa giải trong tiết Tiểu Thử, Đại Thử tháng Sáu.

Gian B trên lầu (dưới trệt là phòng khách) là Trung cung của toàn bộ ngôi nhà, rất ngại năm Tam Bích, Nhị Hắc quân sự, vì cung Đoài bị cách Phản ngâm. Năm Nhị Hắc quân sự, 2, 7 ở Trung cung là Hỏa đốt 3, 8 Mộc, nên người mạng Mộc ở gian này rất ngại đến tính mạng.

Khi niên nguyệt tinh 4, 9, 1, 6 hội hợp ở Trung cung là tốt nhất.

NGUYÊN NHÂN BÁN THÂN BẤT TOẠI

Ở Thượng Hai có nhà ông N, vận 3 tọa Tý hướng Ngọ, thường đi lối công sau. Phòng ngủ của chủ nhà ở trên lầu phía đông. Chủ nhà sinh năm Đinh Mão (Thượng nguyên), thuộc mệnh Tứ Lục Mộc (cách xác định ngũ hành của mệnh này là theo "Hệ Từ", chứ không theo lối nạp âm - ND. chú). Mộc bị Càn Kim khắc. Cầu thang hoạt động ở phương có Nhị Hắc Bệnh Phù, nên chủ nhà bị ốm đau đã hai ba năm. Năm Bính Dần nạng lên, tháng Chín

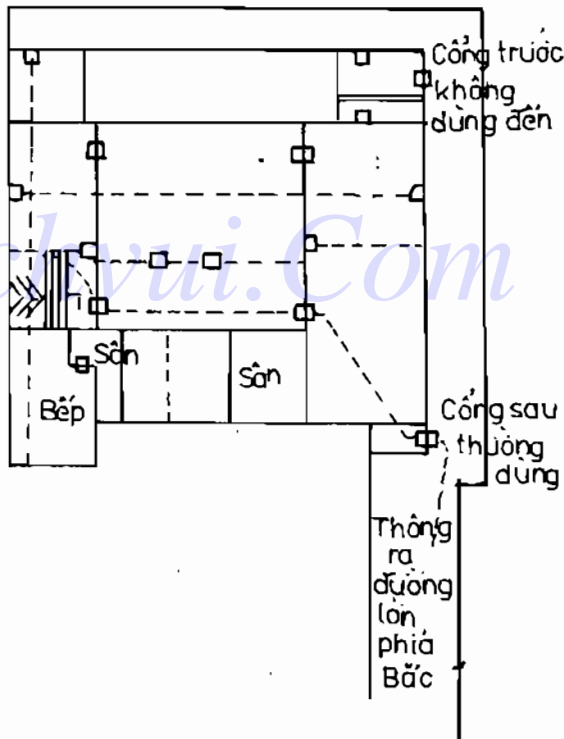

Hình 127

năm Đinh Mão thì bị bán thân bất toại. Bếp ở vị trí tọa tinh, phương Tứ, Lục, nuôi được bốn người con trai.

Nay khuyên nên chuyển chỗ sang ở phòng trên lầu phía tây nam, đồng thời di

2	7	9
7 8	3 3	5 1
1	3	5
6 9	8 7	1 5
6	8	4
2 4	4 2	9 6

lối cổng trước. Nếu cổng sau vẫn phải dùng cho những người giúp việc, thì nên dùng Thủy tinh hóa giải. Như vậy chủ nhà có thể khỏi bệnh bán thân bất toại.

CÁI CHẾT HẾT CỨU

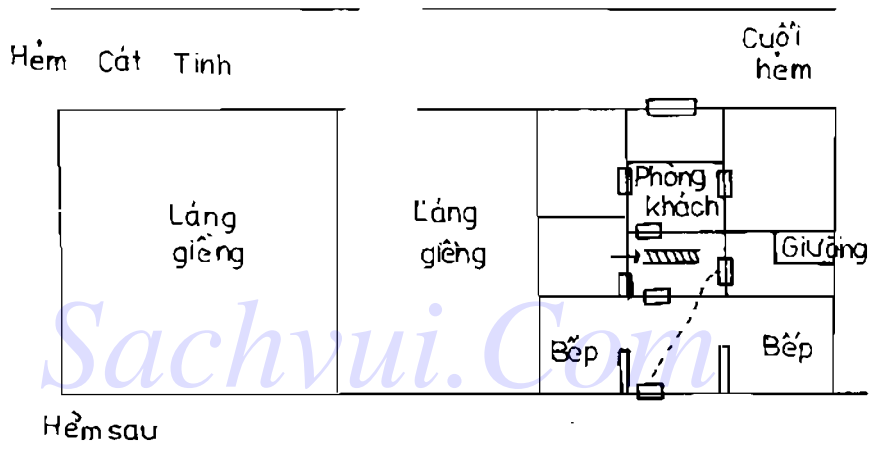

Hình 128

Cuối hẻm Cát Tinh, đường Lão Mã, Thượng Hải có tiệm thuốc bắc và châm cứu. Nhà ba gian, Nhâm sơn Bình hướng (tọa Nhâm hướng Bình), nhập trạch vận 3, năm Mậu Thân, mùa thu. Cuối tháng Mười Một năm đó, bà mẹ chủ nhà sinh năm Đinh Mùi (Hạ nguyên trước), Lục Bạch mệnh, ở gian phòng sau, bên phải, bị bệnh cổ trướng mà chết. Diễn số như dưới đây :

2	7	9	1	6	8
9 6	4 2	2 4	8	4	6
1	3	5	9x	2x	4
1 5	8 7	6 9	7x	9x	2
6	8	4	5x	7	3
5 1	3 3	7 8	3	5x	1

Sơn tinh Lục Bạch Kim chiếu đến cung Đoài, giường của người mệnh Lục Bạch Kim nằm ở cung Đoài bị khắc. 2, 7 ở Trung cung là Tiên Thiên Hỏa, 9, 7 là Hậu thiên Hỏa lại được Tam Bát Mộc trợ uy, lại thêm hai cửa trước sau nhìn ra hai con hẻm, phương Chấn, đều bị nguyệt tinh 9, 7 Hỏa chiếu đến. Khí Hỏa quá vượng, niên tinh 5 đến cửa sau và gian bếp bên trái, nguyệt tinh 5 đến gian bếp bên phải. Thổ được vượng Hỏa sinh nhập thành mạnh mẽ, Thổ mạnh mẽ thì Thủy suy yếu. Thủy không quay về thủy đạo mà thành cổ trương là căn bệnh hiểm nghèo, không thuốc nào chữa khỏi, ắt phải chết.

VÌ CHẶT MỘT CÂY, BA NGƯỜI NHÀ HỌ CỐ BỊ CHẾT

		↑		
2			7	9
7	8		3	3
			5	1
1			3	5
6	9		8	7
			1	5
6			8	4
2	4		4	2
			9	6

Nhà họ Cố ở bến Kiều Gia, Thượng Hải, tọa Quý hướng Đinh, nhập trạch vận 3 năm Quý Sửu (1913). Tháng Ba năm 1925 (Ất Sửu) đem chặt một cây cổ thụ ở phương Chấn.

Tháng Ba, Tam Bích nhập trung cung, động ở phương Chấn là phạm Đại nguyệt kiến. Năm Ất Sửu, phi tinh Tam Sát chiếu đến phía đông, phía này động cũng là phạm vào Tam Sát. Vì thế, ngày 1 tháng Tư, cháu trai bảy tuổi sinh năm Kỷ Mùi, mệnh Cửu Tử, bị chết. Ngày 3 tháng Chạp, bà nội sáu mươi chín tuổi, sinh năm Đinh Tỵ, mệnh Thất Xích, bị chết. Ngày 12

tháng Ba năm Bính Dần, cháu trai mười một tuổi sinh năm Bính Thìn, mệnh Tam Bích, bị chết. Tất cả đều cho rằng đó là hậu quả của việc chặt cây mà ra. Diễn số như trên.

Năm Ất Sửu gian giữa rất hung, niên tinh Nhị Hắc chiếu đến cổng sau và bếp ở phương Tốn. Ngày 1 tháng Tư chưa hết tiết Cốc Vũ, nên vận tinh là tháng Ba, nguyệt tinh Nhị Hắc cũng đến cửa sau và bếp ở phương Tốn.

Tháng Chạp, nguyệt tinh Nhị Hắc đến cửa sau và bếp ở phương Tốn cùng với niên tinh Nhị Hắc. Ngày mùng 3 Ất Tỵ, nhật tinh Nhị Hắc đến chỗ cầu thang hoạt động; dẫn tới cái chết của cháu trai bảy tuổi (tháng Tư) và bà già sáu mươi chín tuổi (3 tháng Chạp).

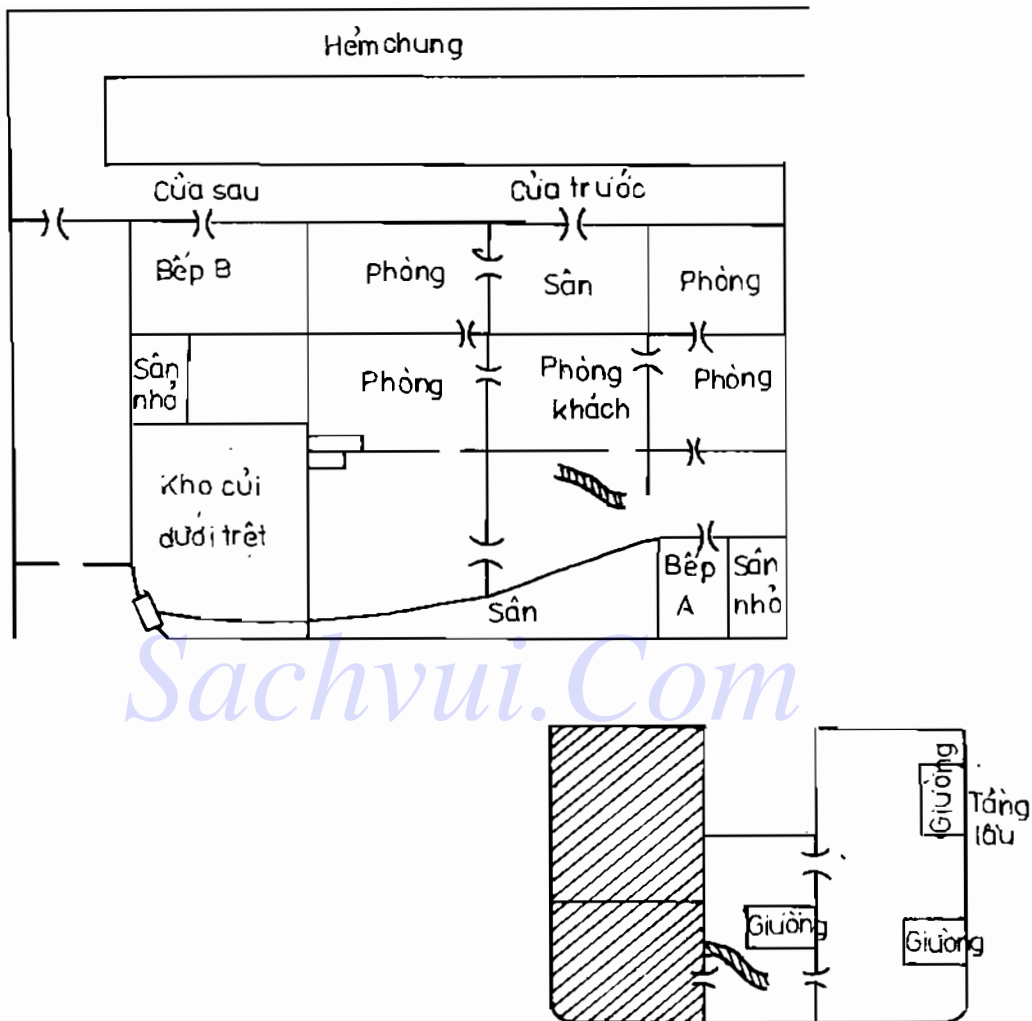

Hình 129

Năm Bính Dần, gian phía Tây rất hung. Niên tinh Ngũ Hoàng chiếu đến nội khí khẩu (cửa trong) và chỗ cầu thang. Tháng Ba, nguyệt tinh Ngũ Hoàng chiếu đến bếp ở phương Khâm. Cháu trai mười một tuổi sinh năm Bính Thìn bị khắc. Ba trường hợp chết trên đều qui về cách phạm Nhị Hắc Ngũ Hoàng.

NHÀ BÀ LƯU HAO TÀI, ĐÀU ỒM

Ở hẻm Vĩnh Hưng, đường Hạ Môn, gần cầu Lao Sạp, nhà số 413 là của bà Lưu, vận 4 nhập trạch, tọa Nhâm Tý hướng Bình Ngọ, đúng vào khe hở (chỗ giáp ranh theo định tuyến trên la bàn), phạm Không Vong. Hơn nữa, sao hướng

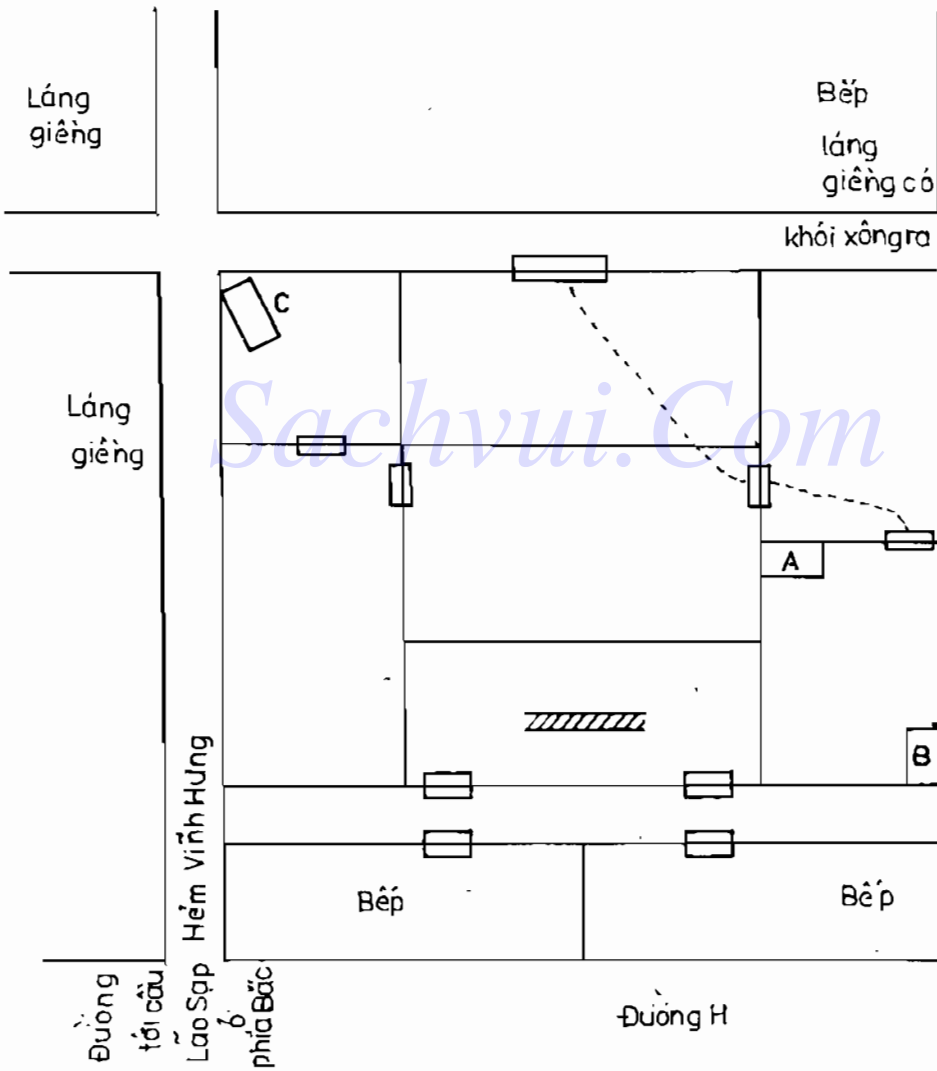

Hình 131

			↑			
3			8			1
1	7	Hỏa	5	3	Mộc	3
8	9		4	4		6
						6
2			4			
2	6		9	8		7
7	1		0	0		2
						5
7			9			
6	2	Thổ	4	4		8
3	5		5	3		1

với nội khẩu, nội khẩu với ngoại khẩu còn phạm trùng trùng sinh xuất. Vào ở được ít lâu thì kinh tế sa sút, tinh thần luôn luôn hốt hoảng, người trong gia đình hay đau ốm. Cuối tháng Tám năm Đinh Mão, bà Lưu bị ốm bảy tuần liền, thuốc Tây thuốc Bắc đủ loại, bệnh vẫn không thuyên giảm. Người bệnh hay nằm mơ thấy ma quỷ ở chiếc giường kê chỗ A. Có người khuyên nên chuyển sang phòng C ở mé tả, nhưng vì bệnh quá nặng, khó đi lại, nên chỉ dời sang giường

B. Sang chỗ giường B càng mơ thấy nhiều ma quỷ hơn, nên cuối cùng người nhà khiêng sang giường C, hi vọng đỡ được chút nào chăng. Sau đó chọn ngôi nhà lành hơn ở mé tả hẻm Vĩnh Hưng.

Sở dĩ cuối tháng Tám và tháng Chín ốm nặng là vì niên nguyệt phi tinh Ngũ Hoàng đều chiếu đến bếp nhà lán giếng ở cung Ly, xông khói sang giường A, B. Tháng Chín và Mười, nguyệt tinh Ngũ Hoàng chiếu tới bếp nhà mình ở cung Khảm. Lẽ ra nên dùng Kim tinh mà hóa giải.

HIỆU VĨNH PHONG MẤT NHIỀU NGƯỜI

Hiệu Vĩnh Phong ở Nam Thị, Thượng Hải, kinh doanh hối đoái. Vạn 3, Canh sơn Giáp hướng. Năm 1914 nhập trạch. Hơn mười năm qua kinh doanh thuận lợi, nhưng chết mất bốn người. Chủ nhân là một nhân vật nổi tiếng gần xa về những việc làm từ thiện.

			7				9
2			9	5			2
4	9		0	1	0		
1			3			5	
← 3	8		5	1	0	7	3
			8			4	
6			1	6			6
8	4						2

Khí khẩu phía đông của cửa hiệu này ở Cấn, hướng tinh 4, là sinh khí vận 3, vượng khí vận 4. Khí khẩu phía tây ở sâu trong hẻm, hướng tinh 3 đến, là vượng khí vận 3, thoái khí vận 4. Cho nên trong mười năm qua, doanh lợi khá

cao. Vận 4 tuy kém hơn một chút, nhưng khí khẩu phương Cấn hấp thu vượng khí, nên vẫn khá về tiền của. Tháng Hai, Tám, Mười Một năm Đinh Mão, tháng Tám, năm Ất Sửu, tháng Hai, Sáu, Mười Một năm Tân Dậu và năm Mậu Ngọ là thời kỳ nổi danh, nhưng nhà này bị chết bốn người.

Cuối tháng Tư năm 1915 (Ất Mão), niên nguyệt tinh Ngũ Hoàng chiếu đến cung Cấn, đường đi ở phương này động, vợ chủ nhà bị chết. Năm 1917, Đinh Ty, niên tinh Ngũ Hoàng đến khí khẩu phía đông, tháng Năm, Ngũ Hoàng tới hướng, bà mẹ của chủ nhà qua đời. Năm 1920, Canh Thân, Nhị Hắc đến khí khẩu phía đông, tháng Bảy Nhị Hắc đến khí khẩu trên lầu, chết con gái chủ nhà. Năm 1924, Giáp Tý, tháng Năm, niên nguyệt Ngũ Hoàng cùng đến Cấn, đường đi phương này động, lại chết một người con gái nữa.

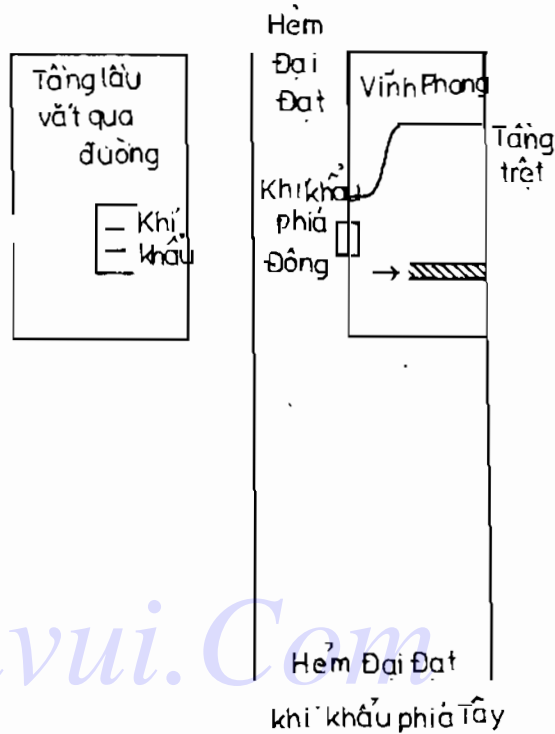

Hình 132

HIỆU TƯỜNG HUNG HAI NGƯỜI ỒM NẶNG

Đầu ngõ Cát Tinh, phố Hàng Trúc, Nam Thị, Thượng Hải, có cửa hàng Tường Hưng, vận ba Canh sơn Giáp hướng, năm Bính Dần, vận 4, niên tinh Nhị Hắc nhập trung, Ngũ Hoàng đến khí khẩu, tháng Tư, trong tiết Lập Hạ,

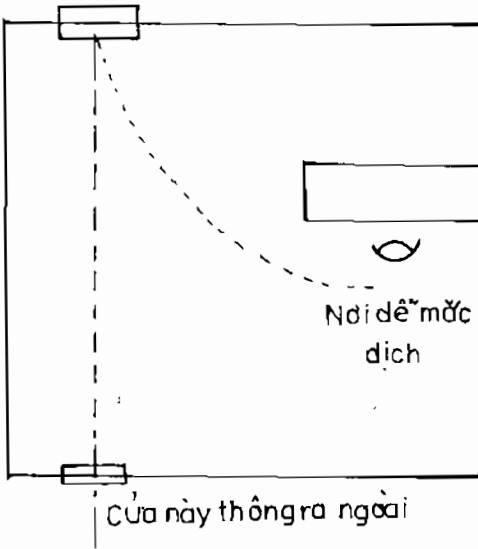

Tiêu Mãn, Bát Bạch nhập trung, Nhị Hắc đến khí khẩu. Chủ cửa hàng ngồi cùng ông cậu ruột tại bàn thu tiền. Chủ cửa hàng bị ốm trước, sau đó đến ông cậu, tình thế khá nguy kịch. Ốm cả năm trời, tinh thần sức lực đều sa sút hẳn.

Hình 133

2	7	9	1	7	6	3	8	5
9	5	7	9	6	3	8	5	1
1	5	1	5	3	3	4	1	9
8	5	1	3	3	4	1	9	9
6	8	4	5x	2x	7	4	3	9
6	6	2	5x	2x	7	4	3	9

Trạch mệnh

Năm Bính Dần

NGUYÊN NHÂN ĐAU BỤNG KỊCH LIỆT

Đường Nhạc Vương ở Hàng Châu có nhà họ Bao, Tý sơn Ngọ hướng, vận 4 nhập trạch. Hai năm Đinh Mão, Mậu Thìn, niên tinh Kim đến khí khẩu phương Khôn, làm tiêu giảm khí Thổ tinh vốn có ở đó, gây tổn thất khó nhận biết. Năm Mậu Thìn, trong tiết Kinh Trập - Xuân Phân, ông Bao chủ nhà bị phát bệnh đau dạ dày kịch liệt, sau đó những người khác ở trên lầu cũng liên tiếp bị đau ốm. Lý giải như sau :

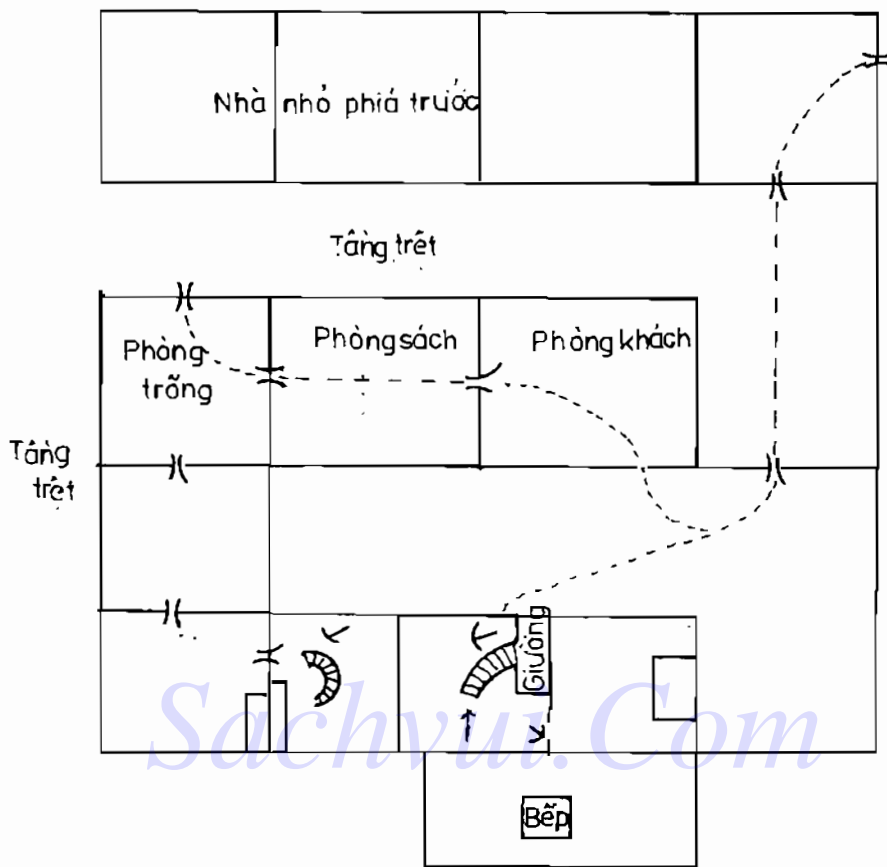

Hình 134

Phòng ngủ của ông Bao, nội khí khẩu ở phương Tốn, Thất Xích Kim quản sự, niên nguyệt tinh 3, 8 Mộc đến, phạm khắc xuất. Ngoại khí khẩu (cửa ngoài) ở phương Khôn của phòng ngủ, Ngũ Hoàng Thổ chủ sự, niên nguyệt tinh 1, 6

		↑							
	3		8		1		9	4	6
	1	7	5	3	3	5	3	8	1
	2		4		6		7	9	2
	2	6	9	8	7	1	2	4	6
	7		9		5		3	5	1
	6	2	4	4	8	9	7	9	5

đến, phạm khắc xuất, nên mắc bệnh đau bụng (dạ dày là Thổ). Bếp ở vị trí Khâm của phòng ngủ, niên tinh 5, nguyệt tinh 9 đến, khiến bệnh đau kịch liệt. Ngoại khí khẩu 1, 6 (Thủy) sinh nhập cho nội khí khẩu 3, 8 (Mộc), Mộc đang mùa xuân nên vượng, Thổ gặp Mộc vượng thì nguy. Vì vậy mà đau dạ dày kịch liệt.

[Chú thêm : Đinh Mão, Mậu Thìn là hai năm hao tài của nhà này. Năm Mậu Thìn làm bệnh, thậm chí có thể chết người. Năm Kỷ Tỵ sẽ có hy vọng phát triển

Di chuyển vị trí bếp và giường, có thể chuyển nguy thành an].

HỌ ĐỐI BỊ TÊ DẠI TỬ CHI

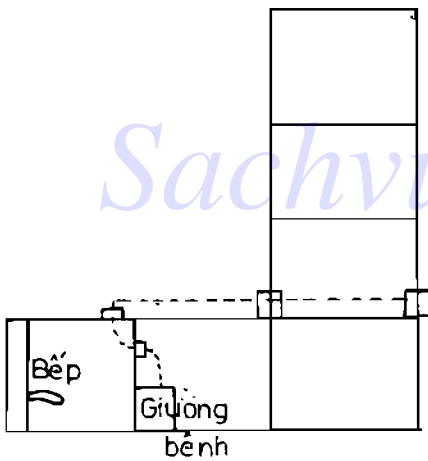

Nhà họ Đối ở Gia Định, xây dựng vào vận 2, tọa Nhâm hướng Bính, ra vào theo cửa, mở ở dãy quán ven đường được xây dựng từ vận 1 theo hướng tọa Giáp hướng Canh, lấy trạch tinh Nhâm Bính làm chủ thể. Vận 4, năm Đinh Mão, cuối tháng Bảy, ông Đối bị bệnh tê dại cả tay chân, rất khó cử động, đi lại. Bệnh kéo dài đến tận cuối năm mới đỡ.

Năm Đinh Mão, Ngũ Hoàng chiếu đến nội khí khẩu (cửa trong), gần giường ngủ của ông Đối, Thổ động khắc Thủy, hơn nữa Thổ vượng Kim sẽ mạnh, nên Tam Bích Mộc ở cung Khâm

Hình 135

		↑		
9		6		7
6	7	2	2	4
8		2		4
5	8	7 ^o	6 ^o	9
5		6		3
1	3	3	1	8
				5

9	5	7
1	6	8
8	1	3
9	2	4
4	6	2
5	7	3

và Tứ Lục Mộc ở cung Khôn đều bị nguy. Thêm vào đó, bếp ở cung Chấn của giường bệnh, bếp Hỏa sinh 8, 5 Thổ tinh, niên nguyệt tinh 6, 7 (Kim) đến Khảm, 7, 8 Kim Thổ đến Khôn, cùng với niên nguyệt 3, 4 Mộc chiếu tới phương Đoài là ngoại khí khẩu có 4, 9 hợp kim, ba phương Kim, Mộc gặp nhau nên sinh bệnh tê dại tay chân. Nên dùng Thủy tinh để hóa giải.

HỌ THÁI BỊ HỌA VÌ HUNG TRẠCH

Ở bến cảng Tân Hải, thành phố Thạch Phố, có nhà ông Thái Trung Nhân, Ất Tân kiêm Thìn Tuất năm độ, phạm Sai Thổ. Vận 3, năm 1919, Kỳ Mùi nhập trạch.

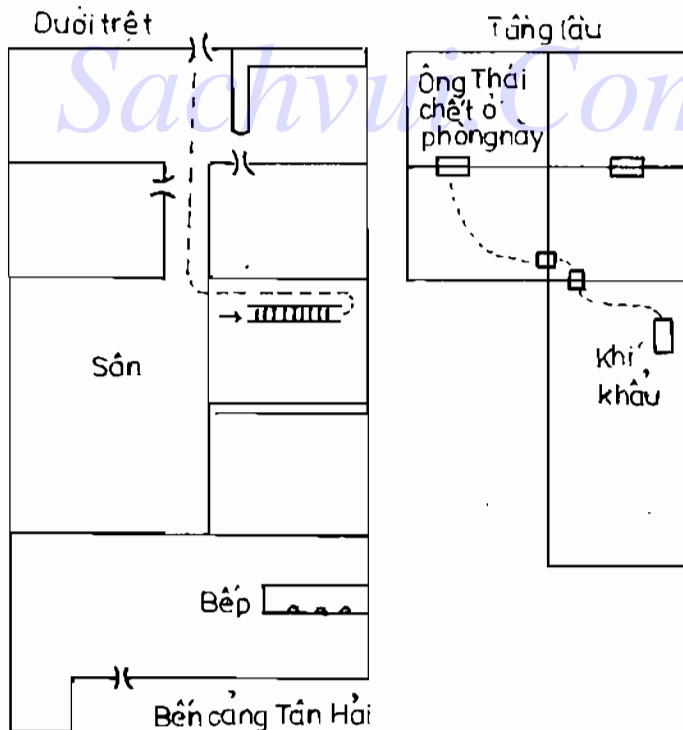

Hình 137

Cuối tháng Mười Một năm Tân Dậu, sau một bữa tiệc, ông Thái bị trúng thực, ốm nặng mà chết. Bà Thái thay chồng lo việc nhà, cậu con trai mới lớn sa vào con đường ăn chơi phá phách, trở nên hư hỏng, bất hiếu.

Khí khẩu nơi cầu thang 2, 7 là Hỏa Tiên Thiên, đốt cháy khí 3, 8 Mộc của ngôi nhà, hơn nữa 7, 6 của phương Tọa kỵ gặp Đại Thủy (biển) chiếu tới, mà Tọa tinh 4, 3 Mộc lại phạm cách Lạc Thủy, nên hại người tổn của.

2		7		9
2	6	6	1	4 8
3	5	7	9	5 7
1		3		5
3	7	1	5	8 3 →
4	6	2 ^o	4 ^o	9 2
6		8		4
7	2	5	9	9 4
8	1	6	8	1 3

DƯƠNG GIA TRANG CHẾT MƯỜI MẤY NGƯỜI

Ở Thiên Áo, Ninh Hải, Chiết Giang có Dương gia trang ở vào một địa thế đặc thù. Chỗ động là cung Ly, thường thường phát sinh quan hệ cùng với niên nguyệt phi tinh. Năm Đinh Mão vừa rồi, niên tinh Ngũ Hoàng đến cung Ly, trong tiết Kinh Trập, Xuân phân (tháng Hai, tháng Ba), nguyệt lệnh Nhị Hắc lại đến cung Ly, không có đại thủy, chỉ có tiểu thủy xung hạ, nên trong ùng có bệnh đậu mùa khiến dân chúng hốt hoảng lo lắng. Trong tiết Bạch Lộ, Thu Phân (tháng Tám, Chín), cung Ly bị hai sao Ngũ Hoàng chiếu, nhiều người đau ốm. Cuối tháng Mười Một, đầu tháng Mười Hai, trong tiết Đại Tuyết, Đông Chí, trận dịch cúm làm cho hơn mười người ở Dương gia trang bị chết, không thể coi là một tai họa nhỏ.

LÃO VƯƠNG NĂM BỆNH NĂM KHỎE

Đảo Trường Sơn, huyện Bồng Lai, tỉnh Sơn Đông, có nhà lão Vương, tọa Tý hướng Ngọ, xây dựng vào vận 3. Lão Vương ở góc Khôn của ngôi nhà, đón khí lành Tứ Lục, lão có người con trai buôn bán xa nhà, thành danh đắc lợi.

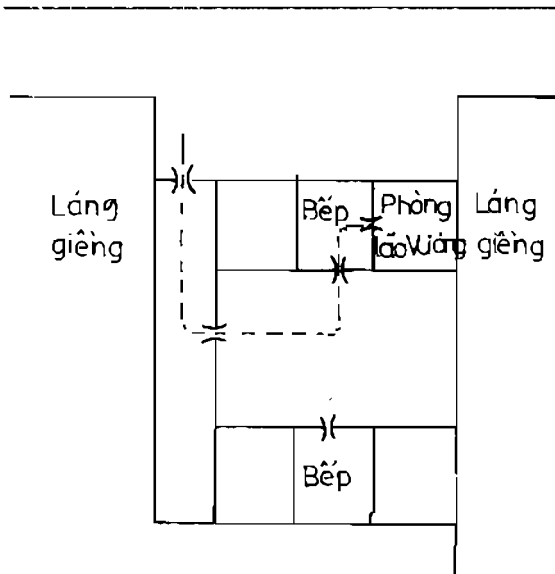

Mọi việc ở nhà êm đẹp. Nhưng năm Bính Dần (1926), Nhị Hắc nhập trung, Ngũ Hoàng đến công, ở phương Cấn là nơi hành động. Suốt từ tháng Tư đến tháng Bảy, lão Vương bị tê dại chân tay, không thể vận động. Sang năm Đinh Mão thì vận sự mới như ý, bệnh tật sẽ khỏi hẳn.

Hình 138

Sachvui.Com

2	7	9	2	7	9
7	8	3	3	5	1
1	3	5	1	3	5
6	9	8	7	1	5
6	8	4	6	8	4
2	4	4	2	9	6

2	7	9	2	7	9
7	8	3	3	5	1
1	3	5	1	3	5
6	9	8	7	1	5
6	8	4	6	8	4
2	4	4	2	9	6

[Chu thêm Năm Bính Dần, tháng Năm, Ngũ Hoàng chiếu đến phương Cấn của phòng lão Vương. Tháng Sáu, Nhị Hắc chiếu đến phương Quý của phòng bệnh, nên bệnh tê dại kéo dài Năm Dần, tháng Thân xung nhau, khí khẩu (cửa) phòng ở Dần xung với Thân, nên tháng Bảy (tháng Thân) cũng bất lợi. Theo tướng của Dịch lý, thì Tồn là tay chân, Tồn 4 của Trạch mệnh đến chỗ hành động của Cấn khẩu. 2, 5 Thổ tinh chiếu tới nên bị bệnh ở tay chân.]

HÓA GIẢI NHÀ Ở THUÊ

3	8	1
9	4 ₀	2
2	4	6
1	8	6
7	9	5
5 ₀	3	7

Nhà họ Mao ở Nam Tương sau khi thua lỗ, gia đình bỏ đi nơi khác, chỉ để lại một người già ở lại, còn các phòng trống thì cho ông Đới Kính Đình thuê. Ông Đới ở căn phòng trên lầu phía Bắc. Vận 4 nhập trạch, phương Càn có Thất Xích là tứ khí hoạt động. Vào ở được ít lâu, ông Đới thường xuyên ốm đau, lần nào cũng bị nặng.

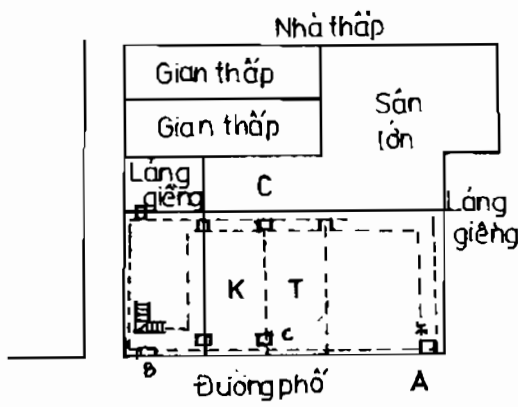

Hình 139

Nay khuyên ông nên chuyển phòng ngủ xuống gian T ở dưới trệt, dùng gian K làm phòng khách, đóng cửa A, mở cửa B, C làm lối đi mới để hấp thu khí sinh vượng.

NHÀ HỌ TÔN CHẾT HAI NGƯỜI MỘT NĂM

Nhà họ Tôn ở thị trấn Vạn An, Vô Tích, tọa Đỉnh hướng Quý, đường đi phía sau sâu và dài đến ba mươi bốn thước ở cung Ly, cổng lớn ở đường phía trước, góc tây bắc, cung Càn của nhà này. Năm 1927, Đỉnh Mão, niên tinh Nhất Bạch quản sự, Nhị Hắc đến Càn, Ngũ Hoàng đến Ly, là năm nhiều bệnh tật, cuối hạ đầu thu, chết liền hai người.

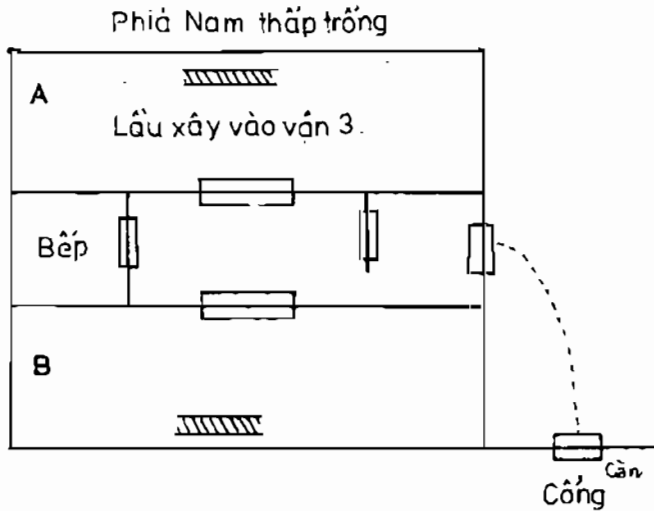

Phía nam (tọa) thấp và trống, hấp thu khí thoái Tam Bích. Năm Đinh Mão còn bị Ngũ Hoàng chiếu. Hai phòng A, B trên lầu đều hại người. Phòng A hấp thu khí Nhị Hắc, phòng B hấp thu khí Ngũ Hoàng ở phía trên bếp, rất nguy hiểm.

HỌ TÔN ĐAU ỐM VÀ HAO TÀI

Bếp	2		7		KHÍ KHẨU
	7 8		3 3		5 1
	1		3		5
	6 9		8 7		1 5
	6		8		4
	2 4		4 2		9 6

Ở thị trấn Vạn An, Vô Tích, có nhà họ Tôn, tọa Quý hướng Đinh, vận 3 nhập trạch, được hưởng vượng khí Tam Bích của con đường dài và sâu ở hướng thủ, nên kinh tế khá khá. Trừ năm Quý Hợi niên tinh Cửu Tử đến Ly khẩu, tháng Hai, Năm, Tám, Mười Một, Ngũ Hoàng đến Ly, phạm trùng trùng sinh xuất, nên hao tài. Năm Đinh Mão, niên tinh Nhị Hắc chiếu đến Càn khẩu ở phía sau, Ngũ Hoàng chiếu tới Ly khẩu ở phía trước, cả gia đình do đó bị ốm đau liên miên cả năm.

nhất là người sống ở phòng A. Trong tiết Bạch Lộ - Thu Phấn, hai khẩu Càn Ly đều là Ngũ Hoàng trùng nhau, nên óm rất nặng. Trong tiết Tiểu Hân - Đại Hân, chủ nhà có một khoản hao tổn lớn về tiền bạc. Diễn số như bên dưới. (Hình 141).

Phòng B, Cửa trong	Cửa ngoài, khắc xuất		
9 5	5 1	7 3	
8 4	Năm 1 Tháng 6	3 8	
4 9	6 2	2 7	

CHỦ NHÂN QUA ĐỜI

Ở Thạch Đường, Vô Tích có nhà ông Tôn Cảnh Đường, xây dựng vào vận 3 Thương nguyên, tọa Ly hướng Khâm. Riêng phòng của ông Tôn tọa bắc hướng nam, nghĩa là tọa Quý hướng Đinh.

Trung tuần tháng Sáu năm Bính Dần, ông Tôn bị phát bệnh đau bụng kịch liệt (ông vốn bị bệnh đau bụng đã lâu), ông chán nản xin nghỉ nghề dạy học, ở nhà. Một hôm ông bị trúng thử (cảm nắng) mà qua đời.

Ông Tôn sinh năm Đinh Sửu, mệnh Lục Bạch. Lục Bạch ở phương Tọa của nhà ông bị sao hướng (hướng tinh) Cửu Tử khắc nhập. Năm Bính Dần niên tinh

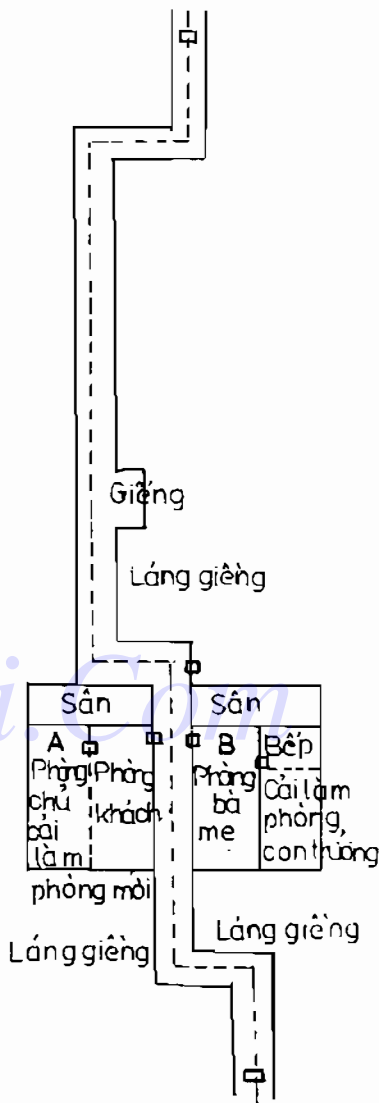

Hình 141

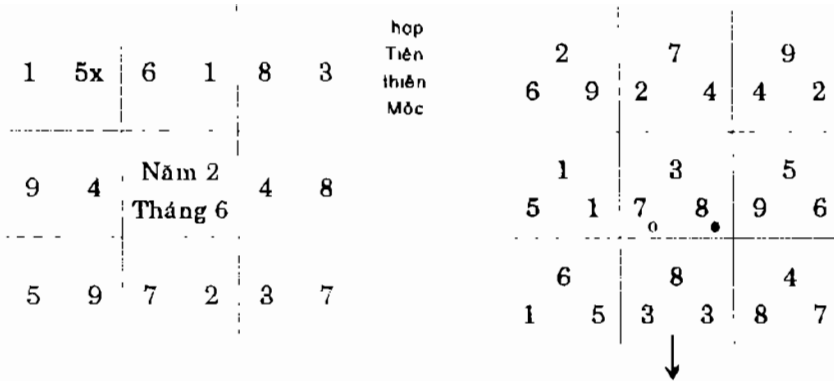

Đồ hình sao tháng Sáu năm Bính Dần

Trạch mệnh

Cửu Tử lại chiếu đến, thêm tai hại. Nguyệt tinh tháng Sáu Tứ Lục đến trợ uy thêm cho Hỏa thiêu đốt Kim, lại thêm Ngũ Hoàng tới bếp, khí khẩu sinh xuất, nên ông Tôn phải chết.

Sachvui.Com

HỌ CHU QUA ĐỜI VÌ HUNG TRẠCH

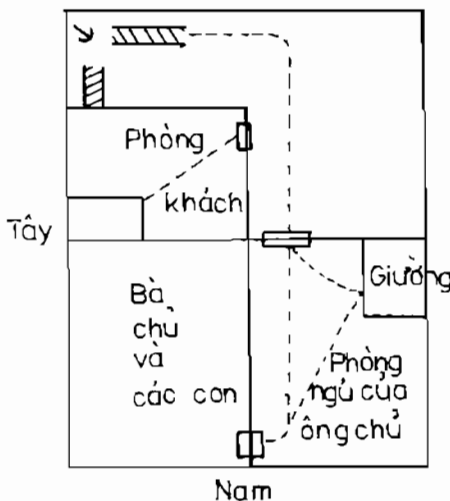

Hình 142

Ông Chu Tấn Khanh ở Vô Tích, là thầy thuốc, kết bạn với hai vị cư sĩ, dốc lòng hành nghề, có tiếng quanh vùng, nhưng sự nghiệp đang tốt đẹp thì bị bệnh qua đời năm 1927 chỉ vì hung trạch.

Nhà ông Chu nằm trên một con đường lớn, xây dựng vào vận 3, Bính sơn Nhâm hướng, một trệt một lầu, hai gian lầu ở sát đường, hai gian phía trong lại không có lầu, chẳng theo cách thức gì. Phòng ngủ của gia đình chủ nhà ở cả trên lầu, hết sức bất lợi. Tra xét Trạch mệnh, thấy các sao 1, 2, 6 đều bị khắc, phạm các

Trạch mệnh			Năm Đinh Mão		
2	7	9	9	5	7
6	3	4			
1	3	5	8	1	3
5	7	9			
6	8	4	4	6	2
1	3	8			

bệnh về phổi, dạ dày và thận. Trong nhà nhiều người bị bệnh phổi. Lẽ ra ở phương Tốn (có sao 2, 6) phải dùng Thổ tinh hóa giải. Ông Chu bị bệnh phổi và dạ dày đặc biệt nặng. Năm Đinh Mão, các sao toàn sinh nhập cho bệnh, nhất là vào nửa sau tháng Năm và nửa đầu tháng Chín. Vì hai sao niên nguyệt Ngũ Hoàng Nhị Hắc (Bệnh Phù) cùng tới giường ngủ của ông Chu ở phương Càn, có cầu thang là chỗ động, bếp lại ở phương Bính của phòng này có sao Ngũ Hoàng chiếu tới, nên bệnh phát nặng, hết thuốc cứu.

Sachvui.Com

BỆNH TẬT NHÀ HỌ ĐƯỜNG

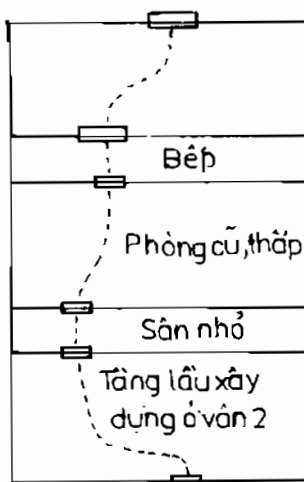

Hình 143

Ở Bắc Hương, Vô Tích, có nhà họ Đường, một dãy ba gian theo chiều sâu. Năm Đinh Mão không hiểu sao lắm bệnh tật. Nhà này xây dựng vào ba thời gian khác nhau. Chủ nhà sống ở tầng lầu phía sau, đương nhiên lấy vận 2 khởi sao (tính). Diễn số như bên dưới.

Nhà tọa Tý hướng Ngọ, sao Nhất Bạch ở hướng quán sự, ở vận 4 thì 1 sinh xuất cho Tứ Lục. Năm Đinh Mão, Ngũ Hoàng Thổ đến hướng, cuối tháng Ba đầu tháng Tư, nguyệt tinh Nhất Bạch tới, tử hòa nên mùa xuân đắc lợi, cuối hạ đầu thu Kim tinh tới, khắc nhập hóa sinh nhập, nên có việc vui mừng. Nhưng nửa sau tháng Tám và nửa đầu tháng Chín, trong tiết Bạch Lộ - Thu Phân, nhà khó

1		6	8
5		1	3
9		2	4
4		6	8
5		7	3
9		2	7

tránh bệnh tật. Vì sao ? Niên nguyệt tinh Ngũ Hoàng chiếu tới phía nam phòng ngủ, có bếp (Hỏa) trợ uy cho Thổ gây tác hại. Phải cuối tháng Chín mới hết nguy hiểm.

Cuối tháng Mười Một, nếu có người ốm, dùng chân đũa nhỏ đập đập vào ông đầu rau, thì có thể hóa hung thành cát.

THIÊN TINH NĂM THÁNG LIÊN QUAN TỚI BỆNH TẬT

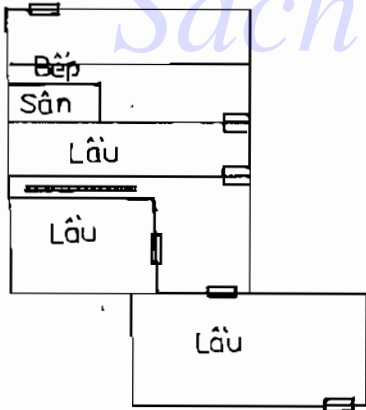

Hình 144

3	8	1
9	4	2
2	4	6
1	8	6
7	9	5
5	3	7

Trạch mệnh sau khi rời nhà rồi trở lại

Ở Bắc Hương, Vô Tích, tỉnh Giang Tô, có ngôi nhà cổ của họ Chu, tọa Nhâm hướng Bính, không rõ xây dựng vào thời kỳ nào. Chỉ biết vào vận 3 có xây thêm lầu.

Năm Đinh Mão, trong gia đình có nhiều người ốm đau. Hỏi vì sao ? Đáp : Năm nay, lưu niên phi tinh Ngũ Hoàng (Bệnh Phù) chiếu tới cửa đi phía trước, sao Nhị Hắc (Bệnh Phù) chiếu tới cửa đi phía sau, 2, 5 hành động nên gây ra bệnh tật. Nửa sau tháng Tám đến nửa đầu tháng Chín, trong tiết Bạch Lộ - Thu Phân, bệnh càng nặng. Có cách gì hóa giải chẳng ? Đáp : Hãy dùng chuông gió treo ở hai cửa đó.

BỆNH TẬT VÌ KHÍ BỊ TIẾT THOÁT

		↑		
1			6	8
8	5	3	1	1
9			2	4
5	4	7	6	5
5			7	3
4	9	2	2	6
4			9	2
9			5	7
3			5	7
8			1	3
8			1	6
4			6	2

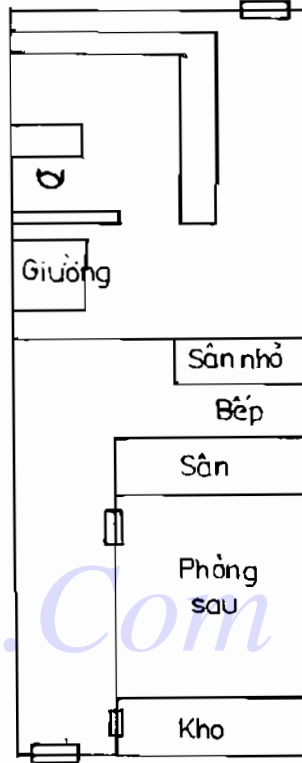

Hình 145

Ở đường Trần Đông, Bắc Hương. Vô Tích có nhà họ Cháp, vận 2 nhập trạch, Tý Ngọ kiêm Quý Đinh, tiền khí khẩu (cổng trước) tại góc Khôn, hậu khí khẩu (cổng sau) tại Khảm, bếp ở phương Càn của giường nơi cha ông Cháp nằm. Năm Ất Ty, tháng Hai, cha của ông Cháp bị bệnh qua đời. Diễn số như sau :

Khí khẩu ở hướng của nhà này là Tam Bích, Sinh khí. Hậu khí khẩu được Nhị Hắc vượng khí. Sau khi nhập trạch vào mùa đông năm Đinh Dậu, từng bước thăng lợi, là nhờ hấp thu hai khí sinh vượng. Sang vận 3, khí Nhị Hắc ở cổng sau trở thành thoái khí, nhà ông Cháp bắt đầu sút kém. Tháng Hai năm Ất Ty, niên tinh 2, nguyệt tinh 7 đến cổng Khôn, 2 và 7 hợp thành Hỏa Tiên thiên thiêu đốt Mộc tinh của khí khẩu. Nguyệt lệnh Nhị Hắc (Bệnh Phù) chiếu đến vị trí bếp, nguy cho sinh mạng.

Cha ông Cháp sinh năm Đinh Dậu là mệnh Nhất Bạch Thủy, giường ở phương 4, 9 tác hợp thành Kim sinh cho Thủy mệnh, nhưng cổng Khôn và bếp Càn đều bị 2, 7 tác hợp thành Hỏa Tiên thiên, khắc Kim, nên Thủy mất chỗ sinh, lại bị Thổ khắc, nên ông cụ qua đời.

CƯ SĨ NHƯ ẢO ỒM ĐẦU VÌ PHÒNG Ở MỚI

3	8	1
1 7 5 _o	3 3	5 _o
2	4	6
2 6 9 _.	8 _o	7 1
7	9	5
6 2 4	4 _o	8 9

Thị trấn Vạn An, phía bắc Vô Tích, có nhà của cư sĩ Như ẢO, vận 4 Tý Ngọ kiêm Quý Đinh; cư sĩ Như ẢO sống ở căn phòng trên lầu, khí khẩu tại Khảm. Luồng khí từ cung Khảm uốn lượn mà đi tới. Nhà này vốn cát lợi, riêng năm Mậu Thìn, trong tiết Kinh Trập - Xuân Phân, khí Mộc bị tiết thoát, khí Thổ được hỗ trợ, niên tinh Ngũ Hoàng đặc thế, cư sĩ Như ẢO bị sốt cách nhật, phải nằm một chỗ hơn mười ngày. Đến tiết Thanh Minh, Bát Bạch chiếu tới mới khỏi bệnh.

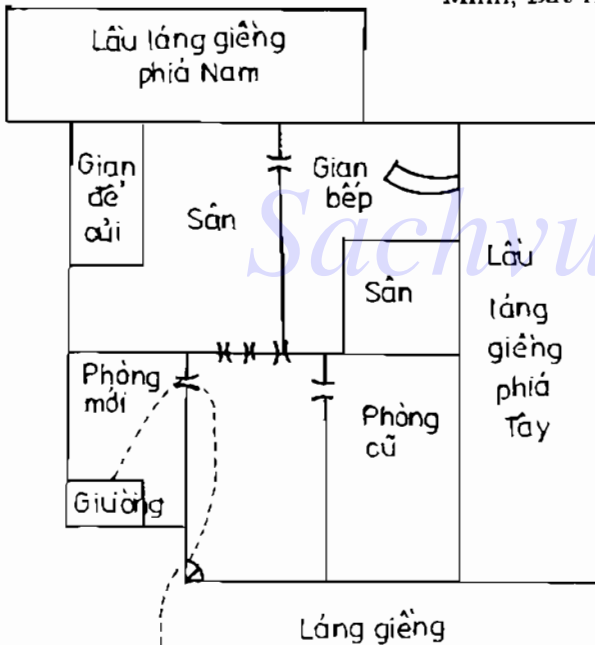

8	4	6
3	8	1
7	9	2
2	4	6
3	5x	1
7	9	5

Hình 146

CHA CON ÔNG GIẢN BỊ NẠN

2	7	9
6 9	2 4	4 2
1	3	5
5 1	7 8	9 6
6	8	4
1 5	3 3	8 7x
	↓	

Trên đường Hách Đức, Thượng Hải, có biệt thự của cha con ông Giản Chiêu Nam, gọi là Nam Viên, xây dựng theo kiểu Tây, vận 3, Bính sơn Nhâm hướng, cổng cho xe hơi ra vào bố trí ở phương Tây Bắc, cung Càn. Hướng này hấp thu Tử khí, nên mới nhập trạch được ít lâu, hai cha con ông Giản đi xe hơi đều bị tai nạn mà chết, vợ và con dâu trở thành góa phụ. Diễn số như bên cạnh.

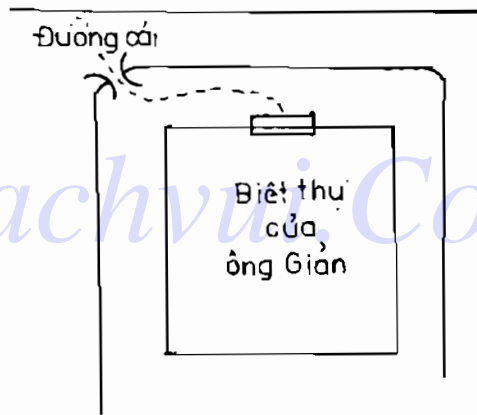

Hình 147

LÀNG PHƯƠNG, CÁC QUẢ PHỤ BẤT HẠNH Ở CHUNG MỘT NHÀ

Làng Phương ở Đường Trần, Chiết Giang, có nhà họ Tạ ở phía Đông bên sông, tọa Tý hướng Ngọ, vận 9 xây dựng một dãy năm gian theo chiều sáu, trong nhà có nhiều người góa chồng. Ở phương Sửu - Cấn - Đoài, vận 3 xây lầu cao, ở phương Mão, Ất vận 2 xây lầu cao. Tọa tinh quán nhân khẩu, phương Mão có Thất Xích mà dựng lầu cao, vào vận 3 sẽ có họa cho nam giới. Lầu cao

ở phương Cấn cũng có thoát khí trầm trọng, gặp 6 (Lục Bạch) ở phương Đoài thì cuộc sống của các quả phụ thật rất gieo neo.

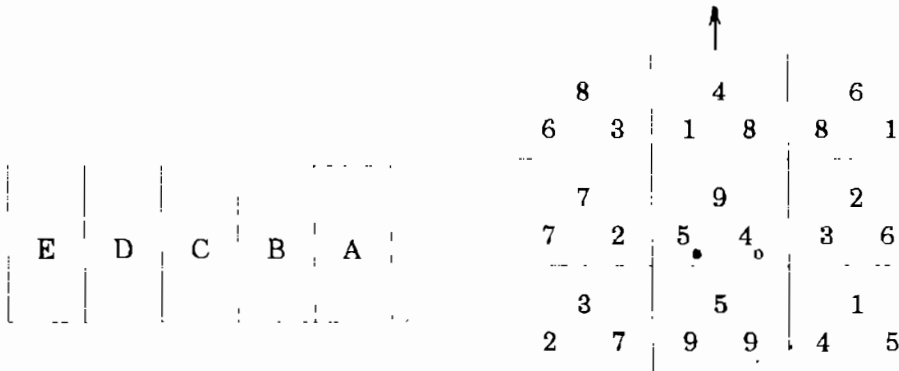

Trạch tướng

Hình 148A

Sachvui.Com

HẦU HẾT CHUNG CƯ BỊ BỆNH VÌ NGŨ HOÀNG CHIẾU TỚI LỐI ĐI

Ở địa chỉ cũ của Cục Điện báo Thượng Hải, nay là cơ quan Tổng hội Thương vụ do ông Ngu sáng lập, có tòa nhà ba tầng, tọa Tý hướng Ngọ, khai nghiệp vào vận 4, công chính ở phía nam, ở trên lầu bố trí chỗ ở cho tám đến mười gia

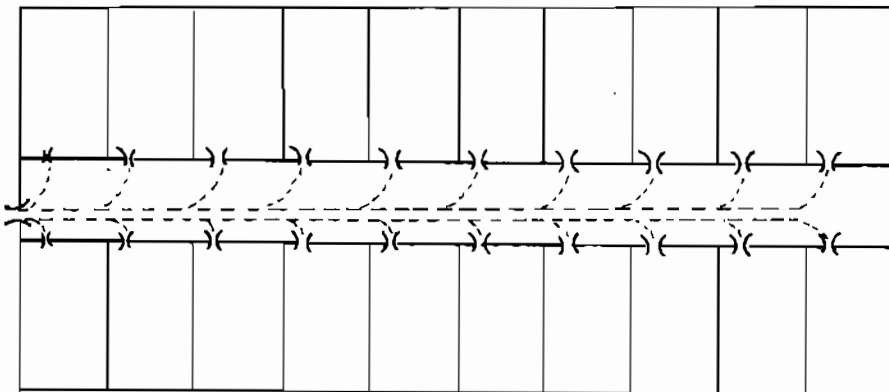

Hình 148B

đình. Hai đầu nam bắc đều bố trí cầu thang. Tháng Tư, Năm năm Mậu Thìn, trong tiết Mang Chung, Hạ chí, Nhất Bạch nhập trung, Ngũ Hoàng chiếu đến công chính. Chỉ riêng một ngày 29 tháng Tư, có hơn mười người bị bệnh. Sau đó hầu hết các gia đình đều bị lây. Bệnh chủ yếu là cảm cúm và ỉa chảy. Diễn số như bên dưới.

	↑			↑	
8	4	9	1	7	5 3
9	5x	7			3 5
7	Năm 9	2	2	6	9 8 _o
8	Tháng 1	3			7 1
3	5	1	6	2	4 4
4	6	2			8 9

Sachvui.Com

SANG NĂM NHÀ ÔNG TRƯỞNG PHẢI PHÒNG BỆNH

Trạch mệnh

4	4 _o ^o	9	8 _o	2	6
3	5 _o ^o	4	5 _o	3 _o	7 1
8	9	1	7	6	2

Ở phường An Định, huyện Tân, Thượng Hải, có nhà ông Trương, tọa Hợi hướng Tỵ, vận 4, năm Ất Sửu nhập trạch, thành ba dãy, cửa chính qua sân vào đến phòng khách, sau phòng khách là phòng riêng của ông Trương, đóng cửa chưa dùng đến. Trên lầu có xây chừa ra bên trái, phía trên con đường thường dùng để ra vào (chứ không mở cửa chính). Ông Trương ở trên lầu. Năm Mậu Thìn sắp tới, nhà dễ bị bệnh. Niên tinh Ngũ Hoàng chiếu đến cầu thang và cửa

phòng trên lầu. Tháng Tư, sau tiết Lập Hạ, tháng Năm, Ngũ Hoàng chiếu tới vị trí bếp ở phương Cấn, mà trên lầu có giường của ông Trương ở phương đó, nên sẽ bị bệnh ỉa chảy, song chưa đến nổi nặng lắm. Sau tiết Tiểu Thử, niên nguyệt tinh Ngũ Hoàng cùng chiếu tới cầu thang và cửa phòng trên lầu, ắt phải dễ phòng ốm nặng, nên chuẩn bị đối phó. Diễn số như trên

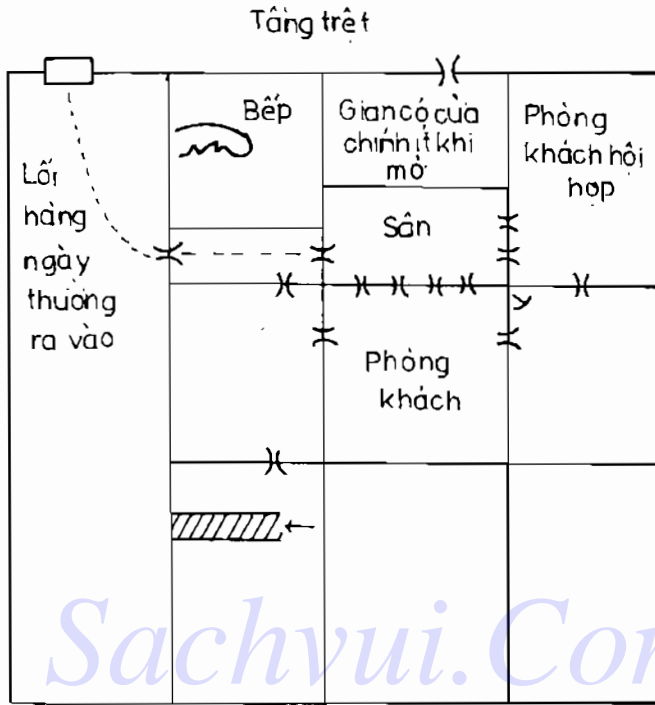

Hình 149

Bên ngoài nhà ông Trương, phương Ly có ngã ba đường, phương Tôn thấp trống, nhà này hấp thu khí sinh vượng, có thể đại phát. Chỉ tiếc rằng ông Trương lại dùng lối đi bên trái, hầu như không mở cửa chính, nên khí vượng không vào được nhà, thành thử danh tiếng của ông Trương bị hạn chế rất nhiều.

Ông Trương nên mở cửa chính để đón vượng khí vận này.

BÀ ĐỒNG BỊ HỌA

Ở Vô Tích có nhà bà Đồng, vận 3, tọa Mão hướng Dậu. Bà Đồng sinh năm Ky Sửu, mệnh Tam Bích Mộc (nay bốn mươi tuổi), vốn có bệnh đau da dầy.

Tháng Hai năm Mậu Thìn, sau tiết Kinh Trập, bệnh cũ đột nhiên tái phát, chưa đầy một tuần sau, vào giờ Dậu ngày mồng 6 tháng Hai nhuận, bà Đông qua đời. Diễn số như dưới.

2	6	6	1	4	8
3	7	1	5	8	3 →
7	2	5	9	9	4

Niên tinh Nhị Hắc đến ngoại khẩu, Ngũ Hoàng đến cửa phòng bà Đông, nguyệt tinh Ngũ Hoàng đến đầu hèm phương Càn, sao tọa Tam Bích của ngôi nhà vốn bị Thất Xích (ở cung Chấn) khắc, niên nguyệt tinh 2, 7 Hỏa đốt cháy Mộc, nên tai họa khó tránh.

8	4	6
3	8	1
7	Năm 9	2
2	Tháng 4	6
3	5	1
7	9	5

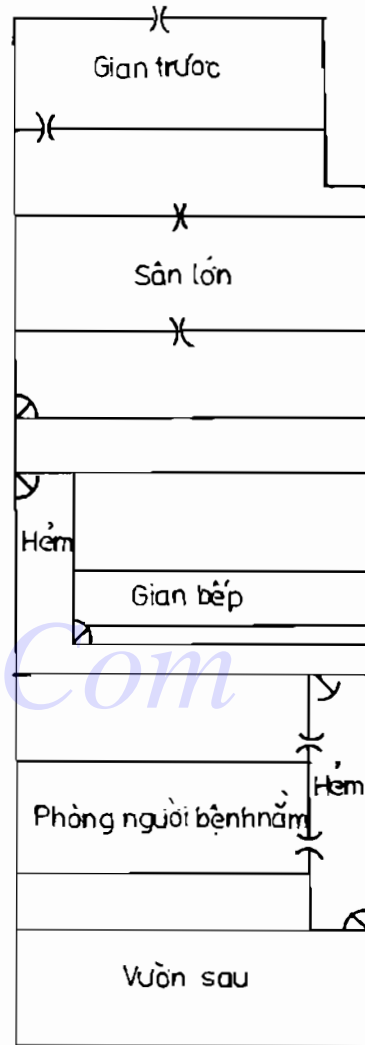

Hình 150

CÁCH HÓA HUNG THÀNH CÁT NHÀ HỌ DIỆP

Ở đường Định Ân, Thượng Hải có nhà họ Diệp, tọa Quý hướng Đinh, xây dựng vào vận 3, nhà ở trên mạch Chấn là phúc trạch trong Trung nguyên, sẽ phát phúc trong ba vận 4, 5, 6. Họ Diệp xây cổng ở A, dùng B làm vườn hoa, C làm gian bếp, duy trong vườn hoa trước nhà lại làm hòn non bộ, rất không thích hợp với ngôi nhà, âm khí nặng mà sinh nhiều bệnh tật, tai tiếng. Cần phải bỏ ngay hòn non bộ đi.

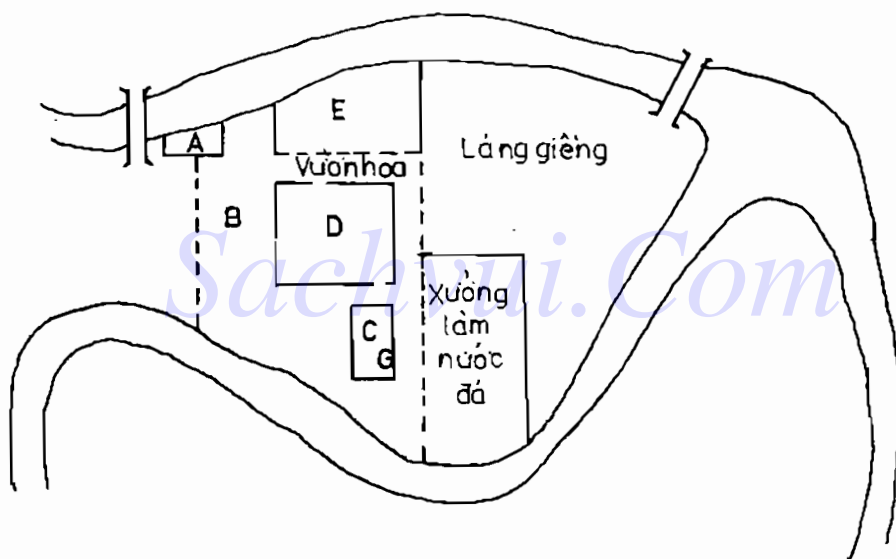

Hình 151

Gian đặt máy của xưởng làm đá (nước đá) bị Cửu Tử Hỏa chiếu tới, nguyên khí Mộc tinh của ngôi nhà tập trung toàn bộ ở vị trí hình chữ nhật D bị đốt cháy hết, nên chủ nhà mắc bệnh gan là vì vậy.

Nay nên hóa giải như sau : Trên giữa nóc nhà, hãy đắp một cái bệ hình chữ nhật, mặt phẳng, cửa sau của phòng ông chủ phải đóng lại đừng đi, phía trước nhà, khu vực E, hãy bố trí Thủy tinh (nước) để chế ngự hung tinh, đồng thời đắp gò đất (Thổ tinh) ở góc Khôn (G) để hóa giải hung khí của xưởng làm nước đá. Diễn số như bên dưới.

			↑			
7	8	3	3	3	1	
6	9	8	7		5	
2	4	4	2	9	6	

Xa bên ngoài, ở phương Khôn nhà này có tháp báo động cứu hỏa cao to, hình tháp bút.

Hướng thú có tháp thấp hơn của một bệnh viện. Nhà này sẽ phát quý vào tiết Hàn Lộ, Sương Giáng của các năm Quý Dậu, Nhâm Ngọ, Tân Mão, Canh Tý, Kỷ Dậu, đồng thời nổi danh vào tiết Lập hạ, Tiểu Mãn của các năm Đinh Sửu, Bính Tuất, Ất Mùi, Giáp Thìn, Quý Sửu, Nhâm Tuất. Các năm khác thì hình tháp bút kia không còn hiệu lực.

Ông Diệp sinh năm Ất Hợi, Thượng nguyên, mệnh Bát Bạch Thổ.

Mồng 10 tháng Hai năm Mậu Thìn dễ mắc bệnh ở phòng đằng trước, phía Tây, trên lầu, vì cầu thang và gian bếp đều ở phương Khâm, niên tinh Ngũ Hoàng chiếu tới, phòng Cấn, Chân đều hoạt động, phương Cấn có niên nguyệt tinh 3, 8 tác hợp thành Mộc Tiên thiên, khắc người mệnh Bát Bạch Thổ. Mười sáu Tháng Tư bệnh sẽ phát tác mạnh. Tháng Năm, Ngũ Hoàng (nguyệt tinh) chiếu tới chỗ động phương Cấn, Thất Xích đến Khâm, 2 và 7 hợp thành Hỏa Tiên thiên, trợ lực cho Ngũ Hoàng, bệnh ắt nặng thêm. Cách hóa giải là chuyển xuống ở phòng phía đông dưới trệt, tạm không đi lại ở cầu thang phía sau phòng này.

TAI HỌA CỦA NHÀ HỌ TÔN

			↑			
7	8	3	3	5	1	
6	9	8	7	1	5	
2	4	4	2	9	6	

	1		6		8	
2	5	7	1	9	3	
	9		2		4	
1	4	3	6	5	8	
	5		7		3	
6	9	8	2	4	7	

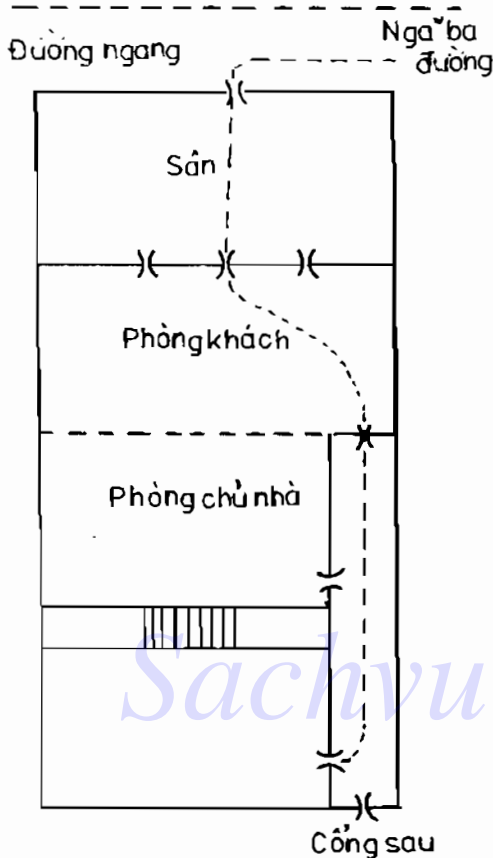

Hình 152

Phản ngâm ở cổng sau, ngoại khẩu 1, 9 Phản ngâm, nên vừa hao tài vừa bị kiện tụng.

Năm Ất Sửu, Ngũ Hoàng ở trung cung, phòng ông chủ ở trung cung, tháng Chín, Nhị Hắc chiếu đến chỗ động cầu thang, 2, 7 là Hòa không sinh được cho Nhị Hắc (Thô), nên cháu trai mệnh Nhị Hắc bị chết.

Ở đường Đông Tân thuộc tô giới Pháp, Thượng Hải có nhà họ Tôn, vận 3, toạ Quý hướng Đinh. Tầng lầu cho thuê, chủ nhà ở dưới trệt. Tháng Sáu năm Bính Dần, ông Tôn bị bệnh hao tài, tháng Chín hao tài lắm chuyện; cả năm Ất Sửu bất lợi, tháng Giêng ngoài việc hao tài, còn bị kiện tụng. Tháng Chín, con trai nhỏ tuổi của ông Tôn bị bệnh nặng mà chết. Cháu bé này sinh năm Canh Thân (1920), mệnh Nhị Hắc, mới lên sáu tuổi.

Tháng Sáu, ngoại khẩu (cổng ngoài) phạm sinh xuất, 1 (Thủy) sinh 3, 8 (Mộc), niên tinh Nhị Hắc phạm trung cung, nguyệt tinh Nhị Hắc đến chỗ động của cầu thang, nên ốm đau và hao tài. Tháng Chín, công trước công sau Kim Mộc khắc nhau, nên hao tài lắm chuyện.

Tháng Giêng năm Ất Sửu, trung cung 3, 7 phạm cách Phản ngâm. 9, 5 trợ lực cho cách 4, 6

2	7	9
5 4	1 9	3 2
1	3	5
4 3	6 5	8 7
6	8	4
9 8	2 1	7 6

KHOA HỌC ĐÔNG PHƯƠNG

TRẠCH VẬN TÂN ÁN

Sachvui.Com

Tập TRUNG

NGUYỄN NHÂN PHÁT PHÚC CỦA KHÁCH THUÊ PHÒNG NHÀ HỌ TÔN

Nhà họ Tôn ở trong khu tô giới Đông Tân của Pháp tại Thượng Hải, căn nhà lầu thuộc về vận 3 Quý Sơn Đinh Hương. Người ở trong tòa nhà lầu này quanh năm sung túc, đến nay người ấy đã là một nhà kinh doanh có vốn mấy vạn kim ngân, tất cả may mắn đều nhờ vào vị trí của cửa lên xuống lầu (còn gọi là thăng giáng khẩu). Tiết Trọng thu năm Đinh Mão là lúc phát phúc cực thịnh.

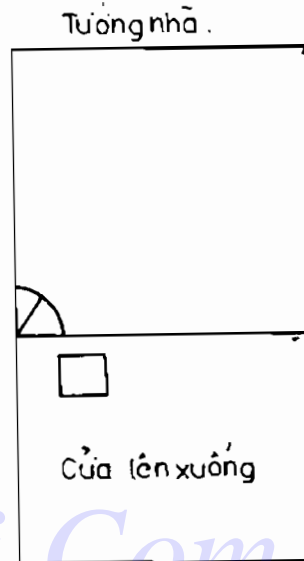

Sachvui.Com

Hình 153

7	8	3	3	5	1
6	9	8	7	1	5
2	4°	4	2	9	6

9	5	7
9	5	7
8	1	3
8	1	3
4°	6	2
4°	6	2

ĐẤT HƯNG NGHIỆP CỦA GIÁO PHÁI CƯ SĨ LÂM (một chi phái của Phật giáo)

Khi giáo phái Cư Sĩ Lâm mới sáng lập, vì quản lý không đúng cách, tình hình kinh tế ngày một quần bách. Hỏi có cách nào để giải cứu? Đáp rằng: Cần phải làm ngay ba điều sau đây:

- *Thứ nhất* : mượn dùng miễn phí những phòng ốc bỏ trống không dùng của cơ sở công cộng.

- *Thứ hai* : in ấn kinh sách, hoàng dương Phật pháp, truyền khắp chốn thành thị, đồng quê.

- *Thứ ba* : thực hành sự nghiệp cứu giúp và làm lợi cho mọi người.

		↑		
2		7		9
9	6	4	2	2 4 ^o
1		3		5
1	5	8	7 ^o	6 9
6		8		4
5	1	3	3	7 8

Chẳng bao lâu sau giáo phái Cư Sĩ Lâm mượn những phòng thừa của công ty Tích Kim và được ngài Chu Thuấn Khâm nhiệt tình giúp đỡ, trả hộ tiền thuê nhà, lại được thêm các cư sĩ trong phái đồng lòng trợ giúp, các đại pháp sư đến thuyết pháp ngày càng đông, danh tiếng vang xa, sự nghiệp hoàng dương Phật pháp tiến triển, phòng ốc không đủ dùng. Giáo phái dự định xây cơ sở mới, quyên góp được hơn bảy vạn đồng, là một số tiền lớn. Khi giáo phái Cư Sĩ Lâm chuyển cơ sở tới công ty vào đúng vận 3 Thượng nguyên, Nhâm Sơn

Bính Hương, vị trí ở góc đông bắc của công ty, lại lộ ở cung Khôn góc tây nam, lúc ấy là cuối vận 3, sinh khí Tứ Lục có thể trải dài tiến thẳng, nên lợi cho việc phát triển lớn, là cơ hội hiếm có. Nay sang Trung nguyên vận 4, người nào thuê góc đông bắc của công ty Tích Kim thì chẳng những không có hi vọng phát triển, mà còn bị tổn thất lớn.

QUÁ KHỨ VỊ LAI CỦA CƠ SỞ MỚI CỦA GIÁO PHÁI PHẬT GIÁO CƯ SĨ LÂM

Cơ sở mới của giáo phái Cư Sĩ Lâm tọa lạc tại ngã ba đường Sạp Bắc Tân Dân và đường Quốc Khánh thuộc Thượng Hải, lầu cao ba tầng, tọa Hợi hướng Ty, xây dựng vào vận 4, tòa lầu phương Tốn thấp, hấp thu đầy đủ khí Tốn, ra vào theo cửa Ly. Trong năm Bính Dần, tinh khí cát, nên kết quả tốt đẹp. Năm Đinh Mão tinh khí hung, cuộc chiến ở Sạp Bắc vào trung tuần tháng hai, cơ sở mới của giáo phái nằm ở nơi có chiến sự, nhưng chỉ bị tổn hại vài căn phòng phụ do đạn lạc, vẫn kể là rất may mắn, Năm này chịu ảnh hưởng của chiến sự nên mọi việc đều gặp khó khăn, đặc biệt vào mùa đông là gian khổ nhất, có

3 4	8 8	1 6	1 ₀	6 ₀	8
2 5	4 3	6 1	9	2	4
7 9	9 7	5 2	5	7	3

nguy cơ phá sản. Năm Mậu Thìn tình hình khá dần, đến năm Nhâm Thân cơ sở bắt đầu bước vào thời kỳ toàn thịnh, tháng Giêng tháng Bảy đều thắng lợi, vào tiết Lập Thu, Xử Thứ năm Nhâm Thân sẽ thành công rực rỡ.

9x	5	7	4 ₀	9 ₀	2
8	1	3	3	5	7
4	6	2	8	1	6

THỜI KỲ KHÍ VẬN TỐT ĐẸP CỦA TÒA TUYÊN TRUYỀN GIẢNG PHÁP

3 4	8 8	1 6
2 5	4 3	6 1
7 9	9 7	5 2

Cơ sở giáo phái Cư Sĩ Lâm tọa lạc tại đường Sạp Bắc Tân Dân, Thượng Hải tiến hành việc giảng pháp dễ hiểu, người nghe rất đông, tiếng lành đồn xa. Tối ngày 18 tháng 10 năm Bính Dần làm lễ khai giảng, người đến nghe không còn chỗ đứng, có đủ mọi lứa tuổi, tầng lớp. Cơ sở này xây dựng vào vận 4. Hợi Sơn Ty Hương. Tháng 10 năm Bính Dần, tinh tú của năm, tháng, ngày đều là nhị nhập trung, Lục Bạch đến ngả ba đường Sạp Bắc Tân Dân và đường Quốc Khánh, Nhất Bạch đến hướng, người

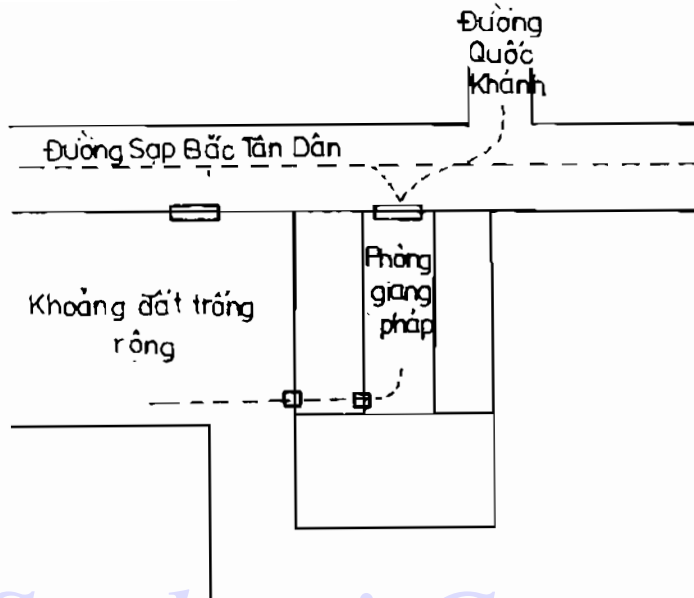

Sachvui.Com

Hình 154

đến nghe thuyết pháp theo đường phía trước (tiền lộ) mà tới, đường phía sau (hậu lộ) ít người đi lại, làm việc nên mùa Đông năm Bính Dần là lúc toàn thịnh. Đinh Mão hướng thủ Cửu Tử đến, Ngũ hoàng đến ngã ba đường, tình hình hoạt động kém hẳn. Tới năm Mậu Thìn sẽ khôi phục lại.

NGUYÊN NHÂN THẤT BẠI CỦA TÒA DIỄN PHÁP GIÁC VIÊN

	3	8	1
	7 3	2 7	9 5
←	2	4	6
	8 4	6 2	4 9
	7	9	5
	3 8	1 6	5 1

Trên đường Hách Đức, Thượng Hải, có một mảnh đất rộng bỏ trống, Tịnh nghiệp xã Phật giáo Thượng Hải xây dựng ở đây một tòa diễn pháp gọi là Giác viên. Tòa này tọa Canh hướng Giáp, được xây dựng vào vận 4, tổng khí khẩu bố trí ở phương Càn, cơ cấu kinh tế đặt ở trên lầu, nhìn ra phía bắc, hấp thu tử khí Thất Xích. Khai trương

được ít lâu, đã cảm thấy ngày một khó duy trì. Diễn số như hình trên. Phía đông có chiếc ao nước thông gió, có thể tụ tài, duy không có đường thông sang phía đông nên thành chướng ngại. Sao Tứ Lục đến phương Đoài lại không có kỳ phong nên không chỗ dựa. Bên trong không biết cách bố trí thông gió, nên người hay bị ốm đau.

SỰ PHÁT TRIỂN MẠNH MẼ CỦA CHÙA PHÁP TẠNG

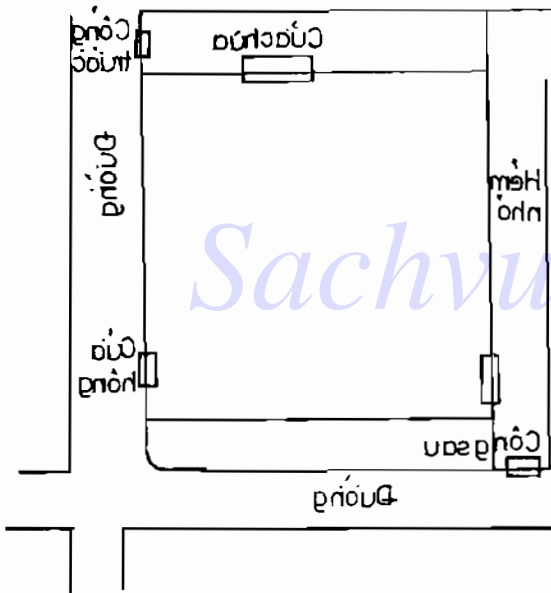

Pháp sư Hưng Từ nổi danh từ bi chuyên giảng Vô Nại pháp ở Siêu Trần tịnh xá, được rất đông tín đồ hưởng ứng. Khi nhân duyên và thời cơ chín muồi, pháp sư đã sáng lập chùa Pháp Tạng ở phía tây Lư Thành. Chùa dựng vào vận 4, tọa Nhâm hướng Bính, sơ đồ và diễn số như hình bên dưới.

Nhà kho ở phía tây bắc chùa, khí khẩu Nhất Bạch đặc Cửu

Hình 155

3	8 4 ^o 4 _o	1 2x Khí khẩu phía trước	9	9	4 ^o 4 _o	6	6		
2	4	6	7	7	Năm 9 Tháng 9	2	2		
1	8 8 _o	6	3	3	5	5	1	1	
7	9	5	5	3	3	5	5	1	1
5	3	7							

Tư, năm Đinh Mão 9 đến 9 được ảnh hưởng tốt đẹp của thời cực, thủy lục đại trai cực thịnh, nên thu hút được rất nhiều lương thực, thành sự phối hợp số hiếm có.

HI VỌNG CỦA CHÙA AN QUỐC

3		9		1
1	7	5	3	3 5
8	9	4	4	6 2
2		4		6
2	6	9	9	7 1
7	1	0	0	2 6
7		9		5
6	2	4	4	9 9
3	5	5	3	1 7

Chùa An Quốc ở Thượng Hải, tọa Nhâm hướng Bính kiêm Tý Ngọ 6 độ, được xây dựng từ thời Tam Quốc, thời Hàm Phong bị đốt phá, chỉ còn lại đại điện. Năm 1926, trùng tu, xây thêm Thiền đường, phòng phía đông, phòng học, phòng khách, bếp. Diễn số như bên.

Năm Mậu Thìn, trong khoảng thời gian tiết Thanh minh, Cốc Vũ, Tiểu Thử và Đại Thử, phòng phía đông có nguy cơ tai họa cho người, nên bố trí bếp ở hai phương Khôn, Cấn.

CHÙA QUAN ÂM Ở VỊNH NGÔ TÙNG QUẢNG ĐÔNG

2	7	6	3	4	5
3	6	1	9	8	1
7	2	5	4	9	9

Chùa Quan Âm ở Quảng Đông, trên bờ vịnh biển gần pháo đài Ngô Tùng, được tu sửa năm Đạo Quang thứ 29, vận 9 Hạ nguyên, tọa Hợi hướng Ngọ, nước biển mênh mông bao quanh đến bốn, năm cung, vượng Thủy ở phương Chấn và Cấn. Vận 2, 3 Thượng nguyên có cơ duyên nhỏ, vận 5, 6 Trung nguyên phát

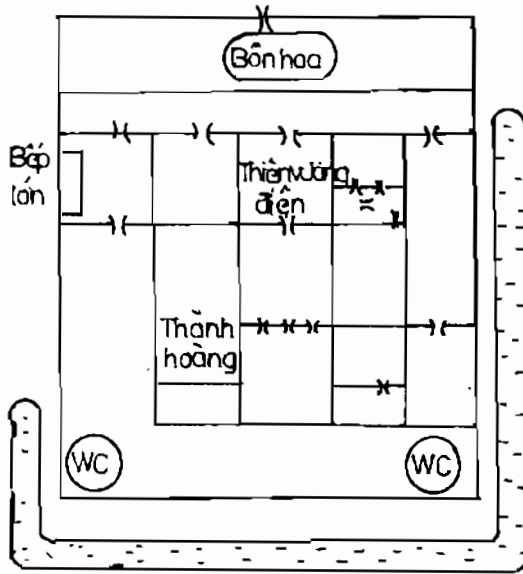

Hình 156

triển mạnh. Duy hướng tinh Thất Xích gây trở ngại, nên bố trí Thủy tinh ở bồn hoa để giải trừ và di dời nhà vệ sinh ra phía sau.

CHÙA NHẤT HẠNH CẢN ĐỐI VẬN

	2		7		9
9	6	4	2x	2	4
	1		3		5
1	5	8	7	6	9
	6		8		4
5	1	3	3	7	8

Ở ngoài cửa Tây, Thượng Hải có Tịnh Tu Am, nay là chùa Nhất Hạnh. Năm 1916 xây dựng xong, tọa Nhâm hướng Bính, đặt ba cửa Giáp, Ất, Bính. Bảy giờ là vận 3 Thượng nguyên. Cửa Giáp luôn đóng chặt để phòng trộm cắp, cửa Ất cũng luôn luôn đóng chặt, thường chỉ đi cửa Bính. Sau đó xây dựng thêm lầu ở phương Ly, ít gió. Xây dựng thêm lầu được ít lâu, thì các tăng ni đồng đạo xung đột nhau để tranh giành quyền lực, có một nhóm bỏ đi nơi khác. Chùa

bị tai tiếng. Năm Đinh Mão phát sinh ốm đau, chết chóc, đặc biệt bất lợi vào tiết Trọng Thu, vì niên nguyệt phi tinh đảo hướng đều là Ngũ Hoàng. Diễn số như hình trên.

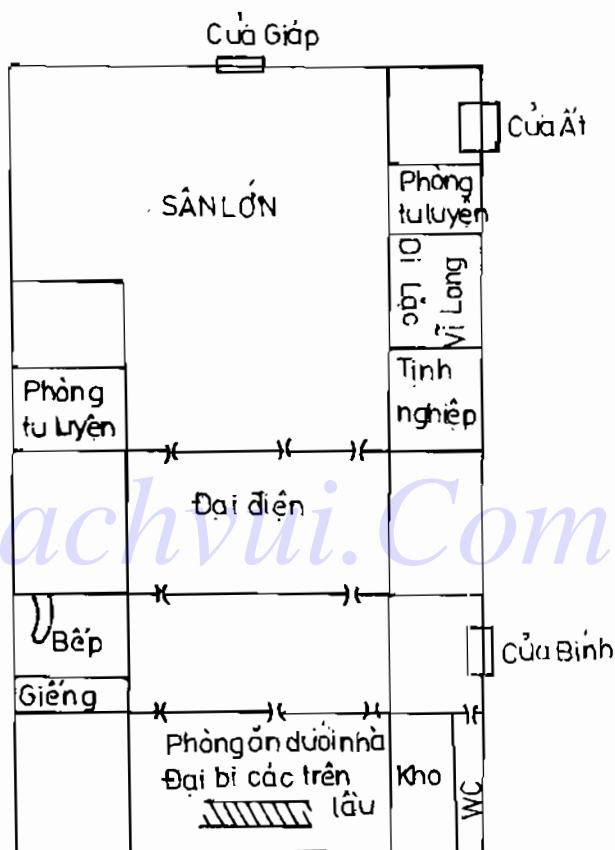

Hình 157

Đường đi ở phương Càn, hai sao 7, 8 hoạt động, cửa trong của nhà kho Càn 6, hướng 2 (Thổ), đường đi 8 (Thổ) tương sinh, địa vị vững vàng. Thất Xích (Đoài) chủ về tai tiếng, cần lấy Thủy tinh hóa giải. Muốn cải tạo trạch vận, nên rời khói dây ít ngày rồi hãy trở lại, đồng thời mở cửa Giáp mà ra vào.

CHÙA LINH NHÂM, CỒI BỒNG LAI TIÊN CẢNH

3		8		1	
8	9	4	4 ₀	6	2
2		4		6	
7	1	9 ₀	8 _•	2	6
7		9		5	
3	5	5	3	1	7

Ở núi Bình Hà, huyện Lạc Thanh, Châu Ôn, cư sĩ Tướng Thúc Nam cùng hòa thượng Thành Viên xây dựng nên chùa Linh Nham, gồm hai dãy năm gian, trên lầu là đại điện, dưới trệt là Giảng đường. Đất này vô cùng yên tĩnh, thoát tục, sơn thủy hữu tình. Xây dựng đầu vận 4, thiên tinh hợp pháp, tiền đồ vô cùng sáng sủa.

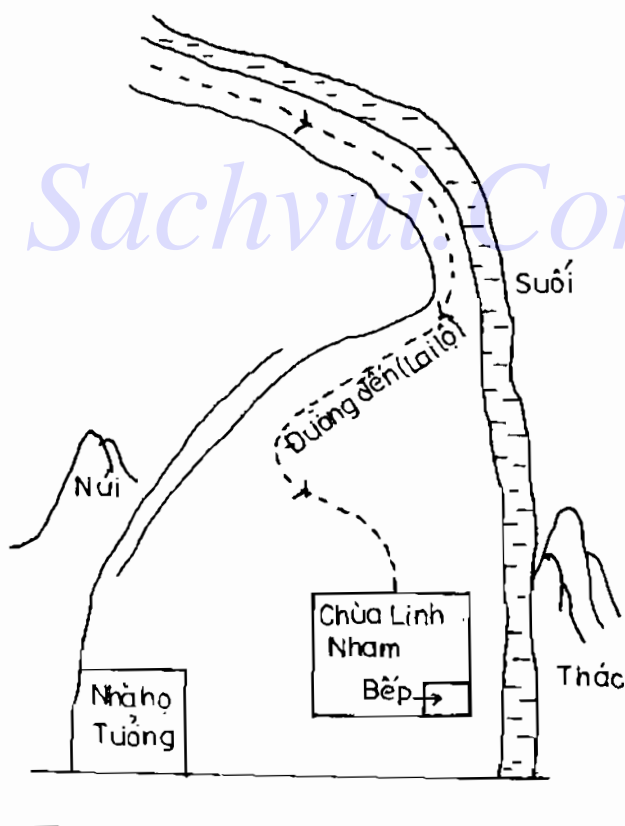

Hình 158

THẾ ĐẤT TỐT CỦA BỒ ĐỀ TỊNH XÁ

Tịnh xá Bồ Đề bên Hồ Tây thuộc Hàng Châu là đạo trường do giới tài chính ở Lư Giang quyên góp xây dựng nên. Tịnh xá được xây vào năm Bính Dần đầu vận 4, tọa Hợi hướng Ty, hai dãy năm gian, thủy ở Tốn vượng nhất, Thúi tại Ất cũng vượng, có đầm ở cung Ly, ở cung Càn Đoài Khâm phía sau dựa vào núi. Diễn số như bên cạnh.

3		8		1
4	4 ₀	9	8 ₀	2 6
2		4		6
3	5	5 ₀	3 ₀	7 1
7		9		5
8	9	1	7	6 ₀ 2

Thế đất này kinh tế sung túc, gần 30 năm nay tài vận dồi dào, sao Nhất Lục Thất tại Đoài khiến tịnh xá mất dần những người thành tâm hành đạo. Trên hướng có thủy, chẳng ngại Phấn Phục.

SỰ HƯNG THỊNH CỦA CHÙA CỰC LẠC

1		6		8
7	4 ₀	3	9	5 2
9		2		4
6	3 ₀	8 ₀	5 ₀	1 7
5		7		3
2	8 ₀	4	1 ₀	9 6

Chùa Cực Lạc nằm trên đảo Tân Lang, Nam Dương có quy mô vừa phải. Hơn 30 năm trước, có ba vị cao tăng từ núi Cổ Sơn, Phúc Kiến đến quần đảo Nam Dương để hoằng dương Phật pháp. Đảo Tân Lang sơn thanh thủy tú, là cát địa của Nam Dương. Các nhà tư bản tại Nam Dương đều xây dựng biệt thự tại đây. Các cao tăng quyên góp được hơn trăm vạn đồng, bèn dựng nên chùa Cực Lạc, sau khi

xây dựng xong, còn dư nhiều tiền, pháp sư Bán Trung bèn mua mấy ngàn mẫu đất để trồng cây cao su. Chiến tranh thế giới lần thứ nhất bùng nổ, cao su là một trong những nguyên liệu cần thiết để phục vụ chiến trường nên giá cao su tăng vọt. Đến năm 1918, số tài sản cao su của chùa Cực Lạc có giá trị tới 1 triệu 4 trăm ngàn đồng. Lúc này trong ba vị cao tăng sáng lập chùa, chỉ một mình pháp sư Bán Trung còn sống. Chùa Cực Lạc tọa Khôn hướng Cấn, đường đi phương Khâm, kho và phòng của thú kho ở bên trái phòng phương trượng nghênh đón cát khí Tam Bích, phòng ở của Lão pháp sư ở bên trái Tầng kinh các (kho chứa kinh) hấp thu vượng khí cung Chấn. Cung Tốn có cầu thang xoay tròn ốc. Toàn cục diện hợp thành Tam Ban Quái nên đại cát.

VẬN MỆNH CỦA CHÙA TÔ THÀNH BẮC

Chùa Tô Thành Bắc vốn là vương phủ của Tôn Quyền cuối thời Hậu Hán, vì mẫu thân của Tôn Quyền thấy được ích lợi của Phật pháp, nên Tôn Quyền báo hiếu bằng cách hiến nhà làm chùa, trong chùa còn rất nhiều di tích cung điện cổ, trong đình chứa bia còn sót lại rất nhiều vật dụng bằng đá. Chùa tọa Tý hướng Ngọ kiêm Nhâm Bính bốn độ, nên dùng Thế Quái. Trước chùa có đại lộ Hộ Long đâm thẳng tới, khí thế lung hàn, may có đường ngang đặt trước chùa và tường che chắn cho chùa. Hai bên trái phải của tường che đều có cửa trở ra, sau khi vào chùa, có hai đường hai bên trái phải chạy dọc hông điện Thiên Vương, tiếp đến là một ngọn tháp cao bảy tầng, sau tháp là điện Di Lạc. Vào năm Quang Tự thứ 32, điện Di Lạc và đại điện ở phía sau được tu bổ lại. Hai năm sau Tăng kinh các cũng được trùng tu. Thiên đường trong điện lớn được xây thêm vào năm 1911. Phía trước là vườn hoa, phía Đông đình chứa bia là thiên phòng của phương tượng. Phía Tây đại điện là bếp lớn, phía Nam của bếp lớn đặt tại phương Đinh là nhà kho, phía Bắc bếp lớn là một tòa nhà lầu ba gian xây theo lối nhà lầu Thượng Hải. Đa phần phòng ốc đều được trùng tu vào vận 3 Thượng Nguyên, lấy vận tinh khởi số, vận 3 Tý sơn Ngọ hướng kiêm Nhâm Bính bốn độ, Thế Quái tọa đắc Cấn Bát, hướng đắc Dậu Thất. Diền số như sau :

		↑		
2		7		9
6	8	2	3	4 1
1		3		5
5	9	7	7	9 5
6		8		4
1	4	3	2	8 6

Mùa hè năm Giáp Tý (1924) chùa Tô Thành mở thêm Thành Môn mới, lấy tên là Kim Môn, từ bến xe ra thẳng đường Hộ Long. Cửa này đường này rơi đúng vào phương hung tức phương Cấn, phạm Lục Bạch Phục Ngâm. Từ khi mở cửa này tới nay (1927) đã chước hai họa lớn. Họa thứ nhất xảy ra vào tháng Ba năm Ất Sửu, công ty điện sau khi kiểm tra đã kháng cáo phương tượng chùa là Hòa thượng Chiêu Tam Lão dùng điện chui, đòi phạt tiền, việc

rắc rối phải kiện tụng mất mấy tháng mới xong. Năm này, niên nguyệt phi tinh đều là Tứ Lục đến Cấn, tứ đến Cấn là Phán Ngâm, phương này mỗi ngày có nhiều người và xe qua lại xung động, phán ngâm phục ngâm trùng trùng, hơn nữa khách tinh Tứ Lục Mộc bị chủ tinh Lục Bạch Kim khắc, phạm khắc xuất, chẳng may nhất, thời tinh Nhất Bạch Thủy đến hóa thành sinh xuất, mang họa hao tài đến chùa.

Họa thứ hai xảy ra vào thượng tuần tháng Giêng năm Mậu Thìn (1928), hơn 40 đoàn thể tại địa phương liên kết công kích Chiêu Tam Lão, mãi đến đầu tháng Năm mới thôi. Sau vụ náo động này, Chiêu Tam Lão phải thoái



nhệm, cứ người khác lên trụ trì. Nguyên do vì năm Mậu Thìn, Cửu tử nhập trung, Nhất Bạch Thủy đến cung Càn, ngày 14 tháng Giêng Ngũ nhập trung, Lục Bạch đến Càn, niên nguyệt khách tinh Nhất Lục hóa thành Tiên Thiên thủy, mà nguyên khí trong trạch mệnh là Lục Bạch Kim, phạm sinh xuất cho khách tinh. Ngày 15 tháng Hai sắp vào tiết Thanh Minh cho tới hết tiết Tiểu Mãn vào ngày 18 tháng Tư, trong 60 ngày này, Tứ Lục và Tam Bích Mộc liên tục tới cung Càn, phạm sinh xuất trùng trùng. Thêm nữa lúc này cung Ly ở trên tháp sau chùa cũng gặp sự cố. Trong tiết Vũ Thủy - Lập Xuân, hai khách tinh Tứ Lục của năm và Cửu Tử của tháng hóa thành Hóa Tiên Thiên chế hóa khí chủ tinh Tam Mộc ở cung Ly, vì thế Chiêu Tam Lão phải thoái nhệm. Từ đầu tiết Thanh Minh đến cuối tiết Tiểu Mãn (15/3 - 18/4), trên tháp liên tục có Thất Xích Lục Bạch Kim của tháng đến, sau khi bị chế hóa, Mộc tinh lại bị Kim tinh khắc nhập, họa ập xuống đầu, khó bề cứu giải.

“HỎA TAI”

Năm Ất Sửu niên tinh Tam Bích Mộc nhập trung, nên Thất Xích Hóa Tiên Thiên đến trên tháp bảy tầng. Nguyệt tinh tháng Mười Ngũ Hoàng Thổ nhập trung, nên Cửu Tử Hóa hậu thiên lạc tới trên tháp, mà niên tinh Tứ Lục cùng nguyệt tinh Lục Bạch từ ga xe lửa cùng tới trên cung Càn của cửa và đường, thành tượng hình “đuôi gỗ lấy lửa”, vì vậy Thiên Vương điện bị lửa thiêu hủy.

“BỆNH DỊCH”

Năm Đinh Mão niên tinh Nhất Bạch nhập trung, Ngũ Hoàng tới trên tháp bảy tầng. Nhị Hắc đến trạm xe lửa ở cung Càn, trong tiết Mang Chung, Hạ Chí, nguyệt tinh Tứ Lục nhập trung, Ngũ Hoàng lại tới Càn. Kinh viết : “Nhị, Ngũ (2, 5) gặp nhau, không chết người cũng bệnh nặng”. Lúc ấy hòa thượng Chiêu Tam Lão, mắc bệnh gan, nguy đến tính mạng. Đồng thời trên tháp có hai sao Ngũ Hoàng cùng tới, ở góc Tây Bắc trên đường Hộ Long có hai sao Nhị Hắc chiếu đến, cách này gọi là song Hoàng gặp song

Diễn số năm Đinh Mão

	↑	
9	5	7
9	5	7
8	Năm 1	3
8	Tháng 1	3
4	6	2
4	6	2

Hắc, hung hiểm khôn lường. Hơn nữa vào năm Đinh Mão các thế lực kinh tế, chính trị tranh giành nhau, giới Phật giáo cũng bị ảnh hưởng, bệnh dịch lan tràn khắp thành Tô Châu, người của hội từ thiện mượn chùa làm thương xá cứu chữa bệnh nhân, Ôn thân Ngũ Hoàng của năm cùng sao Bệnh Phù Nhị Hắc của tháng chiếu tới, do vậy trong tiết Tiểu Thử, Đại thử, người chết rất nhiều.

Đầu tháng Sáu năm Mậu Thìn, hòa thượng trụ trì mới của chùa là pháp sư Cửu Hóa, hàng ngày thường làm việc trong phòng kho, phòng này tọa Nam hướng Bắc, môn khẩu có cầu thang động khí, bếp lò trong nhà bếp lại ở phía Bắc phòng kho, trong tiết Tiểu Thử - Đại Thử, niên nguyệt phi tinh hoạt động ở phía Bắc phòng kho. Ngũ Hoàng song tinh đến, tân hòa thượng trụ trì bị đau đầu một tuần liền, uống thuốc không khỏi, song vì Cửu Hóa pháp sư là người khoan hòa, xử sự công minh, lại đang gặp vận hanh thông, có sao quý nhân chiếu, nên tuy phạm song Hoàng vẫn bình an vô sự.

“THOÁI NHIỆM”

Vận 3 hướng tinh đắc vượng, dường ra vào hoạt động tại cung Ly, lúc ấy vì ga xe lửa chưa xây dựng, nên được nhiều người đóng góp tiền bạc. Hòa thượng Chiêu Tam Lão trụ trì ở trong vận này, dù gặp nạn cũng được cứu giải, tuy bị kiện nhưng vẫn thắng kiện. Trong vận 3 vượng khí đang thịnh, nào ai xâm phạm nổi? Nhưng đối phương vẫn chưa tâm phục, chờ cơ hội để hãm hại. Khí hướng thủ Tam Bích bước sang vận 4, vượng khí biến thành thoái khí. Sau đó mấy lượt mắc họa, nào là những kẻ làm đường lớn muốn cắt đất trước chùa, nào là mượn phòng ốc trong chùa làm bệnh xá, rồi hòa thượng Chiêu Tam Lão bị các đoàn thể công kích phải thoái nhiệm. Mới hay vận sự vô thường, những việc làm sai trái lúc vận đang thịnh sẽ cùng ập tới khi người ta thất thế!

VẬN MỆNH CỦA CHÙA TÔ THÀNH BẮC TỪ NAY VỀ SAU

Năm Kỷ Ty, chùa nên đề phòng hỏa tai hoặc thị phi vào các tháng Năm, Sáu, Chín; trong các tháng Giêng, Tư, Mười nên phòng bệnh dịch. Nhưng nhìn về tương lai sau năm 1944, trong 40 năm sau đó sẽ hưng thịnh, đó là do sinh khí ở phía Tây hoạt động, chớ dùng đèn cửa và đường trước chùa thì sẽ có chuyển biến tốt.

VẬN MỆNH CHÙA LINH TỰ

Chùa Linh Tự ở Tô Châu, xây dựng vào đầu thời Đường, trùng tu vào năm Gia Khánh nhà Thanh thuộc vận 7, Hạ Nguyên, qui mô lớn, hướng thủ do Thát Xích Thiếu Âm cai quản, tự viện vốn là đất thuần Dương, mà vì gặp rui ro bị Âm khí cùng phong (gió) thổi vào huyết trống làm Dương khí tán mát. Năm Quang Tự thứ 30, nửa số phòng ốc của chùa bị sung công. Hiện nay nhà kho

đặt ở chái nhà bên trái, cửa ra vào chuyên đến cung Khôn của nhà kho, hấp thu sinh khí vận 4. Thiên phòng của phương trượng đặt tại cực Tây của chùa hấp thu vượng khí phương Chấn, Tốn. Nên phương trượng quen biết rộng, được nhiều người viện trợ.

			↑		
6		2		4	
9	3	5	7	7	5
5		7		9	
8	4	1	2	3	9
1		3		8	
4	8	6	6	2	1

HÒA THƯỢNG CHÙA LA HÁN GẶP NẠN BỊ HẠI

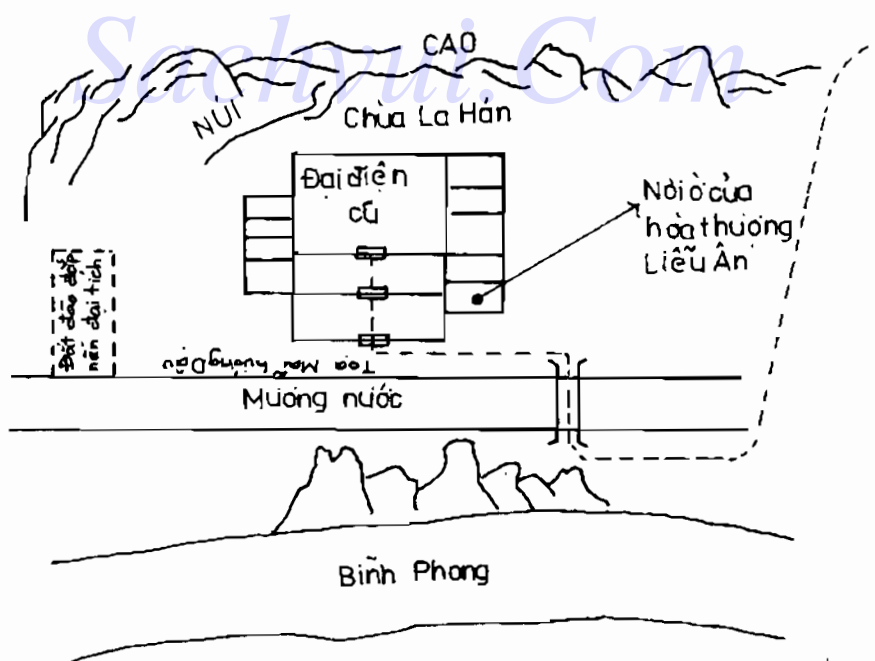

Hình 159

9	5	7
4	9	2
8	Năm 1	3
3	Tháng 5	7
4	6	2
8	1	6

2	7	9
7 8	3 3	5 1
1	3	5
6 9	8 7	1 5
6	8	4
2 4	4 2	9 6



Chùa La Hán tại núi Nhạn Đãng Sơn, Ôn Châu, bỏ hoang đã lâu. Năm ngoái hai vị hòa thượng là Liễu Ân và Ích An tới đây phát nguyện xây dựng đại điện, hai người được phật tử đóng góp hơn năm ngàn đồng, chẳng may bị giặc cướp biết được. Hòa thượng Ích An có việc đi ra ngoài, chỉ còn hòa thượng Liễu Ân lưu lại chùa, bị giặc vào cướp của giết hại. Diễn số như trên.

HỌA TIỆM TÀNG CỦA CHÙA TUYẾT ĐẬU

2	7	9
7 8	3 3	5 1
1	3	5
6 9	8 7	1 5
6	8	4
2 4	4 2	9 6

7	3	5
5	1	3
6	8	1
4	6	8
2	4	9
9	2	7

Chùa Tuyết Đậu tại Phụng Hóa, Chiết Giang là một ngôi chùa nổi tiếng, vài năm gần đây đang ở vận suy bại, vì chùa tọa Tý hướng Ngọ, phòng phương trượng trùng tu vào vận ? Thương nguyên, cung Càn của chùa có người xây lò nung gạch tương ứng với sao Cửu Tử. Cửu Tử hỏa khắc Càn kim và làm thoát nguyên khí Mộc của trạch thần, gieo mầm hỏa tai, hao tổn người và của. Trong tiết Tiểu Thử - Đại Thử năm Kỷ Ty phải phòng hỏa tai. Diễn số như trên.

SỰ SUY KIẾT VÀ CÁCH HÓA GIẢI VỀ PHƯƠNG DIỆN KINH TẾ CỦA CHÙA CHIÊU HIỂN

<table border="1" style="width: 100%; border-collapse: collapse;"> <tr><td style="padding: 5px;">3</td><td style="padding: 5px;">8</td><td style="padding: 5px;">1</td></tr> <tr><td style="padding: 5px;">8 9</td><td style="padding: 5px;">4 4</td><td style="padding: 5px;">6 2</td></tr> <tr><td style="padding: 5px;">2</td><td style="padding: 5px;">4</td><td style="padding: 5px;">6</td></tr> <tr><td style="padding: 5px;">7 1</td><td style="padding: 5px;">9 8</td><td style="padding: 5px;">2 6</td></tr> <tr><td style="padding: 5px;">7</td><td style="padding: 5px;">9</td><td style="padding: 5px;">5</td></tr> <tr><td style="padding: 5px;">3 5</td><td style="padding: 5px;">5 3</td><td style="padding: 5px;">1 7</td></tr> </table>	3	8	1	8 9	4 4	6 2	2	4	6	7 1	9 8	2 6	7	9	5	3 5	5 3	1 7	<div style="text-align: center;">↑</div> <table border="1" style="width: 100%; border-collapse: collapse;"> <tr><td style="padding: 5px;">1</td><td style="padding: 5px;">6</td><td style="padding: 5px;">8</td></tr> <tr><td style="padding: 5px;">6 7</td><td style="padding: 5px;">2 2</td><td style="padding: 5px;">4 9</td></tr> <tr><td style="padding: 5px;">9</td><td style="padding: 5px;">2</td><td style="padding: 5px;">4</td></tr> <tr><td style="padding: 5px;">5 8</td><td style="padding: 5px;">7 6</td><td style="padding: 5px;">9 4</td></tr> <tr><td style="padding: 5px;">5</td><td style="padding: 5px;">7</td><td style="padding: 5px;">3</td></tr> <tr><td style="padding: 5px;">1 3</td><td style="padding: 5px;">3 1</td><td style="padding: 5px;">8 5</td></tr> </table>	1	6	8	6 7	2 2	4 9	9	2	4	5 8	7 6	9 4	5	7	3	1 3	3 1	8 5
3	8	1																																			
8 9	4 4	6 2																																			
2	4	6																																			
7 1	9 8	2 6																																			
7	9	5																																			
3 5	5 3	1 7																																			
1	6	8																																			
6 7	2 2	4 9																																			
9	2	4																																			
5 8	7 6	9 4																																			
5	7	3																																			
1 3	3 1	8 5																																			

<table border="1" style="width: 100%; border-collapse: collapse;"> <tr><td style="padding: 5px;">3</td><td style="padding: 5px;">8</td><td style="padding: 5px;">1</td></tr> <tr><td style="padding: 5px;">9 8</td><td style="padding: 5px;">4 4</td><td style="padding: 5px;">2 6</td></tr> <tr><td style="padding: 5px;">2</td><td style="padding: 5px;">4</td><td style="padding: 5px;">6</td></tr> <tr><td style="padding: 5px;">1 7</td><td style="padding: 5px;">8 9</td><td style="padding: 5px;">6 2</td></tr> <tr><td style="padding: 5px;">7</td><td style="padding: 5px;">9</td><td style="padding: 5px;">5</td></tr> <tr><td style="padding: 5px;">5 3</td><td style="padding: 5px;">3 5</td><td style="padding: 5px;">7 1</td></tr> </table>	3	8	1	9 8	4 4	2 6	2	4	6	1 7	8 9	6 2	7	9	5	5 3	3 5	7 1	<div style="text-align: center;">↑</div> <table border="1" style="width: 100%; border-collapse: collapse;"> <tr><td style="padding: 5px;">3</td><td style="padding: 5px;">8</td><td style="padding: 5px;">1</td></tr> <tr><td style="padding: 5px;">8 9</td><td style="padding: 5px;">4 4</td><td style="padding: 5px;">6 2</td></tr> <tr><td style="padding: 5px;">2</td><td style="padding: 5px;">4</td><td style="padding: 5px;">6</td></tr> <tr><td style="padding: 5px;">7 1</td><td style="padding: 5px;">9 8</td><td style="padding: 5px;">2 6</td></tr> <tr><td style="padding: 5px;">7</td><td style="padding: 5px;">9</td><td style="padding: 5px;">5</td></tr> <tr><td style="padding: 5px;">3 5</td><td style="padding: 5px;">5 3</td><td style="padding: 5px;">1 7</td></tr> </table>	3	8	1	8 9	4 4	6 2	2	4	6	7 1	9 8	2 6	7	9	5	3 5	5 3	1 7
3	8	1																																			
9 8	4 4	2 6																																			
2	4	6																																			
1 7	8 9	6 2																																			
7	9	5																																			
5 3	3 5	7 1																																			
3	8	1																																			
8 9	4 4	6 2																																			
2	4	6																																			
7 1	9 8	2 6																																			
7	9	5																																			
3 5	5 3	1 7																																			



<table border="1" style="width: 100%; border-collapse: collapse;"> <tr><td style="padding: 5px;">8 3 8 1</td></tr> <tr><td style="padding: 5px;">7 2 7 9</td></tr> <tr><td style="padding: 5px;">3 7 3 5</td></tr> </table>	8 3 8 1	7 2 7 9	3 7 3 5	<table border="1" style="width: 100%; border-collapse: collapse;"> <tr><td style="padding: 5px;">4 8 4 6</td></tr> <tr><td style="padding: 5px;">9 4 9 2</td></tr> <tr><td style="padding: 5px;">5 9 5 7</td></tr> </table>	4 8 4 6	9 4 9 2	5 9 5 7	<table border="1" style="width: 100%; border-collapse: collapse;"> <tr><td style="padding: 5px;">6 1 6 8</td></tr> <tr><td style="padding: 5px;">2 6 2 4</td></tr> <tr><td style="padding: 5px;">1 5 1 3</td></tr> </table>	6 1 6 8	2 6 2 4	1 5 1 3
8 3 8 1											
7 2 7 9											
3 7 3 5											
4 8 4 6											
9 4 9 2											
5 9 5 7											
6 1 6 8											
2 6 2 4											
1 5 1 3											

Chùa Chiêu Hiển bên Hồ Tây, Hàng Châu, Nhâm sơn Bính hướng, sau chùa có ngọn núi thấp, Cấn rồng Càn đây, nhà ba dãy năm gian, phần sau chùa được cải tạo lại vào cuối vận 2 Thượng nguyên, phần phía trước cải tạo vào cuối vận 3 Thượng nguyên,

hai cung Ly, Tốn có tụ thủy, Thủy tại Tốn lớn hơn. Trước đại diện có ao nhỏ, trước ao có một khoảnh đất rộng. Vì Thiên tinh trên thủy không hợp thời, sau chùa lại có suy khí thổi về. Bước sang vận 4, kinh tế quần bách, nguồn vốn cạn kiệt, phòng phương trưng hấp thu thoái khí khiến phương trưng gặp nhiều gian khổ

Cách hóa giải : Mùa đông năm Đinh Sửu nên rời khỏi chùa rồi tới giờ Mùi ngày 21 tháng 2 năm Mậu Thìn hãy trở về. Và vào năm Kỷ Ty xây một tòa lầu năm tầng tại khoảng đất trống đối diện với đại diện, phòng ốc quan trọng nên đặt trên lầu.

CHÙA ĐỊA TẠNG LÂM NGUY

2	7	9
3 1	8 6	1 8
1	3	5
2 9	4 2	6 4
6	8	4
7 5	9 7	5 3

3	8	1
4 4 ₀	9 8	2 6
2	4	6
3 5	5 3	7 1
7	9	5
8 9	1 7	6 2

Chùa Địa Tạng ở bên bờ Hồ Tây, Hàng Châu. Càn sơn Tốn hướng, nhà một dãy năm gian xây khoét vào núi, cao hơn đường đồng mức chừng 7, 8 thước (thước Trung Quốc). Chái nhà bên phải có năm phòng trên lầu, bên trái có bảy phòng, ở giữa có Biệt Xá. Phía trước có hồ nước, cửa mở ra hai mặt bên, phía dưới phòng thứ 3 bên trái nổi với lai lộ ở cung Chấn, vận 3 trùng tu lại. Diễn số như trên.

Cách hóa giải : Phương Chấn - Tốn, thủy thế cuộn cuộn, thiên tinh thất thời, khí sinh vượng mất hết, tọa tinh Ngũ Lục tọa thực. Tuy có nhiều người thực tâm hành đạo nhưng đều gặp nghèo khó, sắp chết đói tới nơi. Nếu muốn hóa giải, phải rời khỏi chùa một tháng rồi hãy trở về và lập thánh kinh ở trước đại diện để cải tạo trạch mệnh.

SỰ HƯNG THỊNH CỦA CHÙA KHÁNH VÂN

Chùa Khánh Vân ở phía đông núi Ngọc Nữ, tỉnh Chiết Giang, tọa Ngọ hướng Tý kiêm Đinh Quý năm độ, nhà ba dãy năm gian. Xây dựng vào vận 1 Thượng nguyên thuộc năm Khang Hy 27 nhà Thanh; bên cạnh có Tốn sơn, thế núi hùng vĩ, lại thêm sơn tại các cung Càn Đoài Ly Khôn bao bọc, thế núi hiểm

9	5	7
6 5	1 1	8 3
8	1	3
7 4	5 6	3 8
4	6	2
2 9	9 2	4 7

↓

trở, có khe nước tại Đoài chảy qua Khảm, tụ tại Cấn. Năm Càn Long xuất hiện danh sư, trong năm Gia Đạo thuộc Hạ nguyên có hơn ngàn mẫu ruộng. Diễn số như bên cạnh.

Ghi chú : Rừng trúc là nơi tôn nghiêm của chùa Khánh Vân, năm 1919 có họa gió lốc, phá hủy một phần ba rừng trúc. Nguyên nhân là do sao Tam Bích Tứ Lục của hướng bị khắc tinh là Lục Bạch Thất Xích tới.

Hiện tại, sứ trụ trì của chùa gặp nhiều khó khăn, các sư trong chùa phải làm ruộng để kiếm sống, pháp vận suy bại, có người thấy vậy bèn khuyên nhà chùa nên mở đường đi để đón vượng khí của nguyên này, thế gọi là cách “nhất chính đương quyền, bách tà cũng phục”.

VẬN MỆNH CHÙA PHÚC ĐIỀN

Sachvui.Com

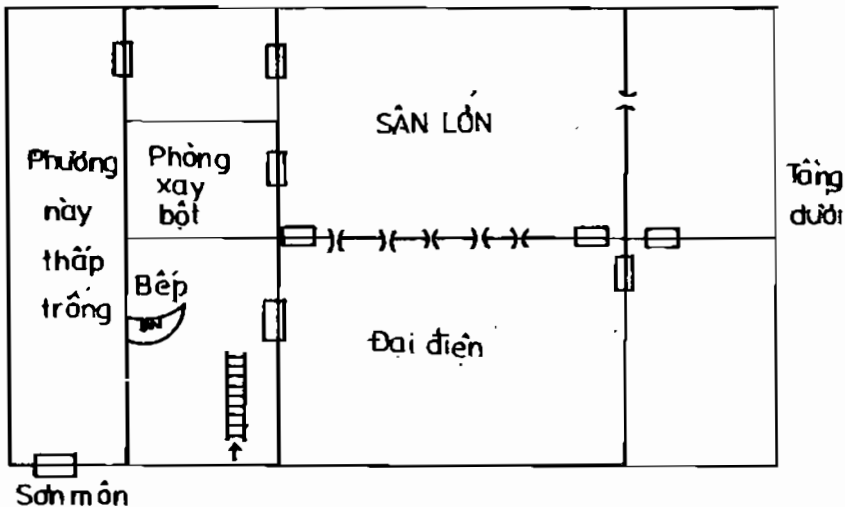

Hình 160

2	6	8
3 1	8 5	1 3
9	2	4
2 2	4 9	6 7
5	7	3
7 6	9 4	5 8

Thạch Phố là thành phố biển nổi tiếng của vùng Chiết Đông. Trụ trì chùa Phúc Điền tại Thạch Phố là Thành Đạt sư thái, Thừa giới kiêm tu, pháp vận hưng thịnh. Chùa này tọa Tân hướng Ất, xây dựng vào năm Mậu Tuất thuộc vận 2, các cung Tôn Ly Khôn vững chắc (tọa thực), chùa có núi ở các cung Đoài Càn Khảm Cấn bao bọc, mặt ở phương Chấn là phương mà các khe nước tụ họp. Phương Khôn gắn kể với công

ty điện lực, tiếng máy hơi nước đều đều, tại Khôn còn có tháp nước của công ty này nên có đệ tử đồ tôn đời thứ ba thành tâm tu hành, đạo nghiệp tấn tới.

Ghi chú : Sơn phong Tam Bát Nhất Lục Ngũ không đơn độc, cửa chính (tổng khẩu) đặc Bát Bạch tử hòa với hướng tinh, phần đất trống phía Bắc hấp thu khí Tôn Tứ; Sân lớn hấp thu khí Ngũ, Nhất nên chùa có thể duy trì hương hỏa lâu đời, các đệ tử đều nỗ lực hành đạo, sơn tinh tại Khôn có Nhất Bạch đến, có máy hơi nước hoạt động, được coi là cách hiếm có.

Sachvui.Com

VẬN RỦI CỦA CHÙA TĂNG PHÚC

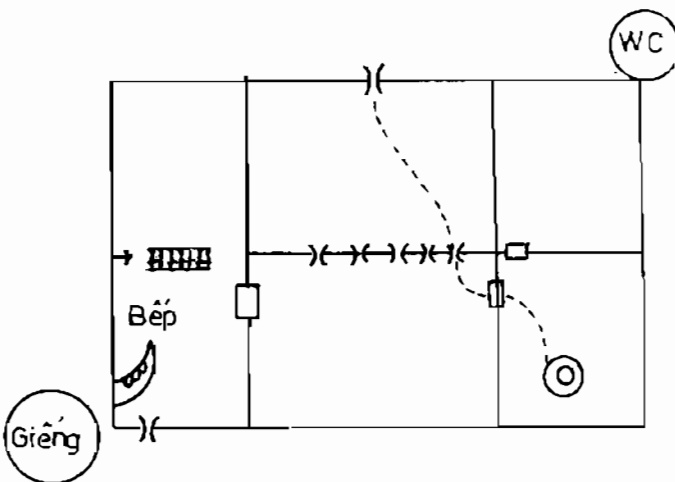

Hình 161

Chùa Tăng Phúc tại Ninh Hải, Chiết Giang được xây dựng vào năm Ất Tỵ đầu vận 3, tọa Sùu hướng Mùi kiêm Cấn Khôn bốn độ, sư thái Tông Mỹ trụ trì, pháp sự suy vi, tu hành miễn cưỡng. Nguyên nhân chính là có bỏ phế gian bên phải, mà gian bên trái lại tiếp nhận khí suy tứ

2		7	9
7	8	2	4
1		3	5
8	7	6	9
6		8	4
3	3	1	5

Nhị Hắc. Có lời khuyên rằng : “Sư thái trụ trì nên rời thiền phòng vào mùa hè năm Mậu Thìn thì có thể cứu vãn được thế nguy. Diễn số như bên cạnh.

Ghi chú : “Đất này, Khảm sơn Lạc mạch rơi vào Cấn, nên Khảm Cấn đều vững, cơ may tồn tại ở đây. Giếng nước ở vị trí hung, nhà vệ sinh áp chế cung Văn Xương nên bất lợi, sau khi dời thiền phòng thì thoát hiểm. Song vị trí bếp lại

có thể trợ giúp cho hung tinh nên năm Canh Thân 1920 Bát nhập trung, Nhị Hắc tới bếp và cầu thang, nguyệt tinh Nhị Hắc cũng tới nơi này, khiến một tiểu ni 12 tuổi bị bệnh mà chết.

VẬN NGUY CỦA LÃO Y BÁT SƯ TẠI CHÙA THIÊN ĐỒNG

Sachvui.Com

6		2	4
4	1	8	6
5		7	9
5	9	3	2
1		3	8
9	5	7	7

9	5	7
9	5	7
8	1	3
8	1	3
4	6	2
4	6	2

9	5	7
6	2	4
8	1	3
5	7	9
4	6	2
1	3	8

Phòng ngủ của lão Y Bát sư ở bên trái phòng phương tượng chùa Thiên Đồng núi Thái Bạch, trấn Ninh Ba, đường đi ở cung Ly, cửa tại cung Khôn, bếp lò của nhà bếp cùng máy xay của phòng xay gạo cũng đặt tại phương Ly. Năm Đinh Mão, Ngũ Hoàng đến Ly, trong tiết Bạch Lộ Thu Phân, nguyệt tinh Ngũ Hoàng lại tới Ly, nên sư già mắc bệnh nặng. Trong tiết Đại Tuyết, Đông Chí, nguyệt tinh Nhị Hắc lại tới Ly, Nhị Ngũ tác hợp, hoạt động, sư già viên tịch.

SA DI TRÔNG KHO CHÙA AN QUỐC GẶP NGUY

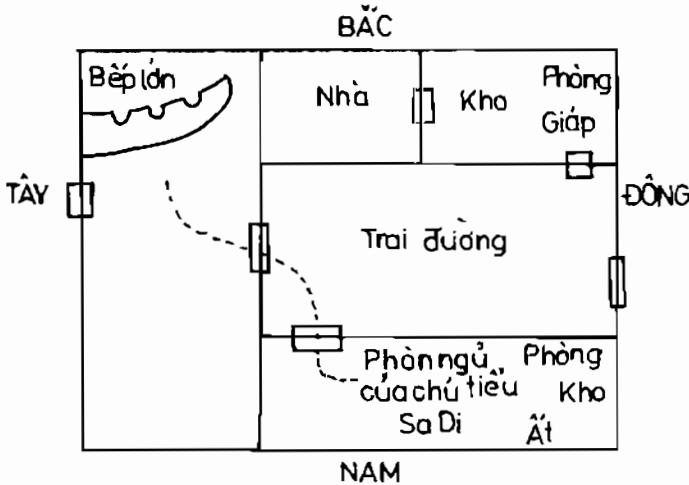

Hình 162

Chùa An Quốc tại Từ Gia hội, Thượng Hải có một sa di giữ kho sinh năm Tân Sửu, ngụ tại phòng Ất, sau tiết Mang Chủng năm Giáp Tý, mắc bệnh nặng mà chết. Khi ấy cũng có một tăng nhân cùng ở chung phòng, bỗng cảm thấy khó ở bèn rời đi nơi khác nên an nhiên vô sự, khi xem lại bảng niên nguyệt phi tinh mới hay có hai sao Ngũ Hoàng của năm và tháng cùng đến khí khẩu (cửa ra vào) ở góc Tây Bắc, lại thêm bếp lò ở đây hoạt động mạnh nên tiểu sa di mắc bệnh nặng mà chết. Dẫn số như bên cạnh.

3	8	1
3	8	1
2	4	6
2	4	6
7	9	5
7	9	5

CHÙA QUÁN TÔNG GẶP CƠN PHONG BA

Chùa Quán Tông tại Ninh Ba tọa Dậu hướng Mão, nhà kho ở phía đông, bếp lớn nơi góc Cấn thuộc dãy nhà phía sau, được xây vào vận 3, tọa Ngọ hướng Tý. Cuối tháng 6 năm 1923 có mấy vị hương thân đến thăm chùa, chẳng may có người con một vị hương thân nọ đã dùng súng bắn chết chim bồ câu do nhà

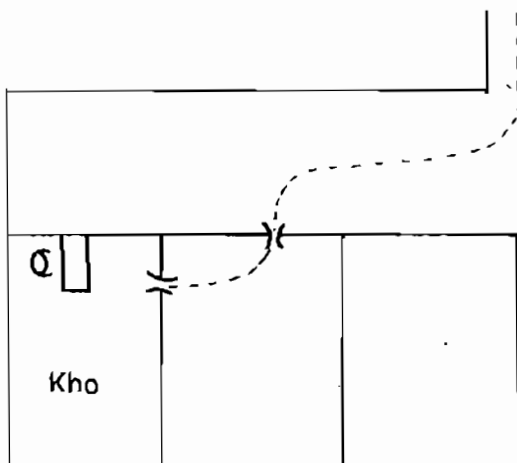

Hình 163

chùa nuôi. Người trong chùa khuyên can, thiếu niên đó không nghe. Lúc ấy hòa thượng Như Kiện là quản kho tiền nhiệm ra bắt và đánh mắng thiếu niên vô lễ kia và khiến y bị thương; vị hương thân cha của thiếu niên nộ tức giận bèn liên kết với nhiều người tại địa phương, dùng thế lực để áp chế, hồng trả thù riêng. Về sau có một nhân sĩ công minh khuyên can nên y mới không gây khó dễ cho nhà chùa nữa. Xét theo bảng niên

			↑			
4	9	2		2	7	9
4	9	2		8	3	1
4	5	7		1	3	5
3	5	7		9	7	5
8	1	6		6	8	4
8	1	6		4	2	6

nguyệt phi tinh thì thấy nội khí khẩu của nhà kho do Ngũ Hoàng cai quản, niên nguyệt tinh Thất Xích chủ kiện tụng thị phi tới, phạm vào sinh xuất (Ngũ sinh Thất), Tam Bích tại cung Chấn thuộc cửa chính (tổng khí khẩu) của chùa bị Thất Xích khắc, phạm khắc nhập, nên tạo ra sự bất hạnh này vậy.

VẬN MAY LỚN TRONG CỤC DIỆN NHỎ

Am Chính Tịnh tại Ninh hải, Chiết Giang xây dựng vào vận 2. Quý Sơn Đỉnh hướng kiêm Sửu Mùi bốn độ, dựa vào núi lập am, trước cửa núi non trập trùng, bên phải có một sơn trang nhỏ và một cửa hông. Am do sư thái Sung Trí

		↑		
1	6		8	
8 5	3 1		1 3	
9	2		4	
9 4	7 6		5 8	
5	7		3	
4 9	2 2		6 7	

trụ trì, nhà một dãy năm gian. Phong cảnh ở đây khá đẹp, chỉ hiếm một nơi này hoang vắng, ít người biết tới. Tinh khí môn lộ tại đây đều là cát tinh, phía đông có đường núi, phương Chấn tuy có cửa hồng nhưng ít dùng tới, nếu dùng nhiều thì sẽ hưng thịnh.

CHÙA LƯU KHỨ TRÙNG TU TRUNG CUNG HẤP THU SÁT KHÍ CHUỐC LẤY TẠI HỌA

Chùa Lưu Khứ ở ngoài Tiểu Nam Môn, Thượng Hải, nhà bảy dãy năm gian, Quý sơn Đinh hướng, trong vận 2, 3 Thượng nguyên rất hưng thịnh. Năm Giáp Tý 1924, vận 4 Trung nguyên dãy nhà ở giữa dột nát nên trùng tu lại, toàn bộ thiên tinh vì thế cũng thay đổi, liền sau đó trụ trì thoái nhiệm, tình hình trong chùa bất ổn. Cửa chính của chùa luôn đóng, ra vào thường dùng cửa hồng ở hướng Đông. Theo tinh khí vận 4 mà luận đoán thì Tam Bích Mộc của bản cung bị Thất Xích khắc, phạm khắc nhập, đại hung. Nên nhà mới xây xong chưa lâu, Ứng Căn hòa thượng tự tử mà chết, sau đó lại phát hiện việc các nhà sư mới đến đòi trục xuất trụ trì. Năm xưa pháp sự hưng thịnh, nay đã suy vi. Diễn số như trên. Các vị sư trú ngụ tại các dãy nhà 4, 5, 6, 7 và ở góc tây bắc phải đón nhận sát khí Lục Thất Kim nên khó tránh khỏi các bệnh tật : điên cuồng, gầy chân tay... phát sinh.

		↑		
	3		8	1
1 7	x		5 3	3 5 ⁿ
2	6		4	6
2 6	9 8		• 0	7 1
7	4		9	5
6 2	4		4 ^(o)	8 9

HÓA GIẢI SAO BỆNH PHÙ TẠI CHÙA AN LẠC

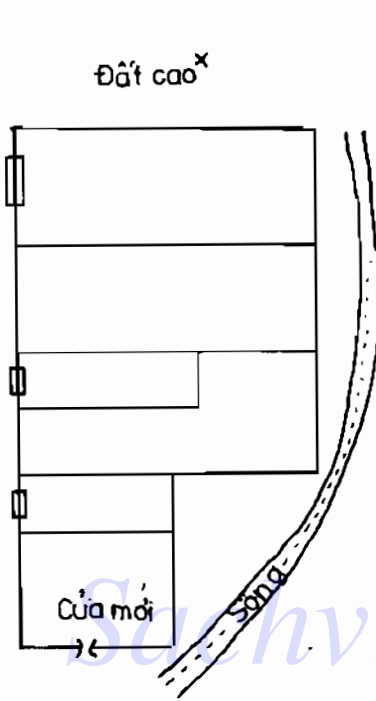

Chùa An Lạc Tý sơn Ngọ hướng, xây dựng vào vận 4, trước cao sau bằng phẳng, bên phải có sông nước bao bọc, trước rộng sau hẹp, cục diện so le. Bên trái mở hai cửa lớn và một cửa hông, phương Cấn có tháp nước chiếu tới, cửa tới tại phương Chấn, nhà vệ sinh tại phương Khảm. Phía nam có gò cao mà rộng, làm vườn rau, không thuộc nhà chùa, gần đó có trại lính, vườn rau tưới phân dầy mặt đất làm ảnh hưởng tới không khí thanh tịnh của

Hình 164

chùa, hồ phân dặt tại phương có sao Tứ Lục chiếu. Cửa lớn thứ nhất có sao Thất Xích chiếu đến, chủ thị phi khẩu thiệt, chớ dùng cửa này. Trên tháp nước cao có Nhị Hắc chiếu, nên tăng ni bị mắc bệnh nặng, muốn hóa giải nên dời nhà vệ sinh ở phía sau đi nơi khác thế, vào đó nên mở một cửa ra vào mới tại Khảm để đón vượng khí. Nên chuyên cần gõ chuông để hóa giải sao Nhị Hắc Bệnh Phù thì người bệnh tự khỏi. Bởi Nhị Hắc thuộc Thổ, mà chuông thuộc Kim, Thổ sinh Kim là sinh xuất vậy. Sau đó nhà chùa làm theo đúng lời khuyên nên đã hóa giải được tai họa.

NGUYÊN NHÂN SỰ HUNG THỊNH CỦA MIẾU THÀNH HOÀNG TẠI THƯỢNG HẢI

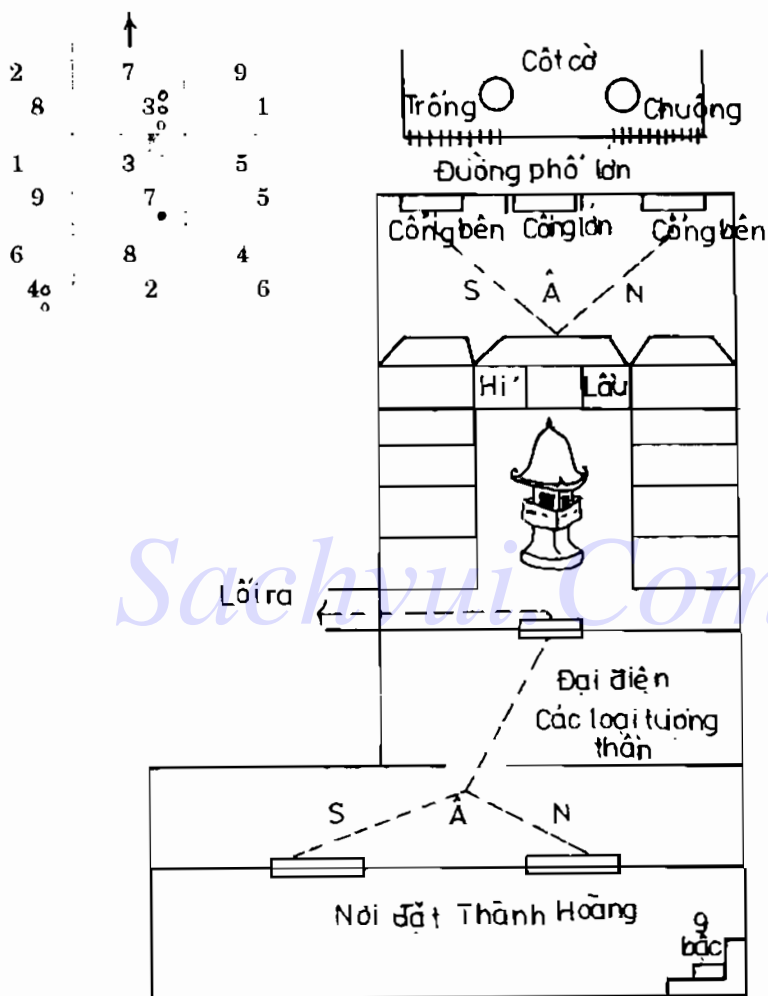

Hình 165

Miếu Thành Hoàng tại nội thành Thượng Hải được xây dựng vào vận 3 Thượng nguyên tức giữa năm Gia Tĩnh triều Minh. Miếu tọa Tý hướng Ngọ, hưng thịnh suốt hai vận của Thượng nguyên, hướng thủ là nơi sở tại của Tam Bích, mỗi ngày có hàng ngàn người qua lại, Lưu thủy từ cửa sông Ngô Tùng đắc Tứ Lục nên cực thịnh trong toàn vận 3.

ĐẠI KHÍ SUY VI ẢNH HƯỞNG ĐẾN SẢN XUẤT NÔNG NGHIỆP

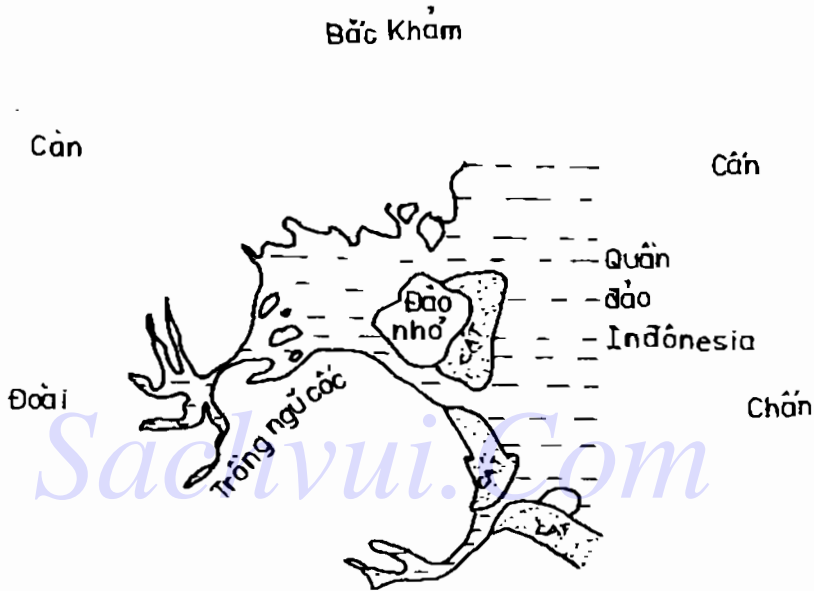

Hình 165

Đảo Ta La thuộc quần đảo Nam Dương vốn là một hoang đảo, trong vài mươi năm gần đây, chính quyền địa phương ra sức khai hoang trồng trọt. Mà nông nghiệp chú trọng đến thủy lợi, các công trình tưới tiêu trên đảo được nhân dân ra sức xây dựng, khai phá.

Mấy năm gần đây, chính quyền địa phương vì muốn phát triển đường thủy nên mở rộng cảng, tiến thẳng ra biển, từ đó về sau, đất đai bị ngập mặn không thể trồng trọt và sản xuất nông nghiệp được nữa, khiến nông dân lâm vào cảnh khốn khó, đất đai trở nên hoang vu như khi chưa khai phá. Vùng đất này do hai mạch đất Khôn Đào kết thành và hai luồng thủy lưu ở phương Chấn, Cấn đổ tới nên vừa qua vận 2 liền suy bại (xem hình 165).

CÔNG TY LỢI XƯƠNG THÁI SAU KHI ĐỔI HƯỚNG CỬA LẬP TỨC ĂN NÊN LÀM RA

Công ty Lợi Xương Thái ở đường Tân Vinh An, Thượng Hải xây dựng vào vận 3. tọa Nhâm lương Bính kiêm Tý Ngọ bốn độ, nhà ba tầng lầu chín gian xây theo lối hiện đại, cửa ở cung Tốn, cầu thang và cửa lên xuống cũng ở cung Tốn, ngã ba đường ở góc Tây Nam, mỗi ngày rất nhiều người qua lại. Đối diện là văn phòng tổng công ty Thái Cổ Dương, mái nhà có dạng tháp bút cao vút.

		↑		
2		7		9
9	6	4	2	2
	1		3	5
1	5	8	7	6
	6		8	4
5	1	3	3	7
				8

Công ty Lợi Xương Thái trong vài năm gần đây gặp nhiều chuyện thị phi nên việc kinh doanh gặp nhiều khó khăn, tổn thất lớn. Xét la bàn trạch mệnh thì thấy cửa chính và cầu thang máy đều rơi vào cung Tốn. Sao Vũ Khúc Kim là chủ tinh ở đây, nên không hấp thu được khí sinh vượng khiến công ty ngày càng lâm vào cảnh cùng quẫn. Mùa đông năm Canh Ngọ, công ty dời cửa chính sang phương Khôn, thang máy chuyển đến phương Càn, đến cuối năm thì sửa xong, chi phí hơn vạn

đồng. Chiều theo ngày giờ đã chọn, công ty đóng cửa và thang máy ở phương Tốn. Lúc này phòng giám đốc và phòng thu chi nằm ở phương Cấn đã hấp thụ được vượng khí Tứ Lục của phương Khôn. Chủ tinh Lục Bạch phương Cấn lại đắc Nhất Bạch hóa thành Thủy Tiên Thiên, hướng thủ Cửu Tứ hóa hợp thành Kim Tiên Thiên sinh nhập cho tọa sơn. Tháng Giêng năm Tân Mùi vì phương Bắc băng đóng cứng sông hồ, nên khách buôn không tới giao dịch. Vừa sang tháng Hai, gió xuân thổi tới, băng tan, khách thương ùn ùn kéo tới. Công ty Lợi Xương Thái lúc này đã đổi hướng cửa, vừa hay nguyệt tinh Tứ Lục nhập trung, Nhất Bạch tới cửa chính, buôn bán thịnh vượng. Các công ty đồng nghiệp thấy đều kinh ngạc. Các thương nhân tự kéo tới xin được hợp tác kinh doanh, phòng thu chi và phòng giám đốc luôn tấp nập kẻ ra người vào vô cùng náo nhiệt, thực khác hẳn với quang cảnh lạnh lẽo lúc trước.

NGÂN HÀNG TÂN HOA KHAI TRƯƠNG ĐÚNG LÚC THU HÚT HƠN BA TRIỆU TIỀN GỬI TIẾT KIỆM

Ngân hàng Tân Hoa nằm ở ngã tư đường Giang Tây và đường Thiên Tân, Thượng Hải, nhà năm gian rộng năm trượng vuông, tọa Canh hướng Giáp kiêm

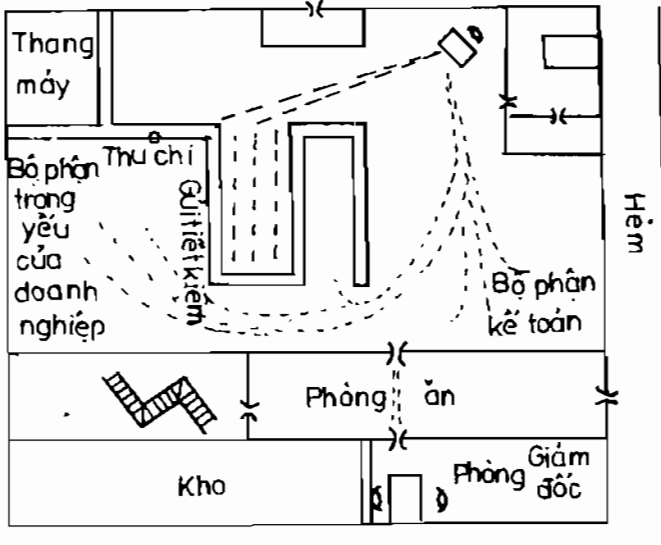

Thân Dần hai độ. Năm Đinh Mão (1927) nhập trạch. Phòng Tổng giám đốc ở phía sau, phòng giám đốc ở phía trước phòng phục vụ. Năm Tân Mùi tiến hành khai trương phòng gửi tiền tiết kiệm, từ sau tiết Lập Xuân đến gần cuối tiết

Sachvui.Com

Hình 166

3	8	1	5	2	1	7	3	9
7	3	2	7	9	5			
2	4	6	2	5	9	6	8	5
8	4	6	2	5	9	3		
7	9	5						7
3	8	1	5	5	1	2	8	4

Thanh Minh tiên gọi lên đến ba triệu đồng, Năm Canh Ngọ (1926), phòng ăn bị sao Ngũ Hoàng Ôn Thần và Nhị Hắc Bệnh Phù xung chiếu nên nhân viên kê ốm người chết, không khí thực âm đạm. Đến đầu xuân Tân Mùi, vượng khí tới phòng ăn, người người đều phấn khởi, vui vẻ.

Phòng tiếp khách tọa Thìn hướng Tuất, ba đường đi trên các cung Khôn Càn Khảm, hoạt động tại các phương vị Nhất Lục Ngũ của trạch mệnh, năm Tân Mùi niên tinh Thất Xích đến Càn, Nhị đến Khảm, sinh nhập, đại cát. Tam Bích đến Khôn gặp nguyệt, nhật, thời tinh Cửu Tử đến, khắc nhập hóa thành sinh nhập, đại cát, nên trong năm này nhân viên phòng tiếp tân có thành tích cao nhất.

Dự đoán : Năm Tân Mùi ứng với sự phát triển bước đầu của ngân hàng, ứng vào các tháng Ba, Chín, Mười Hai. Tháng Ba đạt thắng lợi lớn nhất. Năm Nhâm Thân vẫn khá, chỉ có tháng Tám hơi xấu nhưng vẫn bình an. Năm Quý Dậu tháng Mười Một, Nhị Ngũ trùng phùng, đề phòng bệnh tật, tháng Chín phải coi chừng bị dè tiện. Năm Giáp Tuất xuất hiện dấu hiệu tốt.

ĐỨC NĂNG THẮNG SỐ

Ở Tuyên Châu, Phúc Kiến có ông Lý Hoảng Thành mở cửa hàng bán đồ vật, vật dụng bằng tre, trúc. Ông Lý là người nhân hậu, hay giúp đỡ người nghèo, chẳng những ông không cần người đáp ơn, mà ông còn không cần người ta biết ơn. Lý phu nhân cũng có những đức tính như chồng. Năm xưa khu Tuyên Châu bị cháy, các cửa hàng đồ tre trúc gần bên đều bị thiêu hủy, riêng nhà ông Lý chẳng có một tàn lửa nào bay vào.

Trong thời kỳ này xã hội đang phân hóa, các thế lực cũ mới giành nhau quyền lãnh đạo, riêng ông Lý vẫn không ngừng làm việc thiện, giúp đỡ người nghèo khó, các nhân vật cũ mới, bất luận là ai cũng đều kính phục.

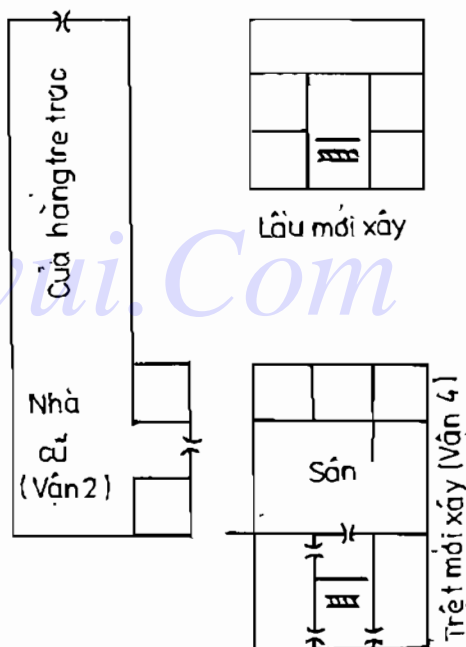

Hình 167

Xem xét tướng nhà ông Lý thì thấy chẳng có điểm nào đặc biệt, cửa hàng bán đồ trúc được xây vào vận 2, hướng tinh Nhị Hắc Cự Môn cai quản hướng, hoạt động đến năm Quang Tự thứ 29 thì dừng. Sau đó bị thoái khí chiếm lĩnh, căn nhà mới xây thêm vào vận 4 tuy có Tứ Lục cai quản hướng, nhưng cửa chính luôn đóng kín, người nhà chỉ ra vào bằng đường bên cửa hàng trúc, nên làm mất hiệu lực của Tứ Lục. Hơn nữa cung Tôn do sao Cừ Tử Hỏa cai quản, chế

hóa nguyên khí của Tứ Lục Mộc. Gặp tướng nhà như thế ta phán đoán thế nào ? Gia sư có luận rằng : “Phàm người đại thiện thì khí, số chẳng thể trời buộc được. Những người từ bi hỉ xả tâm vô lượng như ông bà Lý thì phúc nghiệp cũng vô lượng, đức năng thắng số, nhân định thắng thiên là điều hiển nhiên vậy”.
 Diễn số như sau :

1	6	8
6 7	2 2	4 9
9	2	4
5 8	7 6	9 4
5	7	3
1 3	3 1	8 5

3	8	1
8 9	4 4	6 2
2	4	6
7 1	9 8	2 6
7	9	5
3 5	5 3	1 7

HIỆU THUỐC TẾ AN ĐẮC TAM BAN QUÁI

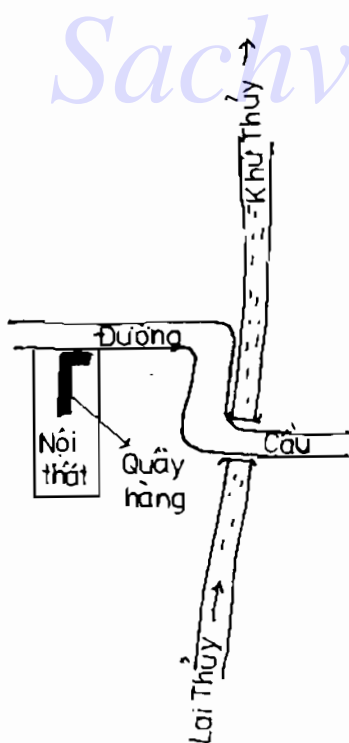

1	6	8
4 7	9 3	2 5
9	2	4
3 6	5 8	7 1
5	7	3
8 2	1 4	6 9

Tỉnh Phúc Kiến có một thị trấn nhỏ gọi là Tô Nhai. Ông Hoàng Phi An bị trúng thử mắc bệnh kiệt lực, có người mách ông đến mua thuốc tại hiệu thuốc Tế An uống sẽ khỏi. Ông Hoàng theo lời chỉ dẫn đến mua thuốc, uống ba thang liền khỏi, nhân đó ông Hoàng quan sát địa thế và hỏi thăm thì biết hiệu thuốc Tế An hành nghề đến nay đã hơn bốn mươi năm, được xây dựng vào vận 2 Thượng Nguyên, tọa Căn hướng Khôn kiêm Sửu Mùi

Hình 168

5	9	1	5	3	7
2	1	7	6	9	8
4	8	6	1	8	3
1	9	3	2	5	4
9	4	2	6	7	2
6	5	8	7	4	3

một độ, ngoại khí khẩu gặp Tam Bích nên sau khi khai trương trong vòng hai ba mươi năm, làm ăn rất phát đạt. Trong mười năm lại đây công việc làm ăn sa sút hẳn vì Nhị Hắc của khí khẩu trong vận 4 đã biến thành thoái khí. Song nguồn sinh khí vẫn dồi dào bởi mạch thủy từ phương Khảm (con sông ở phía bắc) chảy tới, nên vẫn có cơ hội phát

5	9	1	5	3	7
1	9	6	5	8	7
4	8	6	1	8	3
9	8	2	1	4	3
9	4	2	6	7	2
5	4	7	6	3	2

5	9	1	5	3	7
8	4	4	5	6	2
4	8	6	1	8	3
7	3	9	5	2	7
9	4	2	6	7	2
3	8	5	1	1	6

triển. Trong tiết Lập Hạ - Tiểu Mãn, mùa hạ năm Kỷ Ty (1929) ất sẽ có cơ may hiếm có. Cùng trong tiết Lập Hạ - Tiểu Mãn, mùa hạ năm Mậu Dần (1938) cũng có những cơ may hiếm có. Hiệu thuốc Tế An tuy chỉ là một cục diện nhỏ, lúc khai trương hành nghề được Tam Ban Quái số, thiên thời, địa lợi, nhân hòa gồm đủ, cầu gì được nấy, hành sự người người đồng tâm hợp lực, con cái hiếu thuận, có thể gọi đây là cục diện đại cát lợi. Trung cung đắc Nhị Ngũ Bát là Tam Thổ, khai trương trong vận 2 trùng Tam Thổ của tọa và hướng nên làm ăn thịnh vượng, phát đạt trong vận 5, hướng tinh thừa thời vẫn vượng, Tam Bích của khí khẩu vốn là khắc nhập, vừa gặp niên nguyệt tinh Ngũ Hoàng nhập trung, lại thêm Cửu Tử đến khí khẩu, biến thành trùng trùng sinh nhập, công việc làm ăn càng thêm thuận lợi.

CỤC DIỆN TỐT MUỐN ỨNG VẬN ĐỂ HƯNG THỊNH CÙNG TÙY VÀO SỰ BIẾN HÓA CỦA KHÁCH TINH NĂM THÁNG

Công ty kinh doanh xe hơi Nguyên Quỳnh Nhai ở đường Bắc, Quỳnh Châu, tọa Canh hướng Giáp vận 4 Trung Nguyên. Nhập trạch ngày 1 tháng Sáu năm Kỷ Ty (1929), nhà hai dãy ba gian. Từ khi khai trương hành nghề tới nay luôn

luôn buôn bán phát đạt. Năm Nhâm Thân (1932) do cuộc khủng hoảng kinh tế thế giới ảnh hưởng mạnh về mọi phương diện. Chỉ trong vài tháng đã có nhiều công ty phá sản, công ty xe hơi tuy không phá sản nhưng công việc làm ăn cũng sa sút hẳn.

Ngôi nhà này nằm ở mặt tiền đường lớn, hàng ngày người và xe đi lại tấp nập, nhà đối diện bên trái cao vượt lên, ở giữa thấp, bên phải thấp hơn cả, tạo thành thế sóng vỗ, cát lợi. Phương Mão Ất có một con lộ nhỏ chạy về phía Đông, phía sau có nhà lầu của hội quán Ngũ Ấp cao vượt lên, làm Tứ Tôn tinh, cũng cát; ngã ba đường tại cung Cấn đắc Tam Bích, Bát Bạch. Ngã ba đường tại cung Khôn đắc Nhất Lục Bạch hình thành cục diện “bốn sơn tốt” (Tứ cát sơn) thủy tại cung Càn đắc Nhất Bạch, thủy chảy xuống từ núi, Ngũ Chi Sơn đắc Bát tại cung Cấn và tương giao với thủy của cung Càn; cung Khôn cũng có thủy triều tới, đắc Ngũ; thủy đến từ núi Ngũ Chi Sơn chảy qua hướng thủ, đắc Tứ và hội tụ với thủy của cung Khôn, tạo thành cục diện “bốn thủy tốt” (Tứ cát thủy).

	3		8		1	
	7	3	2	7	9	5
	2		4		6	
←	8	4	6	2	4	9
	7		9		5	
	3	8	1	6	5	1

Các năm Quý Dậu, Nhâm Ngọ, Đinh Sửu nên dùng phòng trên lầu làm phòng bảo hiểm thì có thể hóa hung thành cát.

Phòng bảo hiểm của công ty xe hơi đặt tại cung Cấn trước cửa lên xuống cầu thang ở giữa lầu trên khiến chủ tinh cung Khôn hoạt động nhằm cứu vận rủi, tăng thêm vận may. Từ sau khi công ty nhập trạch cho tới năm 1943, trước sau cả thấy mười bốn năm, thì có sáu năm

thắng lợi, trong đó có ba năm thành công lớn nhất, có năm năm thua lỗ, các năm còn lại bình hòa. Nay đã chọn được vị trí phòng bảo hiểm, nếu gặp niên nguyệt tinh xấu, hung thì có thể dùng nó để tránh hung cầu cát, giảm thiểu tổn thất.

Năm Quý Dậu (1933) trong tiết khí các tháng Hai, Tư, Năm, Chín, Mười Một phòng hành chánh trong rủi có may. Năm Ất Hợi (1935) trong tiết khí các tháng Giêng, Ba, Năm, Tám, Mười, Mười Hai, việc kinh doanh có rủi trong may, bình hòa. Năm Đinh Sửu (1937), trong tiết khí các tháng Giêng, Hai, Sáu, Bảy, Mười, Mười Một, công việc trong vui có buồn, bình hòa. Năm Giáp Thân (1944), bước sang đầu vận 5 Trung Nguyên, trạch vận nhà này đã thay đổi, khó duy trì thêm, nên tìm một nơi khác tốt hơn.

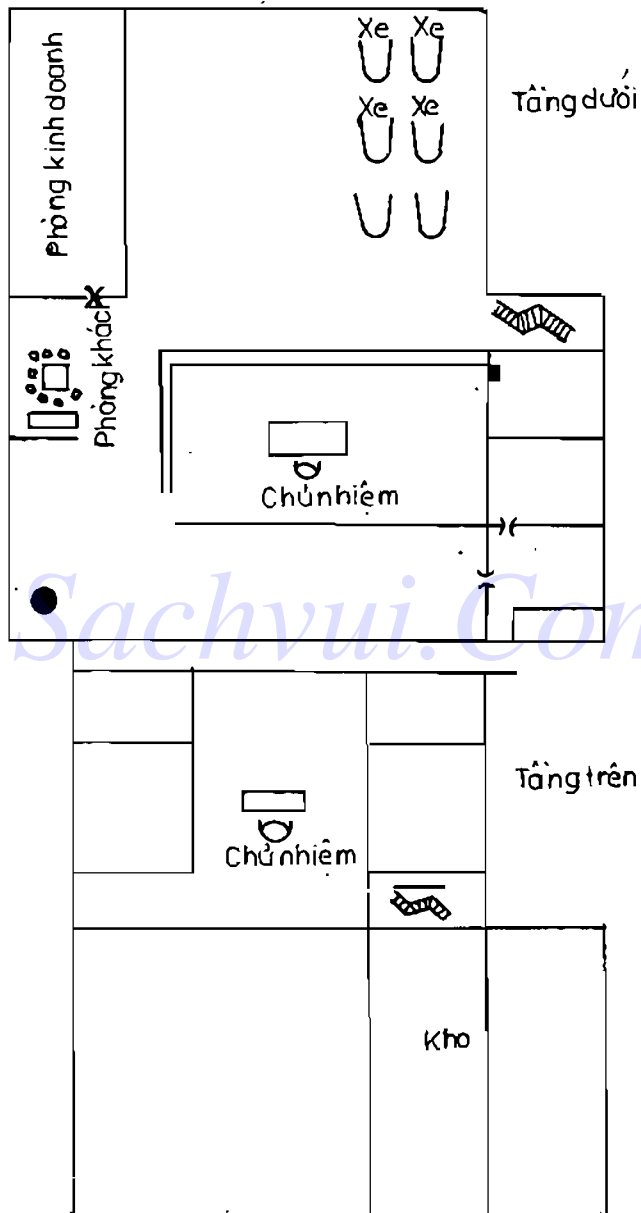

Hình 169

BẢNG BIẾN HÓA VẬN KHÍ HÀNG NĂM CỦA CÔNG TY XE HƠI QUỲNH NHAI

Nguyệt phân (tháng)	1	2	3	4	5	6	7	8	9	10	11	12	Ghi chú	
Khách tinh tháng														
Khách tinh năm														
1929 Kỷ Tỵ 1938 Mậu Dần	6	9	8	7	6	5	4	3	2	1	9	8	7	Tháng 9 lợi Tháng 2, 11 nổi danh
1930 Canh Ngọ 1939 Kỷ Mùi	5	6	5	4	3	2	1	9	8	7	6	5	4	Tháng 3, 5, 11 bệnh tật
1931 Tân Mùi 1940 Canh Thìn	4	3	2	1	9	8	7	6	5	4	3	2	1	Tốt nhất tháng 3, 9, 12
1932 Nhâm Thìn 1941 Tân Tỵ	3	9	8	7	6	5	4	3	2	1	9	8	7	Tháng 2, 11 đạt danh + lợi Tháng 8 tai tiếng
1933 Quý Dậu 1942 Nhâm Ngọ	2	6	5	4	3	2	1	9	8	7	6	5	4	Năm xấu Tháng 2, 5, 11 bệnh Tháng 4 kiện tụng Tháng 9 hao tài
1934 Giáp Tuất 1943 Quý Mùi	1	3	2	1	9	8	7	6	5	4	3	2	1	Năm bình hòa Tháng 3, 5, 7, 9, 12 lợi Tháng 1, 4, 6, 10 tốt
1935 Ất Hợi	9	9	8	7	6	5	4	3	2	1	9	8	7	Tháng 1, 3, 5, 8, 12 hao tài Tháng 6, 9 tốt
1936 Bình Tỵ	8	6	5	4	3	2	1	9	8	7	6	5	4	Tháng 4 có người giúp Tháng 1, 7, 8, 10 như ý
1937 Đinh Sửu	7	3	2	1	9	8	7	6	5	4	3	2	1	Tháng 1, 7, 10 phòng trộm cướp Tháng 2, 11 hao tài Tháng 6 tai tiếng

CÔNG TY DỆT ĐỐI LỐI ĐI

Tổng công ty dệt ở Vô Tích, Đinh sơn Quý hương, bắt đầu hành nghề vào cuối vận 3 Thượng Nguyên. Mấy năm trước các hội đoàn công nhân phát triển mạnh, ủng hộ, cổ vũ cho phong trào công nhân, công nhân ở Vô Tích chịu ảnh

hướng, cũng vùng lên chống lại các ông chủ. Tổng giám đốc công ty dẹt trong lúc vô kế khả thi, bỗng nhớ rằng mọi sự xảy ra đều có quan hệ tới trạch vận và cho rằng vận rủi có liên quan tới cửa ra vào cùng đường đi lối lại, nên bèn mời phong thủy sư đến xem xét. Phong thủy sư sau khi quan sát bèn cho đóng cửa hông lại, mở cửa ở hướng Quý. Diễn số như sau :

3	8	1
7 1	3 5	5 3
2	4	6
6 2	8 9	1 7
7	9	5
2 6	4 4	9 8

↓

2	7	9
8 7	3 3	1 5
2	3	5
9 6	7 8	5 1
6	8	4
4 2	2 4	6 9

↓

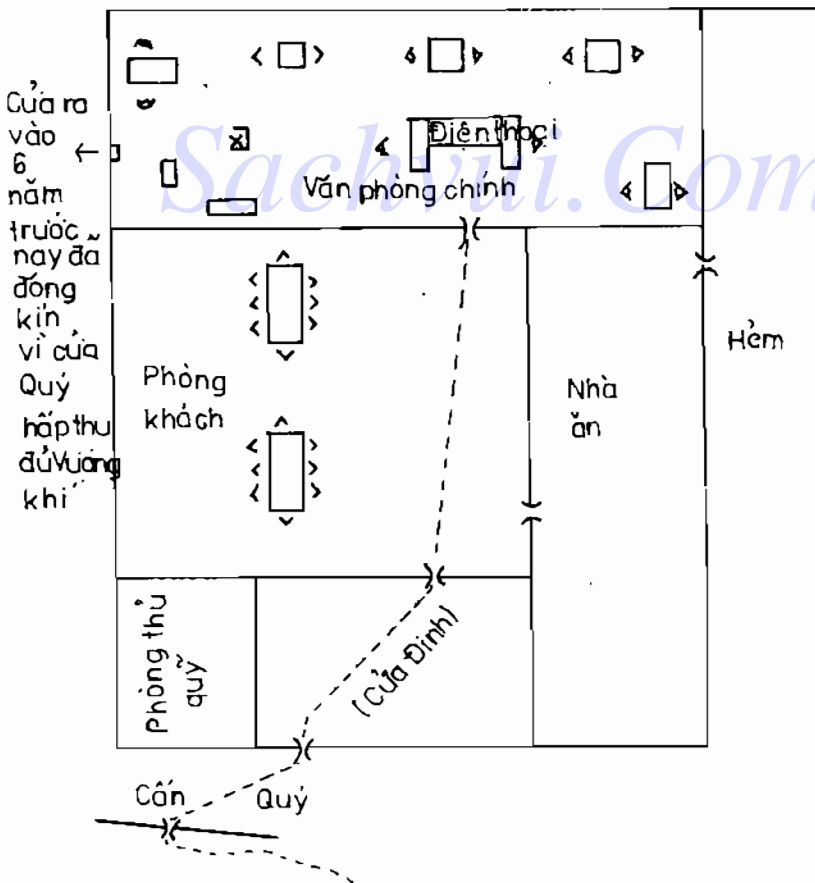

Hình 170

PHÂN TÍCH BIẾN ĐỔI TRẠCH VẬN CÁC NĂM TIẾP NỐI NHAU

5 1 3

Năm Nhâm Tuất (1922) :

4 6 7

Các tháng 2, 4, 11 chịu nhiều tổn thất.

9 2 7

4 9 2

Năm Quý Hợi (1923) :

3 5 7

Cả bốn mùa trong năm đều cát lợi.

8 1 6

3 8 1

Năm Giáp Tý (1924) :

2 4 6

Các tháng 1, 3, 5, 7, 10, 11, 12 bất lợi, hao tài.

7 9 5

2 7 9

Năm Ất Sửu (1925) :

1 3 5

Các tháng 1, 3, 7, 8, 10, 12 đều tốt.

6 8 4

1 6 8

Năm Bình Dần (1926) :

9 2 4

Các tháng 1, 4 có người mắc bệnh nặng; tháng 2, 11 có tọa thị phi.

5 7 3

9 5 7

Năm Đinh Mão (1927) :

8 1 3

Các tháng 7, 8 bị thị phi, tháng 2, 11 tốt. Tháng 3, 12 phát tài, tháng 4 trung bình.

4 6 2

8 4 6
7 9 2
3 5 1

Năm Mậu Thìn (1928) :
Phạm khắc xuất chịu nhiều tổn thất.
Tháng 7, 9 bị bệnh tật quấy nhiễu.

7 3 5
6 8 1
2 4 9

Năm Kỷ Tỵ (1929) :
Vượng khí đến, làm ăn buôn bán tốt.
Tháng 6 tốt nhất.

6 2 4
5 7 9
1 3 8

Năm Canh Ngọ (1930) :
Tốt vừa.
Tháng 7 tốt nhất, tháng 3, 12 bị tai tiếng.

5 1 3
4 6 8
9 2 7

Năm Tân Mùi (1931) :
Phạm khắc xuất, cả năm lành ít dữ nhiễu, làm ăn
sa sút.

4 9 2
3 5 7
8 1 6

Năm Nhâm Thân (1932) :
Các tháng 2, 11 thuận lợi, tháng 3 bệnh tật, các
tháng còn lại thuận lợi.

3 8 1
2 4 6
7 9 5

Năm Quý Dậu (1933) :
Hao tổn nhiễu.
Tháng 1, 4, 10 khá tốt; tháng 3, 9 bị bệnh.

Sachvui.Com

THIÊN CƠ ĐỊNH SẴN - HAI NHÀ TRƯỚC SAU PHÁT PHÚC

Cha con ông Chu Hán Kỳ ở Bắc Hương, Vô Tích hành nghề trong thành Trường Châu, chuyên buôn bán giấy và dược liệu, làm ăn rất phát đạt. Nhà ở ngõ Tôn, Vô Tích hai dãy ba gian, Mào sơn Đậu hướng, được xây xong vào đầu vận 2 Thượng Nguyên, có nhiều ao hồ bao bọc.

Hương tinh Nhị Tam sinh vượng khí, chiếu thủy ở hai cung Chấn Tốn. Song vận 4 vừa tới, vượng khí đã hết, công việc buôn bán trì trệ, gia cảnh sa sút. Ông Chu bèn mua một khoảng đất gần đó để xây nhà, và khóa cửa căn nhà cũ lại. Hàng xóm có nhà Vương Vị-Kiều muốn thuê nhà họ Chu để ở. Tiết Đông Chí năm 1930 thì đến ở, họ Vương nhập trạch đúng vận 4, cục diện đã đổi khác. Nếu ông Vương đến ở nhà thuê của ông Chu vào vận 2 thì ắt gặp vận rủi, bởi hướng tinh Thất Xích đến chiếu thủy ở hai cung Chấn Tốn sẽ phạm trùng trùng sinh xuất, khó tránh hao tài tổn nhân đinh. Nhưng ông Vương lại đến ở vào vận 4, hướng thêm hơn ba mươi năm phát phúc, thêm nữa lại chẳng tốn công xây dựng, mà nhà họ Chu cho thuê cũng được thêm ít tiền nữa, cả hai bên đều có lợi, nào hay Vương Vị Kiêu phúc lớn được trời ban phúc, trợ giúp, thực là sự lạ.

		1	6	8		Chiếu thủy	3	8	1				
Chiếu thủy	1	3	5	8	3	1	1	5	6	1	8	3	
		9		2		4	→	2		4		6	
	2	2	9	4	7	6		9	4	2	6	4	8
		5		7		3		7		9		5	
	6	7	4	9	8	5		5	9	7	2	3	7

KHAI TRƯƠNG HỢP THỜI LÀM ĂN PHÁT ĐẠT

↖	3	8	1		↖	2	7	9				
	4	4	9	8	2	6	3	1	8	6	1	8
	2		4				1		3		5	
	3	5	5	3	7		2	9	4	2	6	4
	7		9		5		6		8		4	
	8	9	1	7	6	2	7	5	9	7	5	3

Xưởng Mộc Du Căn Ký ở Vô Tích, Giang Tô, chuyên đóng quan tài, Càn sơn Tôn hướng, khai nghiệp năm 1911, tới nay làm ăn ngày càng hưng thịnh, phát đạt. Tháng giêng năm Tân Mùi dựng thêm một căn nhà ba gian ở bên phải, có ngã ba sông ở cung Càn, sông này chảy qua Khôn đến Ly tụ thành đại thủy. Phương Tôn là đường Diên Biên Cấn và bờ sông, tiến thẳng đến trước cửa, phương Ly có cầu Thạch kiều, hai phương Chấn Tôn có đại thủy. Diên số như trên, phương Khâm có thủy tới, đặc vượng khí hương tinh, phương Tôn đặc vượng khí sơn tinh nên tài lộc và gia nhân đều thịnh vượng, ngã ba sông bên phải nhà đặc sinh khí Tứ Lục của hướng tinh nên buôn bán phát đạt. Nếu thủy đến từ hướng thủ, thì phạm vào cách tinh tú trên sơn xuống thủy, tinh tú dưới thủy lên sơn thì tài lộc và nhân số bị chiết giảm. Nhà họ Du trong khi vô ý đã hợp lòng trời, lại thêm đặc hướng tinh, tài vận hanh thông. Hướng nhà mới xây hấp thu khí vượng, đã được thủy vượng cung Ly và hướng, lại có đại thủy tại Chấn, Tôn chiếu tới, trong vận 4 và 5, làm ăn ngày một thuận lợi, sản nghiệp ngày một thịnh vượng.

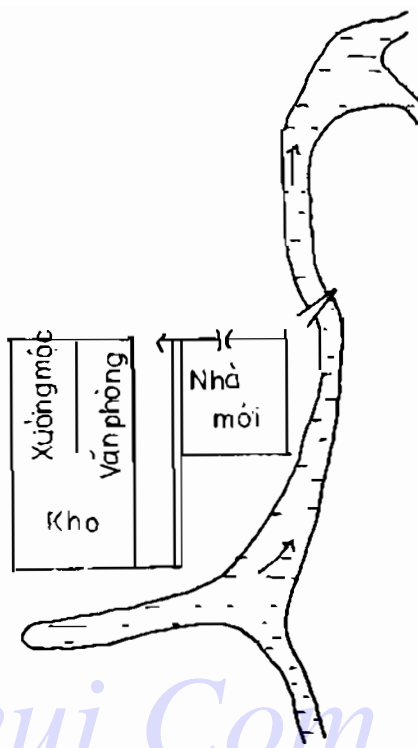

Hình 171

ĐẤT SINH NHÂN TÀI VÀO VẬN MỘT THƯỢNG NGUYÊN (1)

Nhà ông Lý Thu Lượng gần cầu Đầu Môn, Vô Tích là đất phát phúc. Tương truyền thuở nhỏ ông Lý rất cực khổ. Về sau ông phải rời quê hương đi kiếm kế sinh nhai. Khi tới Giang Tô, ngẫu nhiên qua lữ điếm Thiên Ích. Trong lữ điếm có một vị khách đang nói chuyện với người quản lý; nhưng vì người khách này nói tiếng địa phương Vô Tích nên viên quản lý không hiểu ý. Lý Thu Lượng liền nói hộ, khách cả mừng, cảm tạ rồi đi. Chủ nhân lữ điếm sau khi biết thân

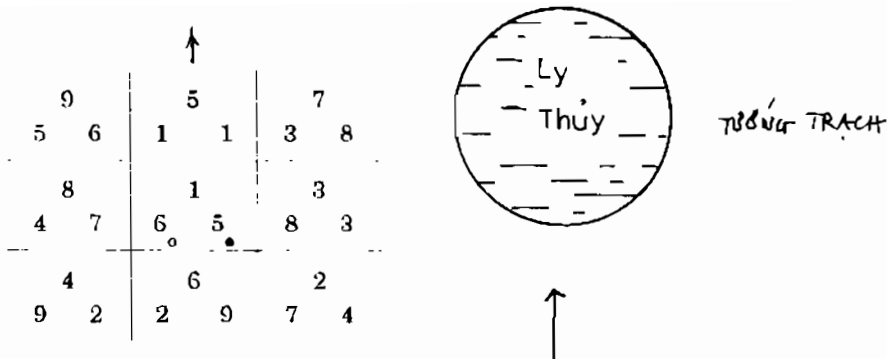

thế Lý Thu Lượng bèn giữ lại để tiếp khách. Lý tiên sinh là người thông minh xuất chúng nên chẳng bao lâu sau đã nổi tiếng. Các quan khách và những người sang trọng giàu có khi tới Giang Tô đều đến ở tại lữ điếm Thiên Ích. Sau có một vị quan nhận ông làm con nuôi, cho ăn học và tiến cử. Vài năm sau Lý Thu Lượng được bổ nhiệm giữ chức Trưởng Quan vùng Cát Lâm.

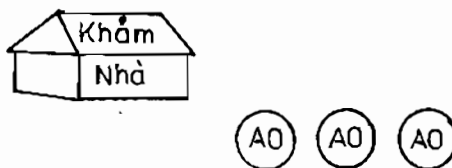

Hình 172.

Đất phát phúc của nhà họ Lý tọa Tý hướng Ngọ, xây xong trong vận 1, hướng tinh Tam phương đắc thủy, chủ phát phú, cung Ly có Chi Thủy, chủ phát quý. Sau khi Lý Thu Lượng hiển quý, ông liền chuyển nhà về Thường Châu, nhà cũ nhường cho anh trai của ông.

ĐẤT SINH NHÂN TÀI VẬN MỘT THƯỢNG NGUYÊN (2)

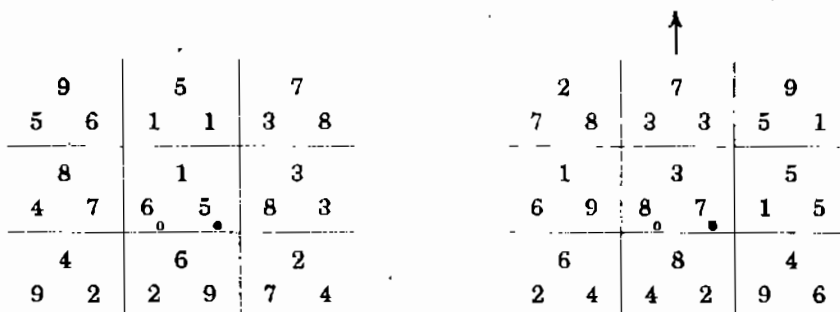

Ông Vương Bá Hầu ở ngõ Vu Vương, Vô Tích là người chính trực, liêm khiết, được mọi người xung quanh yêu mến. Ông rất giỏi thư pháp, chữ viết như rồng bay phượng múa. Phía trước nhà ông có hồ nước, tọa Tý hướng Ngọ, vận 1 Thượng Nguyên nhập trạch. Con trưởng của Vương tiên sinh giỏi nghề thuốc, con thứ là Trúc Tam là thương nhân sau trở thành đại tư sản nổi tiếng khắp Giang Tô. Diễn số như trên.

TƯỢNG TRẠCH



Trạch mệnh lập vào vận 1

Hình 172

Sachvui.Com

QUAN SÁT SỰ TỤ TÁN CỦA ĐẠI KHÍ MÀ PHÁN ĐOÁN HUNG SUY

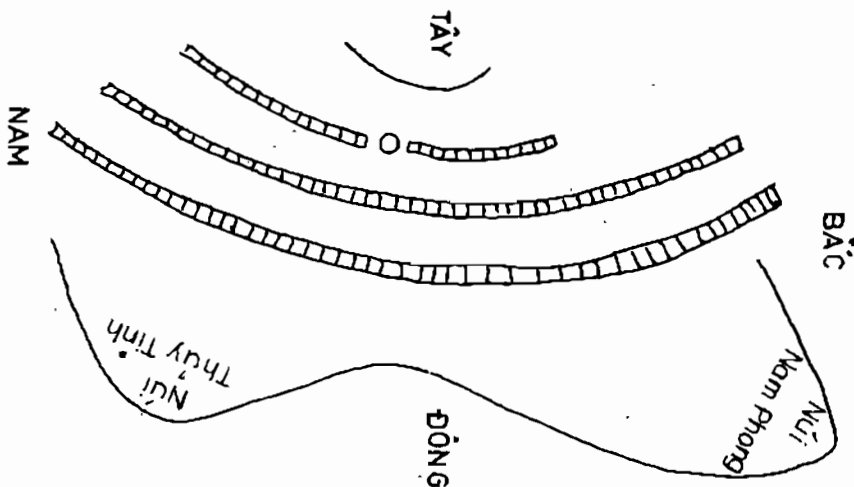

Hình 173

Ông Trần người thành phố Nam Phong, Quỳnh Châu vẽ bản lược đồ thị khu Nam Phong rồi mang tới hỏi chúng tôi rằng sự hưng suy của thị khu làm sao? Gia sư đáp: Dải đất phía Tây thẳng, dải đất phía Đông bệ. Bởi vì nhà cửa phía Đông có khuynh hướng đổ ra ngoài, còn nhà cửa phía Tây có khuynh hướng thu lấy đại khí. Từ Tý đến Sửu, trước có triều cùng mà sau hộ vệ. Nhà có đức đều gặp vận may, cũng có vài nhà đặc xảo số, nhưng trước được sau mất.

Ở nơi có ký hiệu (#) (hình 173) là hiệu thuốc Vinh Ký của ông Trần Phụng Nghi, kiêm việc mua bán thổ sản ca vùng. Khi có chiến tranh ai nấy đều lo chạy loạn, không dám tích trữ nông sản. Các hiệu buôn khác cũng lo sợ nên không dám mua nhiều. Riêng ông Trần Phụng Nghi tới gặp các chủ hăng để nghị mua hết. Khi hết loạn, ông Trần tung hàng tích trữ

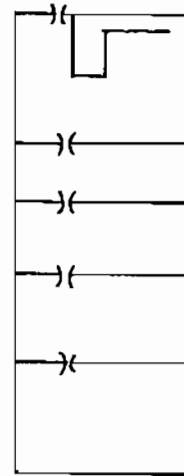

Hình 174



ra bán thu lợi lớn. Cửa hàng Vinh Ký Tân sơn Ất hướng kiêm Mão Dậu hai độ, xây dựng vào năm Kỷ Ty (1917) thuộc vận 3. Nhà lầu bốn gian, phòng ngủ ở phía trước, phía sau là kho hàng, địa hình trước cao sau thấp, cửa chính, bên trái là ngã ba đường, người qua lại tấp nập. Tương nhà dài sáu thuộc hình Mộc,

hướng hấp thu khí vượng. Cửa sau đặc Bát Bạch, có Dẫn Mộc thông khí với Mão Ất, hơn nữa Tam Bát gặp nhau thành số gia giảm hợp ngũ tiên thiên Mộc. Bước sang vận 4, Tam Bích biến thành thoái khí, nhưng Tam Bát Mộc tiên thiên ở trong vận 4 thuộc Mộc là tì hòa, chưa phải hết thời nên dù không được tốt như trước, song vẫn buôn bán thuận lợi.

4	9	2
3	8	1
3	5	7
2	4	6
8	1	6
7	9	5

Dưới đây là đồ hình tướng nhà ông Trần Phụng Nghi.

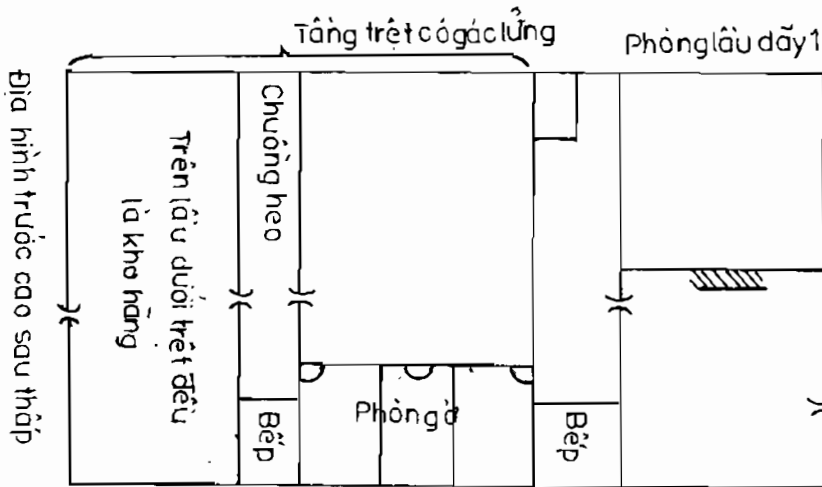

Hình 175

Nhà xây xong vào mùa Đông năm Canh Ngọ, ba dãy hai gian, phòng lâu phía trước, tầng trệt phía sau có gác lửng, vượng khí phía sau nhà. Diễn số như trên.

Tháng Tám năm Nhâm Thân (1932) có việc thị phi tai tiếng vì niên nguyệt tinh Tam Nhị đến hướng, Thất Lục đến sơn. Tháng Tư năm Quý Dậu (1933) cũng vậy.

NGƯỜI THÂN TỪ NGOẠI QUỐC NỔI GÓT VỀ THĂM

Số nhà 11 hẻm An Khang đường Phương Hoa thuộc đoạn đông đường Huệ Ái, Quảng Châu là nhà ông Trương Thi Giáo, nhập tịch vận 4, Trung Nguyên, tọa Tý hướng Ngọ kiêm Bính Đinh ba độ, ngoại khẩu xa nhất ở cung Khôn, thuộc hướng tinh Ngũ Hoàng, đắc sinh khí. Ngoại khẩu gần bên ở cung Đoài, đắc hướng tinh nhất Bạch. Nhất Bạch thủy sinh hướng tinh Tam Bích Mộc, Tam Bích trong vận 4 tuy không thịnh song vẫn tử hòa với Tứ Lục. Khí khẩu Nhất Bạch sinh hướng tinh Tam Bích. Nhà này vào năm Tân Mùi và Nhâm Thân có người thân từ nước ngoài về đoàn tụ.

Lần 1, vào tiết Hàn Lộ - Sương Giáng năm Tân Mùi (1931), Trương Thi Mãn từ Sumatra, Indonésia trở về chôn cất mẹ, đi ngang qua Quảng Châu bèn ghé thăm Trương Thi Giáo.

Lần 2, vào tiết Tiểu Thử - Đại Thử năm Nhâm Thân (1932), Trương Thi Chính cũng từ Indonésia trở về để vui thú điền viên, khi đi qua Quảng Châu, ông Chính ghé thăm Trương Thi Giáo. Nay xin diễn số :

5	5	1	1	3	3
4	4	6	6	8	8
9	9	2	2	7	7

Năm Tân Mùi

4	5	9	1	2	3
3	4	5	6	7	8
8	9	1	2	6	7

Năm Nhâm Thân

Năm Tân Mùi có hai sao Bát Bạch đến khí khẩu sinh cho Lục Bạch Thất Xích tại đây. Lục Thất lại sinh cho Nhất Bạch Thủy, tại hướng lại có hai sao Nhất Bạch tới, là ân tình của Tam Bát Mộc. Lại thêm khách tình năm tháng là Nhất Lục hóa Thủy tiên thiên, sinh cho sao Tam Bát trong bản cung, nên chuyện vui đưa tới. Năm Nhâm Thân, niên tinh Thất Xích đến Đoài gặp Nhất Bạch Thủy. Thất Xích là hung tinh thuộc kim nhưng gặp Nhất Bạch thì như mẹ hiền gặp con, không tác oai tác quái nữa. Niên tinh Cửu Tử đến hướng, Cửu tủy là Hòa tinh song cung là tiên thiên Kim tinh gặp Nhất Bạch Thủy tại khí khẩu liền hóa hung thành cát. Hơn nữa nguyệt tinh Bát Bạch đến khí khẩu. Thất trong quẻ là số của Đoài là thiếu nữ, Bát trong quẻ là số của Cấn là thiếu nam. Niên nguyệt tinh Thất Bát đến khí khẩu sinh cho chủ tinh Nhất thủy. Lần này vợ chồng Trương Thi Chính về nước và tới thăm nhà Trương Thi Giáo chính là hình tượng của Thất Xích Bát Bạch đến khẩu, đây cũng thuộc sự lạ.

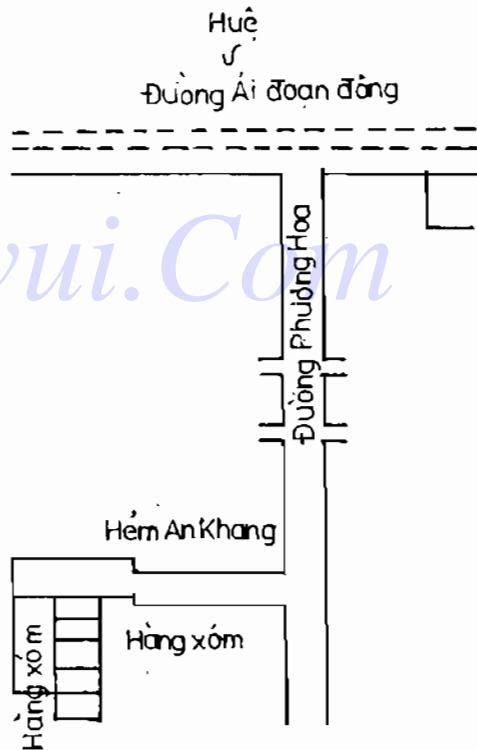

Hình 176

LẬP CỤC ĐÚNG CÁCH DANH VANG BỐN BIỂN

	Cửa biển	biển	biển	
	3	8	1	núi nhỏ
hải cảng	2 8	6 3	4 1	
	2	4	6	đất liền
	3 9	1 7	8 5	
	7	9	5	
	7 4	5 2	9 6	

núi nhỏ, đất liền

Ông Trần Bá Hồng tổng giám đốc Trung Hoa thực vụ của Thượng Hải, vì muốn phát triển sự nghiệp văn hóa miền nam nên đã đi thị sát các nơi để xem xét tình hình tiến hóa của xã hội và chuẩn bị mua các thiết bị in ấn sách báo cùng cơ sở in ấn. Đất ở Quảng Châu tuy đẹp song giá đất quá đắt, Hương Cảng thì đất hẹp người đông. Duy chỉ có vùng Cửu Long là thích hợp hơn cả.

Sau đó tìm được một xưởng thuộc da cũ, ông rất vừa ý. Trần Bá Hồng tiên sinh cũng nghiên cứu Huyền Không học nên sau khi tra xét rõ nguyên nhân thất bại của xưởng thuộc da, ông bèn đổi hướng lập cục sang hướng Mùi Sửu, vì Mùi Sửu thu khí vượng không đủ nên ông Trần lập Đinh sơn Quý hướng và Khôn sơn Cấn hướng. Trong cả hai cục Đinh Quý và Khôn Cấn, biển và núi đều được xếp đặt hợp lý sau khi so sánh thì thấy Khôn sơn Cấn hướng là đẹp nhất. Diễn số như trên.

Trung cung đắc Nhất Tứ Thất (1, 4, 7); trung cung cùng tọa hướng đắc các số 1, 4, 7; 1, 7, 4; 4, 7, 1; 4, 1, 7; 7, 4, 1; 7, 1, 4.

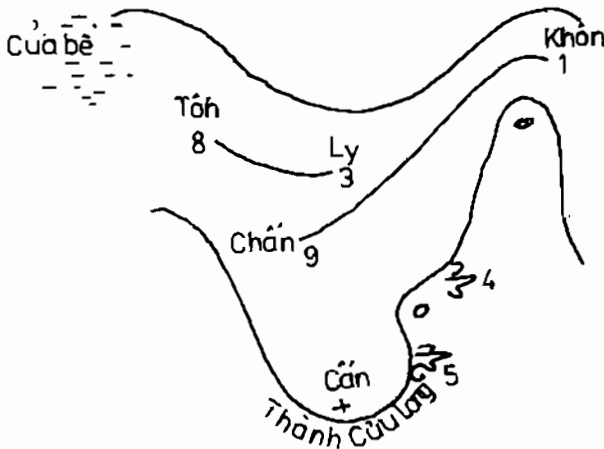

Lại có Tam Bát Mộc tại các cung Ly Tốn trên mặt biển, trợ giúp cho thanh thế hướng tinh Tứ Lục Mộc, Nhất Bạch ở Khôn chế hóa Cửu Tử tại Chấn.

Đến vận 5 nên chuyển thành tọa Cấn hướng Khôn, phương Khôn nên cao, Cấn nên thấp, dùng đường phía sau làm hướng chính, Cấn hải làm tọa sơn, thì tốt.

Hình 177. Hình thế và khí số

Vận 6 nên chuyển sang hướng Tốn, hoặc dùng lại hướng Cấn, thì tốt, song sự nghiệp không còn vang dội lẫy lừng như vận 4 và 5.

Dự đoán vận tình trong 10 năm từ nay về sau :

+ Năm Giáp Tuất (1934) và năm Quý Mùi (1943) các tháng 1, 8, 10 có nhiều cơ hội phát triển, đặc biệt tháng 8 là tốt nhất, đặc cả tiền tài lẫn danh vọng.

+ Năm Bính Tý (1936) các tháng 2, 4, 8, 11 đều lợi, tháng 8 đẹp nhất.

+ Năm Đinh Sửu (1937) tháng 1, 10 danh tiếng vang dội.

+ Năm Kỷ Mão (1938) tháng 2, 4, 5, 6, 8, 11 danh lợi song toàn, tháng 6 tốt nhất.

CHÚ THÍCH MẶT BẰNG TRÉT (HÌNH A) :

a1,2 : phòng hành chính
 b1,2 : bộ phận in ấn
 c1 : phòng sắp chữ
 d1,2,3,4 : bộ phận bàn chỉ
 e1,2 : cửa chính
 f1,2 : giếng nước
 g : tháp nước

h1,2 : bộ phận đóng sách
 k1,2 : cầu cầu
 n1 : cửa trước
 n2 : cửa sau
 n3,4 : cửa hông
 m1 : VS cán bộ
 m2 : VS nam

Sachvui.Com

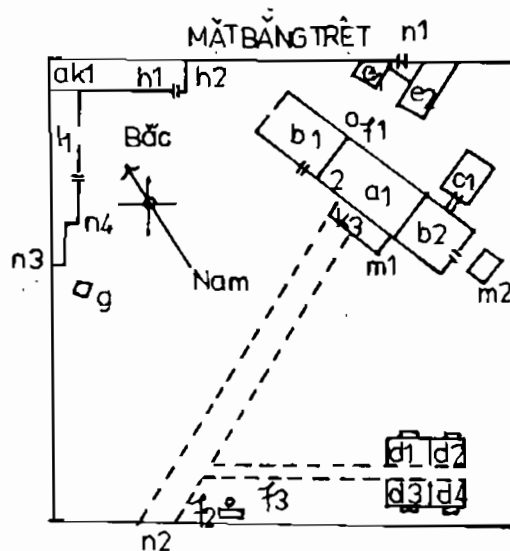

Hình 178A Mặt bằng dưới trét (A)

CHÚ THÍCH MẶT BẰNG LẦU (HÌNH B)

- | | |
|---------------------------|-------------------------------|
| a3,4 : quấy nước | g : tháp nước |
| a5 : lầu 3 | h3 : phòng đóng sách |
| b3,4 : mái phòng làm việc | k4 : cầu thang lên sân thượng |
| c2 : phòng sắp chữ | l2 : thư viện |
| d : bàn chỉ | l3 : phòng nghỉ |
| e : cửa chính | m3 : VS nữ |

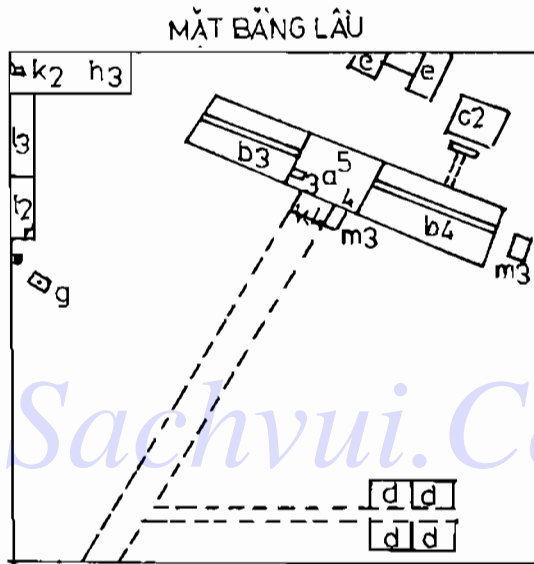

Hình 178B. Mặt bằng trên lầu (B)

ĐẤT TỐT LẬP CỤC SAI CÁCH LIÊN PHÁ SẢN

Xưởng thuộc da Tân Hải ở phía Tây Nam thành Cửu Long, bắt đầu hoạt động vào đầu vận 4, Thìn sơn Tuất hướng. Hoạt động đến năm Bính Dần thì phá sản, phải đóng cửa.

Thế đất ở đây rất đẹp nhưng quá gần biển, thủy lưu quá lớn, bao bọc cả ba mặt, cần phải rất thận trọng khi lập sơn hướng, bằng không sẽ hóa cát thành hung.

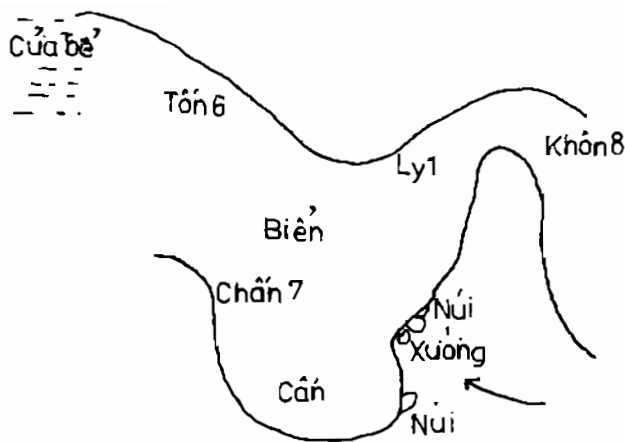

Hình 179 Thế đất.

3x	8x	1
2x 6x	7x 1	9 8
2	4	6
1 7x	3 _o 5 _•	5 3
7	9	5
6 2x	8 9	4 4

Xưởng thuộc da lập hướng Tuất, xuất nhập giữa hai ngọn núi nhỏ, phía sau lưng là biển, những tướng xếp đặt như vậy là tốt, nào hay bị đại khí cùng định số vô hình khống chế, họa tới trước mặt chẳng còn đường lui. Thử xét địa thế và khí số thì thấy : Thứ nhất : cả sơn lẫn hướng tinh đều phạm Phản ngâm; Thứ hai : phạm cách thiên tinh tại thủy thượng sơn; Thứ ba : không có cách nào chế hóa nổi thiên tinh ngoài biển, toàn

3x	8x	1
2x	4	6
7x	9	5

1	6	8
9	2	4
5	7	3

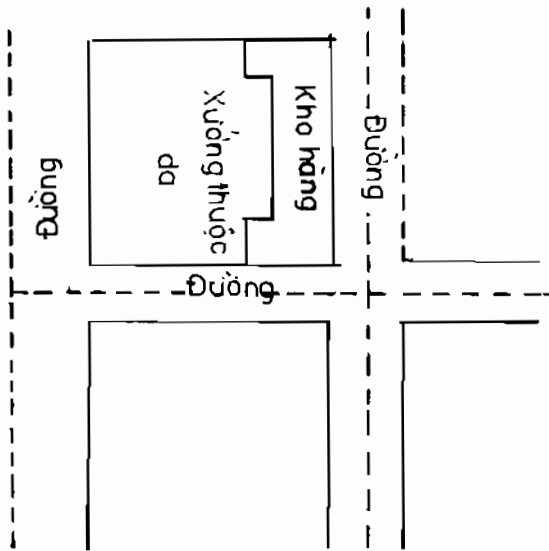

thể la bàn trạch mệnh đều là Hỏa, khiến nguyên khí của vận tinh là Tứ Lục Mộc bị chế hóa, Nhị Thất ở hai cung Cấn, Chấn hóa thành Hỏa tiên thiên, Nhất Lục tại Ly Tồn hóa Thủy tiên thiên chế hóa Hỏa tiên thiên, nào ngờ trong bản cung của Ly Tồn có Tam Bát Mộc tiên thiên chế hóa nguyên khí của Nhất Lục Thủy và sinh xuất cho sơn tinh bản cung là Nhị Thất Hỏa. Thêm vào đó, năm khai nghiệp, Tam Bát Mộc khách tinh hấp thu Nhất Lục Thủy, Nhị Thất Hỏa lại tới Cấn Chấn trợ uy.

Hình 180

Sachvui.Com

NGHỀ VẠN LONG ĐẮC PHONG ĐẮC THỦY

			↑ đường đến			
3		8		1		
8	9	4	4	6	2	
-----					-----	
2		4		6		
7	1	9	8	2	6	
-----					-----	
7		9		5		
3	5	4	4 _o	8	9	

Hiệu buôn Nghê Vạn Long trong một hẻm nhỏ ở huyện Chư Kỳ, Chiết Giang, tọa Tý hướng Ngọ. Hẻm nhỏ dài chừng năm, sáu trượng, hiệu buôn dù ở cuối hẻm đường vào khó khăn song dân chúng địa phương ai ai cũng biết. Họ chẳng quản đường xa, vẫn tranh nhau tìm tới, mỗi ngày từ sáng sớm đến tối khuya khách hàng nườm nượp. Đầu ngõ hẻm có nhà hàng xóm, không hiểu vì sao làm rào cản và nói rằng nếu cửa hàng Nghê Vạn Long không trả tiền thuê đường thì sẽ không cho khách đi vào hẻm. Chủ

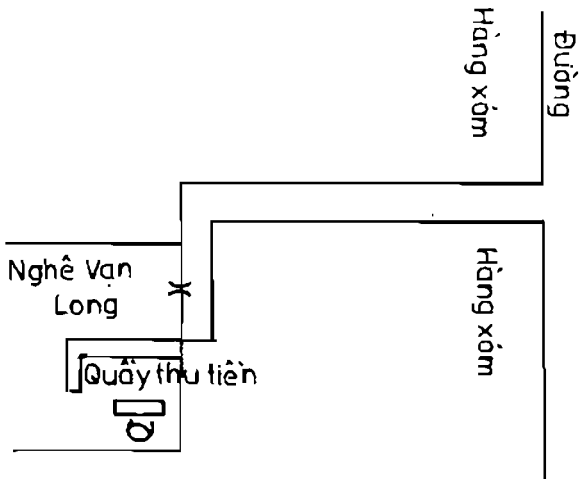

nhân Vạn Long vội cho người đến thương lượng và chấp nhận trả mỗi tháng một lượng bạc. Dù bị cản trở, nhưng công việc buôn bán của Vạn Long ngày một thuận lợi, phát đạt. Nhà lán giếng đầu hẻm chưa thỏa lòng tham, cứ liên tục làm khó dễ, cuối cùng buộc Vạn Long phải mua đứt cả con hẻm. Chủ nhân Vạn Long vì không muốn rắc rối bèn bỏ ra hai vạn đồng mua đứt con hẻm nhỏ. Câu chuyện thực kỳ lạ. Diễn số như trên.

Hình 181

Sachvui.Com

SỰ THĂNG TRẦM CỦA NHÀ HỌ THẨM

Nhà họ Thẩm ở Ngô Hưng, tọa Tý hướng Ngọ kiêm Nhâm Bính năm độ, bên phải có ngôi nhà cũ bốn dãy bốn gian, trước sau đều có nhà lầu. Lập cục vào vận 2 Thượng Nguyên. Chiều thủy là Thái hồ tại cung Khôn cách đó hơn trăm dặm. Hướng tinh Tam Bích Mộc đến chiều thủy, Tam Bích sinh khí khi nhập trạch vận 2, bước qua vận 3 là vượng khí. Chiều thủy hóa thành thủy khố hay kim khố (kho vàng). Đường trong nhà này ở bên phải, cửa lớn mở phía bên phải, đúng cung Khôn, nên trong vận 2, 3 công việc buôn bán, làm ăn của nhà họ Thẩm rất thuận lợi, thành đại phú gia vùng đông nam.

Trong mười năm gần đây, gia cảnh nhà họ Thẩm ngày một sa sút bởi phương Khôn nơi có cửa chính cùng chiều thủy đã biến thành khí suy bại.

Hơn hai mươi năm trước, khi nhà họ Thẩm đang trong thời kỳ hưng thịnh, bèn mua một căn nhà ở bên trái nhà cũ với giá rẻ, căn nhà này có ba dãy năm gian, qui mô khá lớn, tọa và hướng như nhà cũ, nhưng trạch vận đã hết. Sau

khi mua nhà này, công việc làm ăn cũng chẳng khá hơn vì cửa ra vào vẫn dùng cửa chính bên nhà cũ, khí khẩu có Nhất Bạch Văn Tinh chiếu, chỉ lợi cho danh tiếng không lợi cho tài vận, đến khi khí suy bại tràn tới, có muốn thay đổi cũng không thể thực hiện ngay được.

		↑		
1	6	8		
8 5	3 1	1 3		
9	2	4		
9 4	7 6	5 8		
5	7	3		
4 9	2 2	6 7		

		↑		
2	7	9		
7 8	3 3	5 1		
1	3	5		
6 9	8 7	1 5		
6	8	4		
2 4	4 2	9 6		

ĐẤT PHÁT NHÂN TÀI KIỆT XUẤT

Nhà ông Vương Nghiêu Văn là một tòa dinh thự nằm trong ngõ Đạt Sĩ đường Tây Môn. Dòng họ ông Vương đời đời nổi danh về khoa bảng, tòa nhà này đã có lịch sử hơn hai trăm năm.

Nhà Nhâm sơn Bính hướng kiêm Tý Ngọ bày độ, nếu có thể theo cách “thêm long giảm hổ” tại hậu sơn thì sửa đúng cách kiêm năm độ. Nay nhà này sơn hướng quá gần với giới tuyến âm dương giữa Bính Nhâm và Tý Ngọ, phạm vào cách âm sai dương thổ, khiến phát quý không hiển vinh, phát phú chẳng đủ, phát nhân đình chẳng thịnh. Sau này nếu có cơ hội nên sửa thành Bính Nhâm kiêm Tý Ngọ ba độ, chân tường ở trung cung nên sửa cho đúng đường hợp thập.

Nhà này tuy tọa Bắc hướng Nam, về hình thế lại là nam tinh bắc động, từ cửa bắc ngõ Đạt Sĩ đi về phía nam qua một con đường ngang, đi thêm sáu, bảy trượng nữa thì tới cuối hẻm, trừ hai ao nhỏ hai bên trái phải ra, còn lại đều là ruộng, nên cung Ly không thể mở thêm đường, thành tướng “tĩnh”. Trong nhà phân thành hai cụm Giáp và Ất, tổng cộng có hơn ba mươi gian phòng, cụm bên trái là nhà cũ, bên phải là cụm nhà mới xây dựng vào vận 2 Thượng Nguyên. Thời kỳ xây dựng và cải tạo tốt nhất của nhà này là vào các vận 7, 8, 9 Hạ Nguyên, vận 1 Thượng Nguyên. Trong thư phòng phía nam có tiếm lực chủ phát quý lớn, nên cần hoạt động nhiều nơi này. Đường đi tại cung Khâm, chính Bắc có Ngũ Hoàng Nhất Bạch chiếu, niên nguyệt tinh tại trung cung lợi cho việc thi cử. Năm tháng nào gặp Ngũ, Nhất nhập trung cung cũng có nhiều thắng lợi.

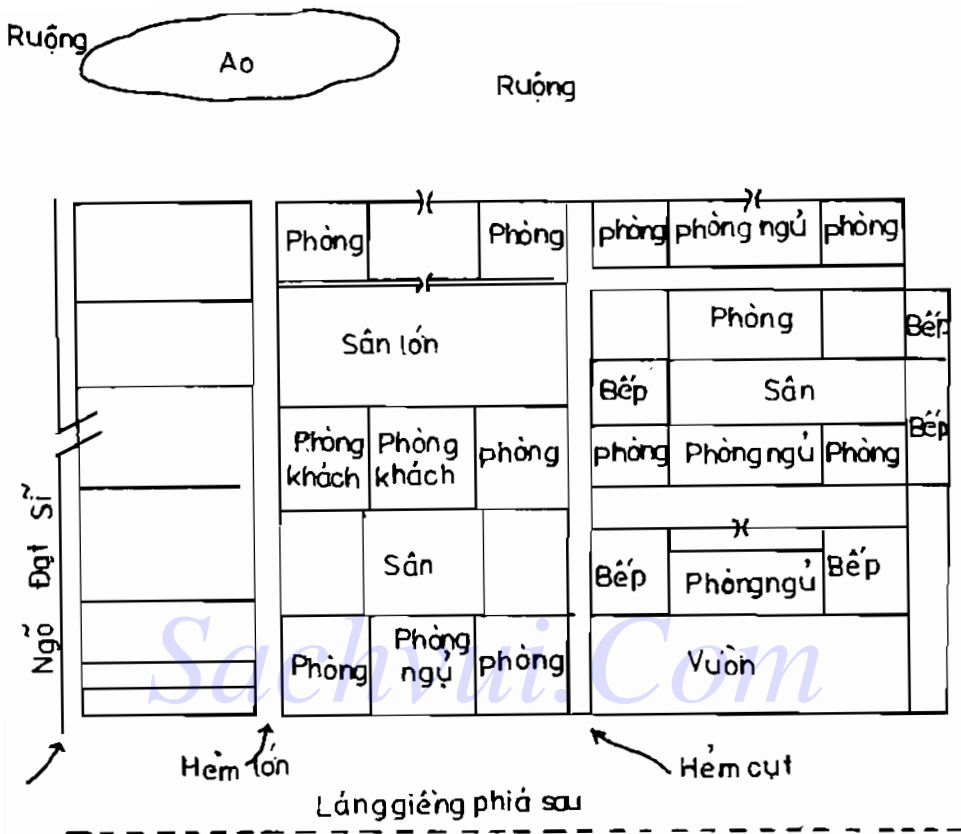

Hình 182

Vào hai vận 3 và 4, nhà này sửa lại, dùng môn lộ tại cung Khảm, nên không thể phát quý, nếu đổi môn lộ sang cung Cấn còn có hi vọng sản sinh nhân tài. Gặp năm Thất nhập trung, tháng Tam nhập trung hoặc năm và tháng có Tam và Thất nhập trung, cũng có nhiều cơ hội. Nhà cũ phía bên trái sửa lại chính sảnh vào tháng 5, Nhâm Thân, mở cửa ở cung Cấn, rất có lợi. Các tháng 2, 8, 11 năm Bính Tý và 2, 6, 8, 11 năm Kỷ Mão đều thắng lợi. Nhà này nếu đi vào từ các cung Cấn, Chấn, Tốn ở bên trái hay cung Ly ở phía trước đều không tốt lắm.

- Vận 1 : Tọa Lục hướng Ngũ
- Vận 2 : Tọa Cửu hướng Lục
- Vận 3 : Tọa Thất hướng Cửu
- Vận 4 : Tọa Thất hướng Thất

- Vận 5 : Tọa Nhị hướng Thất
- Vận 6 : Tọa Nhị hướng Tam
- Vận 7 : Tọa Nhất hướng Nhị
- Vận 8 : Tọa Lục hướng Nhất
- Vận 9 : Tọa Ngũ hướng Lục

	↑	
3	8	1
6 8	2 3	4 1
2	4	6
5 9	7 7	9 5
7	9	5
1 4	3 2	8 6

	↑	
1	6	8
8 7	4 2	6 9
9	2	4
7 8	9 6	2 4
5	7	3
3 3	5 1	1 5

Sachvui.Com
VẬN MAY CỦA CÔNG TY QUỐC HƯƠNG

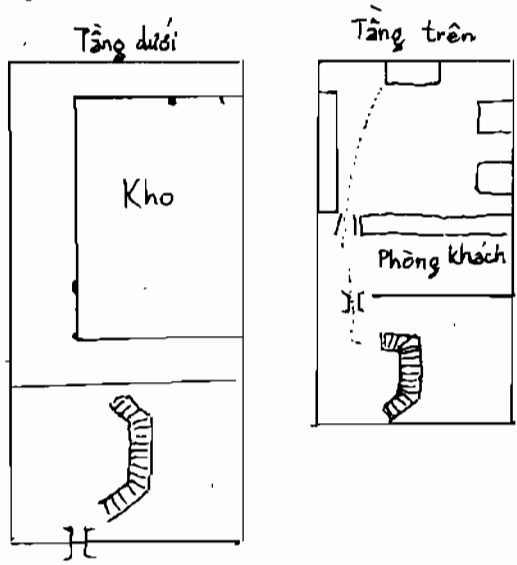

Hình 183

3	8	1
1 7	5 3	3 5
2	4	6
2 6	9 8	7 1
7	9	5
6 2	4 4	8 9

Công ty Quốc Hương tại Quảng Châu, khai nghiệp năm Bính Dần (1926), Quý sơn Đinh hương, lập mệnh vận 4 Trung Nguyên, một gian hai tầng lầu, lầu dưới là kho, cầu thang máy để ở phía sau, sâu vào năm trượng, khu vực chính đặt ở cạnh hành lang nơi có đủ khí và ánh sáng, nhiều người hoạt động, ở cung Quý, nơi sở tại của vượng tinh Tứ Lục, vì thế buôn bán thịnh vượng, cục diện tuy nhỏ hẹp mà thế lực lại rộng lớn. Nhà này phát phúc mười tám năm, từ sau năm Giáp Thân (1944) trở đi thì suy bại.

BẢNG TỔNG KẾT VÀ DỰ ĐOÁN TRONG 18 NĂM TỪ 1926 - 1943

Tháng Sao quần năm đến hướng	Tháng												Ghi chú	
	1	2	3	4	5	6	7	8	9	10	11	12		
1926 Bính Dần 1935 Ất Hợi Thất đến khẩu	(2)	7	6	5	4	3	2	1	9	8	7	6	5	Tháng 1, 10 : nhiều thị phi; Tháng 2, 11 : tiểu nhân hãm hại; Tháng 6 : phá tài; Tháng 8 : hao tổn; Tháng 7, 9 : thịnh vượng; Tháng 3, 6, 10 : có bệnh tật
1927 Đinh Mão 1936 Bính Tý Lục đến khẩu	(1)	4	3	2	1	9	8	7	6	5	4	3	2	Tháng 4 : tháng lợi nhất; Tháng 3, 6, 9, 10, 12 : cát lợi; Tháng 7 : có tai tiếng bất ngờ khiến hao tài
1928 Mậu Thìn 1937 Đinh Sửu Ngũ đến khẩu	(9)	1	9	8	7	6	5	4	3	2	1	9	8	Tháng 1, 7, 10 : lãi nhiều; Tháng 2, 11 : hao tài, làm ăn khó khăn; Tháng 6, 9 : bị bệnh
1929 Kỷ Ty 1938 Mậu Dần Tứ đến khẩu	(8)	7	6	5	4	3	2	1	9	8	7	6	5	Tháng 4 : cơ hội phát triển; Tháng 3, 5, 7, 9, 11 : thuận lợi hơn năm trước
1930 Canh Ngọ 1939 Kỷ Mão Tam đến khẩu	(7)	4	3	2	1	9	8	7	6	5	4	3	2	Tháng 6 : tháng lợi nhất; Tháng 1, 4, 6, 8, 10 : nhiều người đến thăm; Tháng 3, 12 : có thị phi

1931 Tân Mùi 1940 Canh Thìn Nhị đến khẩu	(6)	1	9	8	7	6	5	4	3	2	1	9	8	Tháng 8 : tai tiếng; Tháng 4 : đại phá tài, Tháng 1, 3, 5, 10, 12 : lãi ít
1932 Nhâm Thìn 1941 Tân Tỵ Nhất đến khẩu	(5)	7	6	5	4	3	2	1	9	8	7	6	5	Cả năm thuận lợi
1933 Quý Dậu 1942 Nhâm Ngọ Cửu đến khẩu	(4)	4	3	2	1	9	8	7	6	5	4	3	2	Tháng 1, 4, 10 thành công lớn; Tháng 3, 6, 11 : lãi ít; Tháng 5, 7 : phòng hao tổn; Tháng 3, 9, 12 : bệnh tật
1934 Giáp Tuất 1943 Quý Mùi Bát đến khẩu	(3)	1	9	8	7	6	5	4	3	2	1	9	8	Tháng 8 : thắng lợi nhất; Tháng 1, 3, 5, 10, 12 : thuận lợi

VẬN MAY CỦA CÔNG TY DÂN PHONG

Công ty Dân Phong tại Quảng Châu, tọa Đậu hướng Mão, một gian hai lầu, sâu năm trượng, khai nghiệp vào mùa thu năm Mậu Thìn (1928), tầng trệt dùng làm kho, văn phòng chính đặt trên lầu, phía trước nơi có đủ vượng khí và ánh sáng, không có hậu lộ, cầu thang máy phía bên trái nhà. Tầng trên, khí khẩu tại Đoài, tầng dưới khí khẩu tại Cấn, thành cách "hóa sinh làm vượng", có vận may mười lăm năm. Nếu thuê thêm phía sau để làm lối ra (cửa sau) nhằm đón nhận vượng khí thì có thể đại phát.

3	8	1
5 1	1 6	3 8
2	4	6
4 5	6 2	8 4
7	9	5
9 5	2 7	7 3

Tầng lầu

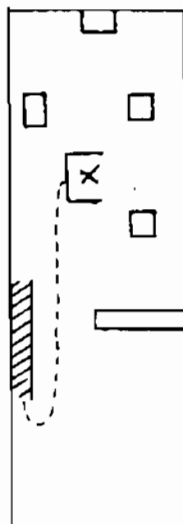

Tầng trệt

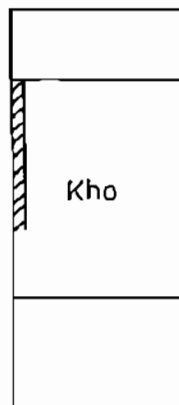

Hình 184

**BẢNG TỔNG KẾT VÀ DỰ ĐOÁN
TỪ 1928 - 1945**

Tháng	Tháng												Ghi chú		
	1	2	3	4	5	6	7	8	9	10	11	12			
Niên tinh đến hướng															
1928 1937 Nhị đến khẩu	(9)	7	6	5	4	3	2	1	9	8	7	6	5	Tháng 1, 10 : hao tài; Tháng 2, 7, 9, 11 : bình hòa; Tháng 3, 6, 12 : bệnh tật; Tháng 5 : thị phi	
1929 1938 Nhất đến khẩu	(8)	4	3	2	1	9	8	7	6	5	4	3	2	Cả năm buồn bán phát đạt; Tháng 3, 9, 12 có bệnh tật	
1930 1939 Cửu đến khẩu	(7)	1	9	8	7	6	5	4	3	2	1	9	8	Năm nay hao tổn, Tháng 6, 9 có bệnh tật; Tháng 7, 10 có hy vọng	
1931 1940 Bát đến khẩu	(6)	7	6	5	4	3	2	1	9	8	7	6	5	Tháng 5, 7, 9 : rất tốt; Tháng 3, 6, 8, 11 : tốt; Tháng 3, 12 : có bệnh tật	
1932 1941 Thất đến khẩu	(5)	4	3	2	1	9	8	7	6	5	4	3	2	Tháng 4, 6 : tốt nhất; Tháng 3, 12 : hao tài lớn; Tháng 7 : thị phi lớn; Tháng 2, 8, 11 : phòng trộm cướp	
1933 1942 Lục đến khẩu	(4)	1	9	8	7	6	5	4	3	2	1	9	8	Tháng 1, 10 : tốt nhất; Tháng 3, 5, 12 : tốt; Tháng 4 : phòng kẻ xấu hãm hại; Cả năm xấu	
1934 1943 Ngũ đến khẩu	(3)	7	6	5	4	3	2	1	9	8	7	6	5	Tháng 3, 6, 12 : bệnh nặng; Tháng 2, 7, 9, 11 : khá tốt	
1935 1944 Tứ đến khẩu	(2)	4	3	2	1	9	8	7	6	5	4	3	2	Tháng 1, 4, 10 : có cơ hội phát triển lớn; Tháng 2, 5, 6, 11 : tốt vừa	
1936 1945 Tam đến khẩu	(1)	1	9	8	7	6	5	4	3	2	1	9	8	Tháng 9 : có kiện tụng lớn; Các tháng còn lại : bình thường	

NHỮNG BƯỚC THĂNG TRẦM CỦA CÔNG TY THUỐC LÁ QUỐC HƯƠNG

↑					
3		8		1	
6	9	4	4	6	2
2		4		6	
7	1	9	8	2	6
7		9		5	
3	5	5	3	1	7

Kho hàng công ty thuốc lá Quốc Hương, nhà một gian có lầu, ngang mười hai thước, sâu bảy mươi sáu thước (thước TQ), nhập trạch năm Tân Mùi, vận 4. Nhâm sơn Bình hướng kiêm Tý Ngọ một độ. Trong mười ba năm sau khi nhập trạch, có sáu năm thuận lợi. Khi vẫn phòng chính chuyển ra phía trước (gian phòng số 1), sáu năm sau đó vẫn thuận lợi như trước. Chỉ có năm cuối cùng là không may mắn.

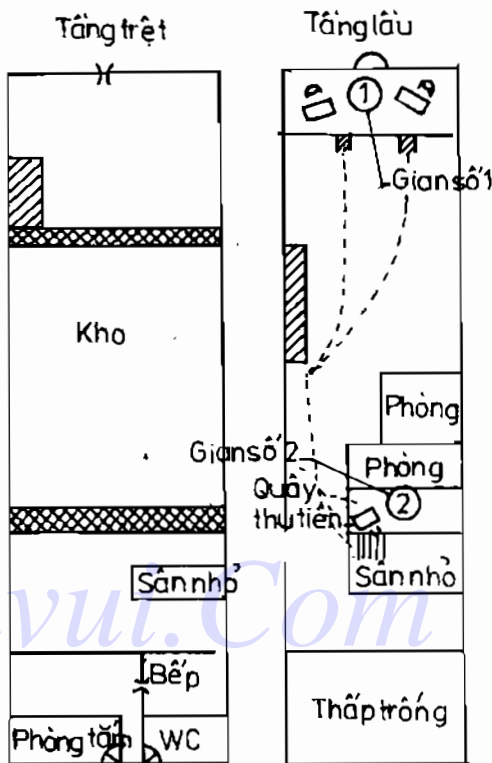

Hình 185

+ Năm Tân Mùi (1931) và năm Canh Thìn (1940) gian số 2 thắng lợi, các tháng : 1, 2, 3, 4, 6, 9, 10, 11, 12 đều tốt; các tháng 4, 9 tốt nhất; các ngày 5, 8 dễ phòng bệnh tật, nên chú ý tới vệ sinh.

+ Năm Nhâm Thân (1932) và Tân Ty (1941) gian số 1 thắng lợi; các tháng 1, 2, 4, 7, 8, 9, 10, 11 đều tốt; tháng 12, 7, 11, tốt nhất, bệnh tật vào các ngày 3, 6, 12.

+ Năm Quý Dậu (1933) và Nhâm Ngọ (1942) gian số 2 thắng lợi; các tháng 1, 3, 4, 5, 7, 10, 12 : tốt, tháng 1, 5, 7, 10 tốt nhất; tháng 2, 8, 11 phòng bệnh tật.

+ Năm Giáp Tuất (1934) và Quý Mùi (1943), gian nhà số 1 thắng lợi; các tháng 1, 3, 5, 7, 8, 10, 12 tốt; tháng 1, 3, 5, 8, 10, 12 tốt nhất; tháng 6, 9 đề phòng bệnh tật.

+ Năm Ất Hợi (1935), gian số 2 thắng lợi; các tháng 1, 5, 6, 8, 10 tốt; tháng 5, 8 tốt nhất; tháng 2, 5, 11 xấu.

+ Năm Bính Tý (1936), gian số 1 thắng lợi. Tháng 3, 4, 6, 8, 12 tốt; tháng 4, 6 tốt nhất; tháng 9, 12 xấu.

+ Năm Đinh Sửu (1937), gian số 2 thắng lợi. Tháng 1, 2, 3, 4, 6, 9, 10, 11, 12 tốt; tháng 6, 9 có cơ hội phát triển; tháng 5, 8 xấu.

+ Năm Mậu Dần (1938), gian số 1 thắng lợi. Tháng 2, 4, 5, 7, 8, 9, 11 tốt; tháng 4, 7, 8 tốt nhất; tháng 3, 6, 12 xấu.

+ Năm Kỷ Mão (1939), cả tòa nhà bất an, hung; các tháng 1, 2, 4, 6, 8, 10, 11 lấy gian số 1 làm phòng bảo hiểm; tháng 1, 10 gian số 2 mắc họa thị phi, kiện tụng, tháng 6 phá tài, tháng 2 bệnh tật, tháng 8 nguy đến tính mạng; các tháng 3, 12 gian số 1 bị kiện tụng, tháng 7, 9 bị bệnh tật quá nhiều.

Sachvui.Com

NGUYÊN NHÂN PHÁT SƠM MUỘN CỦA HAI THẾ ĐẤT TỐT

3	8	1
4 4	9 8	2 6
2	4	6
3 5	5 3	7 1
7	9	5
8 9	1 7	6 2

Gần hồ nước góc đông nam đường Bắc ở Quỳnh Châu có hai căn nhà đẹp. Căn thứ nhất là nhà ông Trần Nhược Nông, căn thứ hai là nhà ông Hình Giác Phi. Cha con nhà họ Hình đảm nhiệm chức giám đốc tại nhà máy thuốc lá Quốc Hương và công ty Nam Hải. Năm Tân Mùi 1931 dọn tới ở nhà này. Nhà này cũng là nhà của ông Trần Nhược Nông, họ Trần nhập trạch năm 1929, đến nay vẫn bình thường. Ông Hình vừa nhập

trạch đã thấy phát phúc, diễn số như trên.

Ông Hình vốn cũng nghiên cứu phong thủy, địa lý, duy chưa thông về khí số nên rất có lòng cầu học. Ngày nọ ông có tới chơi và hỏi trạch vận thế nào? Tôi đáp rằng: Nhà phát phúc ngay trong vận này, vào các tháng Giêng, Bày, Mười là tốt nhất. Nếu nhập trạch vào tháng giêng thì mất đi một tháng tốt, còn hai tháng Sáu, Chín có bệnh nhẹ. Khi an chớ quên lúc nguy, giữ đây chớ để tràn, nên tu âm tích đức mới được bền lâu.

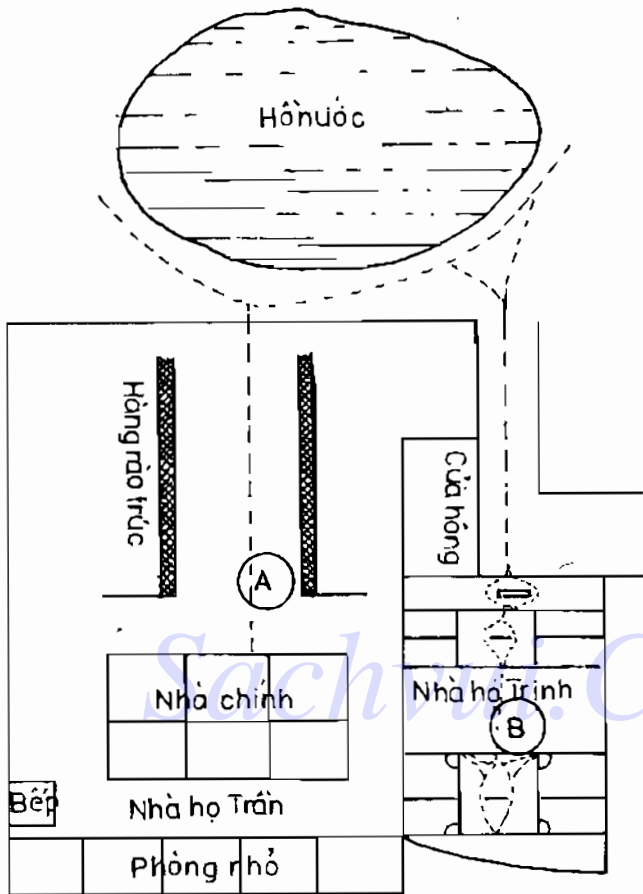

Hình 186

**Lời bình
cho căn nhà
thứ hai (B) :**

Nhà này chỉ có thể dùng trong mười hai năm, vừa sang vận 5 ất suy bại. Trong các năm từ 1944 đến 1963, bất kỳ ai sống trong nhà này cũng xấu. Sang vận 6 nên sửa nhà lại thì phát mạnh, có phúc lớn.

**Lời bình
cho căn nhà
thứ nhất (A) :**

Phía trước nhà này có hồ nước lớn, sau khi vào cửa có một khoảng đất rộng. Nhà một dãy ba gian, nhà chính ở giữa,

phía sau có nhà kho nhỏ. Phía sau bên trái, ở góc phía bắc có nhà bếp, thường ra vào bằng cửa hông bên phải thuộc cung Ly. Ngoài nhà bếp và giếng nước trước cửa ra, hầu như không có người qua lại, khiến vượng khí phía trước cửa không tới được. Hơn nữa khoảng trống phía trước khiến khí tán mát, dù có nhiều người qua lại cũng khó có hiệu quả tốt. Ứng thời vận thì vào năm Nhâm Thân, các tháng Ba, Bảy, Mười nhà này có cơ hội phát triển, nay vì chỉ đi cửa hông ở cung Ly, hưởng tinh Bát Bạch tuy tốt, nhưng không hợp thời. Nên trạch vận nhất thời khó có hy vọng khá lên. Nay nên trồng hàng rào trúc để giới hạn khí, sau tiết Đông Chí, nên dùng đến cửa chính thì có thể khá lên. Phòng làm việc của chủ nhân, nên đặt ở giữa, bước sang vận 5, nhà này đã không còn dùng được nữa.

Nên xây nhà đối diện với khoảng đất trống và thấp hơn nhà cũ một chút rồi dọn vào nhà mới thì có thể tiếp tục phát phúc, nếu chủ nhân bố trí như trên đất sẽ khá nhiều.

BẢNG NIÊN NGUYỆT KHÁCH TINH ĐẾN KHẨU ẢNH HƯỞNG TỚI PHÚC HỌA

Khách tinh tháng Khách tinh năm	Tháng	1	2	3	4	5	6	7	8	9	10	11	12
	Nhâm Thân (1932) và Tân Tỵ (1941) Tứ đến khẩu	(5)	1	9	8	7	6	5	4	3	2	1	9
Quý Dậu (1933) và Nhâm Ngọ (1942) Tam đến khẩu	(4)	7	6	5	4	3	2	1	9	8	7	6	5
Giáp Tuất (1934) và Quý Múi (1943) Nhị đến khẩu	(3)	4	3	2	1	9	8	7	6	5	4	3	2
Ất Hợi (1935) Nhất đến khẩu	(2)	1	9	8	7	6	5	4	3	2	1	9	8
Bính Tỵ (1936) Cửu đến khẩu	(1)	7	6	5	4	3	2	1	9	8	7	6	5
Đinh Sửu (1937) Bát đến khẩu	(9)	4	3	2	1	9	8	7	6	5	4	3	2
Mậu Dần (1938) Thất đến khẩu	(8)	1	9	8	7	6	5	4	3	2	1	9	8
Kỷ Mão (1939) Lục đến khẩu	(7)	7	6	5	4	3	2	1	9	8	7	6	5
Canh Thìn (1940) Ngũ đến khẩu	(6)	4	3	2	1	9	8	7	6	5	4	3	2

NHÀ HỌ TRƯỞNG PHÚC LỘC SONG TOÀN

Ở phía đông, cách núi Thanh Sơn huyện Văn Xương, Quỳnh Châu khoảng nửa dặm có một tòa dinh thự tọa lạc, đây chính là nhà ông Trương Vạn Thành.

Ông có bốn người con và hơn ba mươi người cháu. Tòa nhà này ngang 58 thước, dài 154 thước, sau nhà có núi Thanh Sơn. Hai cung Đoài, Khôn tọa thực địa, hướng thủ rộng thoáng. Phương Cấn có hồ nước, lấy nước từ khe suối, quanh năm không cạn. Ngoài trăm bộ, tại cung Ất có giếng bát giác, nhà tọa Dậu hướng Mão, xây dựng đầu vận 3, sửa sang lại toàn bộ vào năm Canh Ngọ thuộc vận 4, thời gian từ khi xây dựng đến khi sửa sang lại là hai mươi bốn năm.

Phòng khách nằm ở phía trước bên phải được làm thêm vào năm Canh Ngọ. Sơn tinh Tam Bát mọc đến hai cung Khôn Đoài đặc sơn phong cao vút, nhà cũ có hướng tinh Tam Bích, dẫn từ ngoài

vào, đường trong nhà (nội lộ) hoạt động tại phương Tứ Lục sinh khí nên nhà trước nhà sau đều có tài lộc. Sau khi sửa sang lại nhà, nhân khẩu vẫn thịnh, sơn tinh vẫn là Tam Bát Mọc đến sơn phong cao vút, ở vận 4, Tam Bát Mọc đồng hành ti hòa nên nhân khẩu vẫn thịnh, tài lộc gần đây hơi giảm sút. Có Ngũ đặc thủy nên trong ba mươi năm từ nay về sau vẫn tăng tiến.

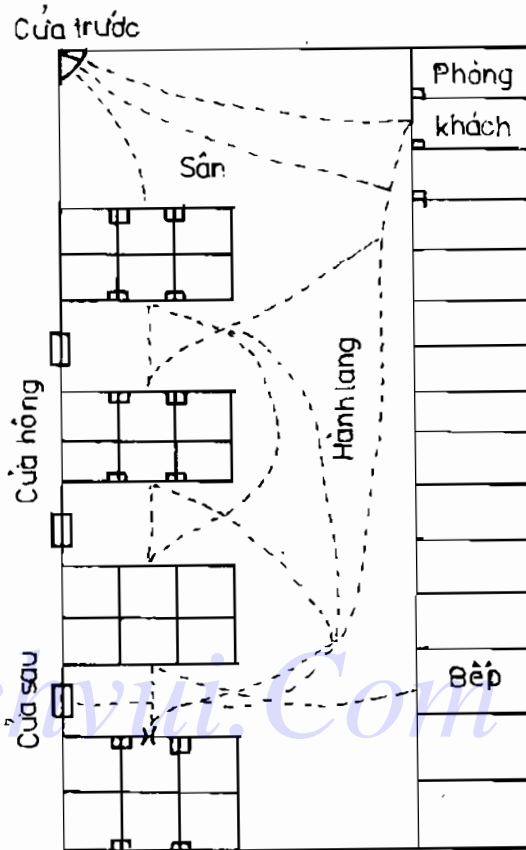

Hình 187

	2	7	9		3	8	1					
	6	2	1	6	8	4	5	1	6	3	8	
←	1		3	5		2	4	6				
	7	3	5	1	3	8	4	9	6	2	8	4
	6		8	4		7	9	5				
	2	7	9	5	4	9	9	5	2	7	7	3

CÔNG TY QUỲNH NGUYÊN XƯƠNG CÓ NHIỀU HY VỌNG PHÁT TRIỂN

3		8		1
6	1	2	5	4
	2		4	6
5	2	7	9	9
7		9		5
1	6	3	4	8

↓

Công ty Quỳnh Nguyên Xương tọa lạc tại đoạn tây đường Khang Lạc, Hương Cảng. Bắt đầu hành nghề vào vận 4, tọa Ngọ hướng Tý kiêm Đinh Quý bốn độ, nhà lầu một gian bốn tầng. Nhà dài 100 mét, ngang 20 mét, lưng quay vào núi, mặt hướng ra biển, mặt biên phía Bắc có sơn ở xa triều cùng. Năm trước kinh doanh phát đạt. Vào năm Tân Mùi, vì giá thổ sản tại quần đảo Nam Dương hạ giá, ảnh hưởng đến mọi ngành nghề, nhưng trong năm Nhâm Thân công ty Quỳnh Nguyên Xương đã thu được nhiều thắng lợi.

Từ khi hành nghề đến nay, năm Kỷ Ty (1929) là năm phát triển mạnh, mà tháng Tư, Bảy tốt nhất. Năm Nhâm Thân (1932) là năm

phát triển thứ hai, tốt nhất là các tháng Hai, Tư, Bảy, Mười Một. Năm Mậu Dần (1938) là năm phát triển thứ ba, tháng Tư, Bảy tốt nhất. Nguyệt phạm đều căn cứ theo các tiết khí như trong tiết Lập Hạ - Tiểu Mãn là tháng Tư, trong tiết Lập Thu - Xử Thử là tháng Bảy... Theo niên nguyệt tinh quá cung mà luận đoán thì nhà này vào các tháng Hai, Tám, Mười Một của năm Đinh Mão, tháng Sáu, Chín của năm Mậu Thìn; tháng Hai, Tám, Mười Một năm Canh Ngọ và tháng Sáu năm Tân Mùi đều bị bệnh tật quá quấy nhiễu...

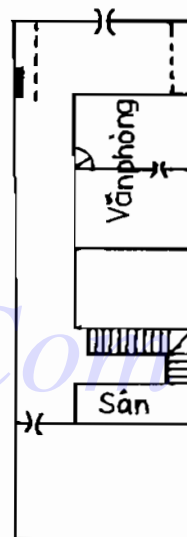

Hình 188

NHÀ KHÔNG PHẢI HƯỚNG NAM, VẪN TỐT VỀ KHÍ SỐ

3	8	1			
8	1	4	5	6	3
2	4	6			
7	2	9	9	2	7
7	9	5			
3	6	5	4	1	8

↓

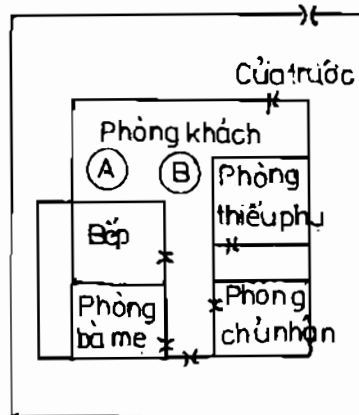

Hình 189

Nhà ông Văn Nghị Phô ở Đông Sơn, Quảng Châu, tọa Đỉnh hướng Quý kiếm Ngọ Tý năm độ, nhập trạch tháng 3 Nhâm Thân. Ông Văn vốn người huyện Vạn Ninh, từng là chủ tịch huyện Vạn Xương, vì thời thế nhiều nhượng, ông Văn từ chức, thoái ẩn tại Đông Sơn. Song lòng vẫn canh cánh việc ích quốc lợi dân.

Căn nhà của ông tọa nam hướng bắc, nhiều người chê xấu không lấy, ông Văn thì “người bỏ ta lấy”. Tuy tướng nhà xấu, song luận về khí số lại là cực tốt. Cả nhà ông Văn chỉ dùng mấy mét vuông phía dưới, còn bên trên cho bạn ông mượn dùng. Luận về hấp thu quang khí thì trên lầu tốt hơn, nhưng luận về vượng khí thổi vào khiến chủ nhân phát phúc thì dưới trệt hơn hẳn.

(Ghi chú : Sau khi tới ở nhà này không lâu, ông Văn được thăng chức, đi Thượng Hải nhậm chức.)

Căn nhà này vào sau tiết Kinh Trập năm 1944 nên rời khỏi nhà khoảng vài tuần thì có thể thoát khỏi tướng nhà cũ. Sau đó quay lại thì có thể thay đổi trạch mệnh mới, phát phúc thêm hai mươi năm nữa nhưng phải do phong thủy sư thẩm định vì sau khi cải tạo tình đất đã thay đổi, nên thận trọng.

BẢNG DỰ ĐOÁN PHÚC HỌA THEO NIÊN NGUYỆT THIÊN TINH

	1	2	3	4	5	6	7	8	9	10	11	12	Ghi chú
1932 Nhâm Thân	Trước												
1941 Tân Tỵ	(5)	7	6	5	4	3	2	1	9	8	7	6	Tháng 4, 5, 8, 9, 10, 11 : tốt cho vị trí A
Nhất đến khẩu													Tháng 12 : tốt cho vị trí B
Đi cửa trước : Lợi													
1933 Quý Dâu	Sau												
1942 Nhâm Ngọ	(4)	3	2	1	9	8	7	6	5	4	3	2	Tháng 1, 3, 4, 5, 7, 9, 10, 12 : tốt cho vị trí A
Cửu đến khẩu													Tháng 8 : tốt cho vị trí B
Đi cửa sau : Lợi													
1934 Giáp Tuất	Trước												
1943 Quý Mùi	(3)	1	9	8	7	6	5	4	3	2	1	9	Tháng 2, 3, 5, 7, 8, 10, 11, 12 : lợi cho vị trí A
Bát đến khẩu													Tháng 1, 10 : lợi cho vị trí B
Đi cửa trước : Lợi													Tháng 4, 6, 9 : lợi cho xuất ngoại
1935 Ất Hợi	Sau												
Thất đến khẩu	(2)	6	5	4	3	2	1	9	8	7	6	5	Tháng 1, 6, 8 : lợi cho vị trí A
Đi cửa sau : Lợi													Tháng 2, 3, 5, 7, 11 : lợi cho vị trí B
													Tháng 4, 9 : nên đi du lịch
1936 Bình Tỵ	Trước												
Lục đến khẩu	(1)	4	3	2	1	9	8	7	6	5	4	3	Tháng 1, 4, 6, 7, 8 : tốt cho vị trí A
Đi cửa trước : Lợi													Tháng 2, 3, 11, 12 : lợi cho vị trí B
													Tháng 5, 9 : lợi cho đi xa
1937 Đinh Sửu	Sau												
Ngũ đến khẩu	(9)	9	8	7	6	5	4	3	2	1	9	8	Tháng 1, 4, 5, 6, 8, 10 : tốt cho vị trí B
Đi cửa sau : An													Tháng 2, 7, 9, 11 : tốt cho vị trí A
													Tháng 3, 12 : tốt cho đi xa
1938 Mậu Dần	Trước												
Tứ đến khẩu	(8)	7	6	5	4	3	2	1	9	8	7	6	Tháng 1, 2, 4, 7, 9, 10, 11 : tốt cho vị trí A
Đi cửa trước : Lợi													Tháng 5, 6 : tốt cho vị trí B
													Tháng 3, 8, 12 : tốt cho đi xa
1939 Kỷ Mão	Trước												
Tam đến khẩu	(7)	4	3	2	1	9	8	7	6	5	4	3	Tháng 1, 4, 6, 10 : tốt cho vị trí A
Đi cửa trước : Lợi													Tháng 2, 3, 5, 8, 11 : tốt cho vị trí B
													Tháng 3, 7, 9, 12 : tốt đi xa
1940 Canh Thìn	Sau												
Nhị đến khẩu	(6)	9	8	7	6	5	4	3	2	1	9	8	Tháng 1, 2, 3, 4, 5, 7, 9, 10, 11, 12 : tốt cho vị trí A
Đi cửa sau : Lợi													Tháng 5, 8 : lợi cho đi xa

HAO TÀI VÌ CHUYỆN KHÁCH ĐẾN ĐÔNG VUI

3	8	1			
4	3	9	7	2	5
2	4	6			
3	4	5	2	7	9
7	9	5			
8	8	1	6	6	1

Nhà hai ông Trần và ông Trịnh tại Áo Môn (Ma Cao), nhập trạch vào ngày 8 tháng Giêng năm Nhâm Thân. Năm Nhâm Thân có thể ở được, song tháng Giêng lại hao tài tốn của. Bởi chiến sự tại Thượng Hải đang hồi ác liệt, thân quyến, bạn bè từ Thượng Hải sang Áo Môn tránh nạn, ông Trịnh phải lo lắng, chu cấp tất cả. Xem trạch mệnh thì thấy nhà này vì kiếm hơn năm độ nên vượng khí tán mát, biến thành thoái khí. Song cả

năm Nhâm Thân thì không đáng ngại, bởi niên tinh Tử Lục đến hướng, ti hòa va đắc tiến khí, tiếc rằng phòng khách tầng trệt dẫn khí của Hỏa tiên thiên vào chế hóa nguyên khí của Mộc. Tầng trên thì khác hẳn, phía sau gặp Nhất Bạch đến cung Cấn có Lục Bạch Kim. Niên tinh Lục bạch tới động khẩu phía sau (cửa sau), nên cả năm có nhiều chuyện vui. Cửa sau Tam Bát hóa Mộc tiên thiên, hấp thu nguồn Thủy tiên thiên do Nhất Lục hợp thành, nên chủ nhân hao tài vì chuyện vui. Nhà này năm Quý Dậu hung, tháng Năm, Tám có bệnh nặng hoặc chết người.

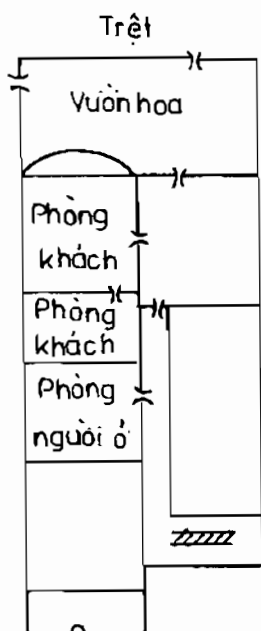

Hình 190 (dưới trệt)

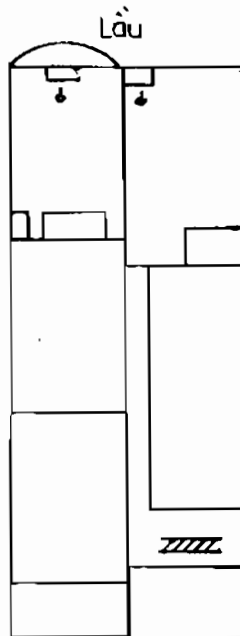

Hình 191. (trên lầu)

HỌ DIỆP ĐỘC CHIẾM VƯỢNG KHÍ

7	1	3	5	5	3
6	2	9	9	1	7
2	6	4	4	9	8

↓

Ngoại ô thành phố Na Đại, Quỳnh Châu có một thôn trang họ Diệp, nhà cửa san sát. Cung Ly có cách “Tam Bài Liên Châu” (hình thể đất giống ba cái bong bóng nối liền nhau), mạch đất liên tục, dài gần 500 trượng, có đường nước kèm hai bên trái phải, chảy đến phương Khảm thì tụ lại. Thôn này ở sát nơi “lạc mạch”, Ngõ sơn Tý hướng, vận 3, 4 có sửa sang lại, tài lộc nhân khẩu thịnh vượng. Bốn phía xung quanh có rừng cây ăn quả và rừng trúc, mạch đất sau thôn dày dặn, đối diện có viên sơn triều cùn. Đất này nên thường xuyên tu tạo. Vận 4 sau khi tu tạo, sẽ xuất hiện nhiều nhân tài. Nếu không tu sửa, khí suy sẽ lẫn lút.

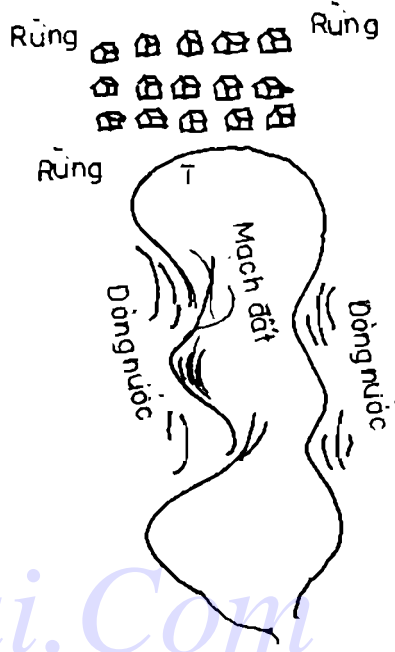

Hình 192

HỌ PHÚC TÙY VIỆC SỬ DỤNG LỐI ĐI

Công ty lễ biếu thực phẩm Mỹ Trân ở đường mới phía tây đảo Hải Nam là sở hữu của ông Vương Kiến. Nơi này là đại bản doanh của ông Vương vì ông còn kiêm thêm nhiều ngành nghề khác. Nhà này tọa Tốn hướng Càn, một gian hai dãy, hai tầng lầu. Hình tướng nhà dài sâu thuộc hình Mộc, Tốn sơn trong Bát Quái, thuộc Mộc, phía sau có đường giới khí thẳng dẫn vào từ cửa sau; nhà hai dãy hai tầng số “k” thuộc Hỏa; tầng lầu có ba phòng, tầng trệt có hai phòng, cộng lại là năm phòng, mà năm là số thuộc Thổ. Mộc Hỏa Thổ là cục tương sinh, đại cát.

3	8	1
4 4	8 9	6 2
2	4	6
5 3	3 5	1 7
7	9	5
9 8	7 1	2 6

Năm Nhâm Thân là năm thắng lợi nhất, nên hoạt động nhiều ở phía sau tức ra vào nhiều nơi cửa sau để hấp thu vượng khí. Cứ chín năm lại xoay chuyển đủ một chu kỳ, năm tháng cát lợi nên dùng cửa sau nhiều để tăng thêm phần thuận lợi; năm tháng hung nên khóa cửa sau không dùng tới thì có thể hóa giải hung vận.

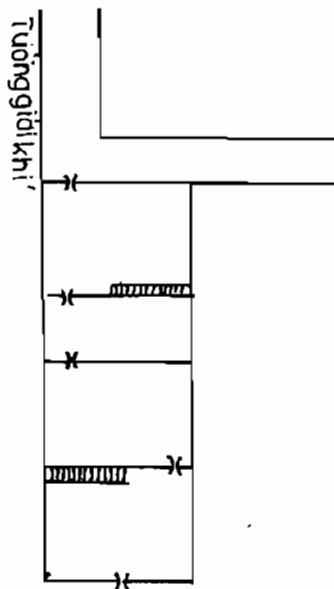

Hình 193

Sachvui.Com

BẢNG TỔNG KẾT NĂM THÁNG XẤU TỐT

Tháng Nguyệt tinh Niên tinh	Tháng												Ghi chú
	1	2	3	4	5	6	7	8	9	10	11	12	
1932 Nhâm Thân (5) 4	1	9	8	7	6	5	4	3	2	1	9	8	Tháng 1, 7, 10 : rất tốt Tháng 2, 3, 5, 8, 11, 12 : đều tốt
1933 Quý Dậu (4) 3	7	6	5	4	3	2	1	9	8	7	6	5	Tháng 9 : rất tốt Tháng 6 : để phòng cái cọ
1934 Giáp Tuất (3) 2	4	3	2	1	9	8	7	6	5	4	3	2	Tháng 2, 11 : có cái cọ Tháng 7 : để phòng hao tài
1935 Ất Hợi (2) 1	1	9	8	7	6	5	4	3	2	1	9	8	Tháng 1, 3, 4, 5, 7, 10, 11, 12 : tốt
1936 Bình Tý (1) 9	7	6	5	4	3	2	1	9	8	7	6	5	Tháng 4, 7 : tốt Tháng 1, 3, 6, 8, 10, 12 : hao tài
1937 Đinh Sửu (9) 8	4	3	2	1	9	8	7	6	5	4	3	2	Tháng 2, 4, 6, 8, 11 : thuận lợi Tháng 2, 11 : tốt, danh tiếng

1938	Mậu Dần	(8)	7	1	9	8	7	6	5	4	3	2	1	9	8	Tháng 1, 3, 10, 12 : tốt Tháng 2, 5, 8, 9, 11 : hao tai, cãi co
1939	Kỷ Mão	(7)	6	7	6	5	4	3	2	1	9	8	7	6	5	Tháng 1, 10 : hao tai Tháng 2, 9, 11 : tốt
1940	Canh Thìn	(6)	5	4	3	2	1	9	8	7	6	5	4	3	2	Tháng 2, 9, 12 : óm năng

ĐẤT PHÁT PHÚC CỦA NHÀ HỌ ÔN

	2		7		9
7	6	2	2	9	4
	1		3		5
8	5	6	7	4	9
	6		8		4
3	1	1	3	5	8

kiêm Quý Đinh năm độ. Hướng dùng thế tinh suy đoán.

+ Nhà này vào tháng Mười Một các năm : Ất Mão (1915), Giáp Tý (1924), Quý Dậu (1933), Nhâm Ngọ (1942) là tháng đại cát, vạn sự như ý.

+ Tháng Sáu các năm : Đinh Ty (1917), Bính Dần (1926), Ất Hợi (1935), tốt, thuận lợi.

+ Tháng Hai, Mười Một các năm Kỷ Mùi (1919), Mậu Thìn (1928), Đinh Sửu (1937) tốt, lợi.

+ Tháng Tư các năm : Nhâm Tuất (1922), Tân Mùi (1931), Canh Thìn (1940) thuận lợi.

Thôn trang lớn ở phía tây thành phố Na Đại, trên đảo Hải Nam, có mạch đất chạy từ Tốn đến Chấn tới Cấn, mặt quay về phương Khôn, các dòng nước bao bọc hội tụ, trước mặt rộng rãi. Trong mảnh đất này là dinh thự của ông Ôn Lương Ngọc, thị trưởng thành phố. Nhà được xây vào năm Giáp Dần (1914), Sứ sơn Mùi hương

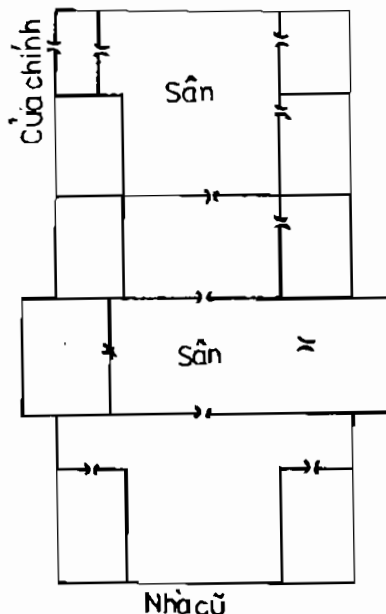

Hình 194 Nhà cũ

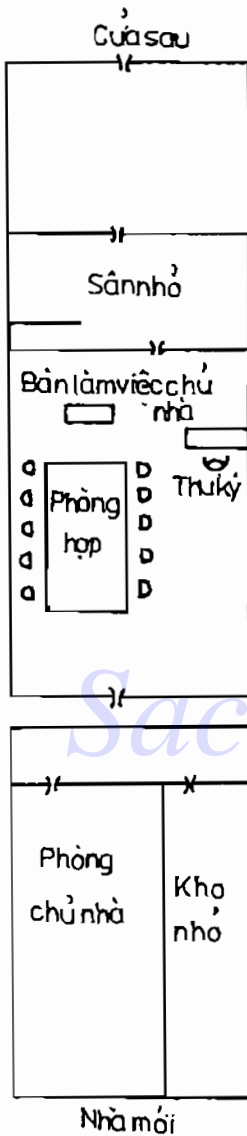

Hình 195 Nhà mới

Mẫu thân ông Ôn Lương Ngọc thọ hơn 90 tuổi, anh em họ hàng hòa thuận. Riêng ông Ôn là nhà cầm quyền có tài, nổi danh khắp thiên hạ. Căn nhà này cũng là một trong những căn nhà có trạch mệnh tốt, hiếm có vậy.

	3		8		1
9	6		5	2	7
	2		4		6
8	5		1	7	3
	7		9		5
4	1		6	3	2

BẠI KHÔNG NẢN CHÍ, ÔNG CHUNG DỰNG LẠI CƠ ĐỒ

Thôn Lương ở vùng ngoại ô thành phố Nam Phong, Hải Nam là đất phát phúc của xưởng đường mía Vinh Ký. Chủ nhân buôn bán thóc sắn, xuất nhập được liệu kiêm kinh doanh lạc (đậu phộng) rất thịnh vượng, nên xưởng đường được ông Chung Nam Chi thuê dùng. Ông

Chung người Quảng Đông, năm xưa vì dốc hết tài sản trồng cây cao su, sau đó vì thua lỗ mà trắng tay. Nhưng ông Chung không nản chí vẫn quyết tâm mưu cầu phát triển. Chủ nhân xưởng đường Vinh Ký thấy ông Chung có chí bền cho ông Chung thuê ruộng mía cùng nhà cửa và xưởng đường với giá rẻ. Nhà này tọa Khôn hướng Cấn kiêm Thân Dần ba độ, xưởng đường Thìn sơn Tuất hướng. Nhập trạch vào tiết Đông Chí năm Canh Ngọ (1930). Trong vài

3		8		1	
2	6	7	1	9	8
	2		4		6
1	7	3	5	5	3
	7		9		5
6	2	8	8	4	4

4	8	9	4	2	6
3	7	5	9	7	2
8	3	1	5	6	1

tuần sau tiết Thanh Minh năm Nhâm Thân, văn phòng chính có niên tinh Bát Bạch nguyệt tinh Tam Bích đến khí khẩu cùng đường đến hoạt động. Khách tinh năm tháng Tam Bát liên hợp, hóa thành Mộc tiên thiên, tì hòa với Tứ Lục là chủ tinh của hướng. Nơi ở của chủ xưởng và kỹ sư có Lục Nhất đến hướng. Lục Nhất hóa thành Thủy tiên thiên, sinh cho chủ tinh Tứ Lục của hướng thứ. Nên chỉ trong vài tuần; khách buôn từ tứ phương ùn ùn kéo tới đặt hàng. Danh tiếng xưởng đường của ông Chung vang xa. Diễn số như trên.



Hình 196a

3		8		1	
2	8	6	3	4	1
	2		4		6
3	9	1	7	8	5
	7		9		5
7	4	5	2	9	6



Hình 196b

Dường Cơ Quảng

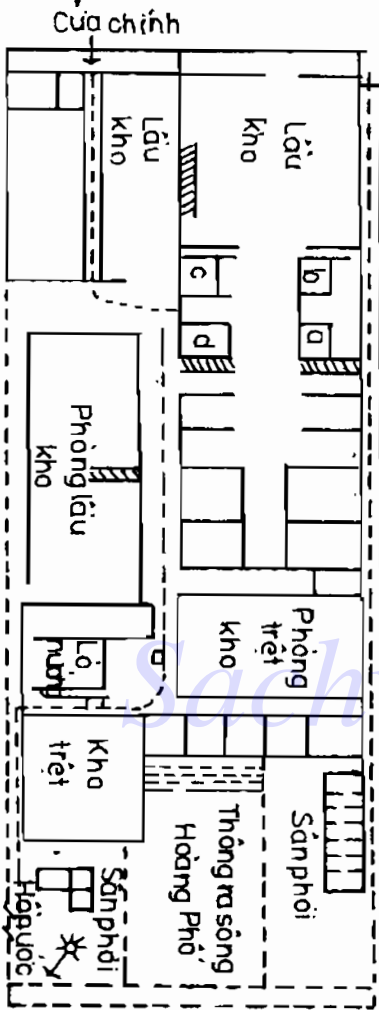

Hình 198

2		7		9	
5	1	1	5	3	3
1		3		5	
4	2	6	9	8	7x
6		8		4	
9	6	2	4	7	8

Ngoại khẩu

KINH DOANH THUA LỖ SAU KHI CẢI TẠO PHÒNG THỦY LIỀN PHÁT ĐẠT

Công ty bột mì Thân Đại tọa lạc tại đường Cơ Quảng, Nam Thị, Thương Hải, Căn sơn Khôn hướng kiem Sửu Mùi năm độ, khai nghiệp vào đầu vận 3 Thượng Nguyên. Phòng làm việc tuy ở cung Khôn có vượng khí, nhưng đối diện là nhà lảng giềng, không có đường đi thẳng vào để có thể hấp thu vượng khí. Ngoại khẩu hấp thu tứ khí Thất Xích từ đường Cơ Quảng phương Đoài, vượt qua bảy, tám trượng nhà kho thì tới phòng giám đốc, may mà phía trước phòng này sáng sủa thông thoáng, khiến tinh thần nhẹ nhõm. Vì lệnh tinh Tam Bích Mộc bị kim tinh Thất Xích ở khí khẩu khắc nhập nên chủ nhân tân khổ, gian lao, kinh doanh thua lỗ, kiện tụng thị phi luôn đeo đẳng. Sau đó tổng giám đốc công ty Thân Đại bèn nhờ phong thủy sư đến xem và cải tạo trạch mệnh. Trước hết ông chuyển bộ phận kinh doanh về nhà mới cải tạo ở hém Hưng Nghiệp, nhà này Canh sơn Giáp hướng, có ba lầu, phòng làm

2		7		9	
5	1	1	5	3	3
1		3		5	
4	2	6	9	8	7
6		8		4	
9	6	2	4	7	8

Ngoại khẩu

việc ở dưới tầng trệt. Bước kế tiếp là thay đổi, cải tạo trách mệnh của phân xưởng bột mì, dẫu xuân Nhâm Thân mở cửa mới ra hẻm phía bên trái nhà kho lớn, nhằm hấp thu vượng khí cung Khâm, dời phòng giám đốc về gian C (xem hình) để hấp thu sinh khí phương Ly. Từ sau khi cải tạo đến nay, tình hình kinh doanh thuận lợi hẳn lên, không còn phát sinh sự việc dẫn tới tranh chấp, kiện tụng nữa. Diễn số như trên.

BƯỚC THĂNG TRẦM CỦA CÔNG TY MẮT KÍNH TINH ÍCH

2		7		9	
5	1	1	5	$3\frac{0}{0}$	$3\frac{0}{0}$
1		3		5	
4	2	6	9	8	7
6		8		4	
9	6	2	$4\frac{0}{0}$	7	8

Công ty mắt kính Tinh Ích tọa lạc tại ngã ba đại lộ Hoàng Hậu, khai nghiệp trong vận 3, nhà một gian ba lầu. Dẫn sơn Thán hướng kiêm Cấn Khôn sáu độ.

Công ty này mười năm trước buôn bán phát đạt thịnh vượng, khách hàng tấp nập kéo tới, nổi tiếng một thời. Nhưng vào năm Giáp Tý (1924) khi vừa sang vận 4 thoái khí nhập trạch, làm ăn suy giảm, chi lỗ không lời.

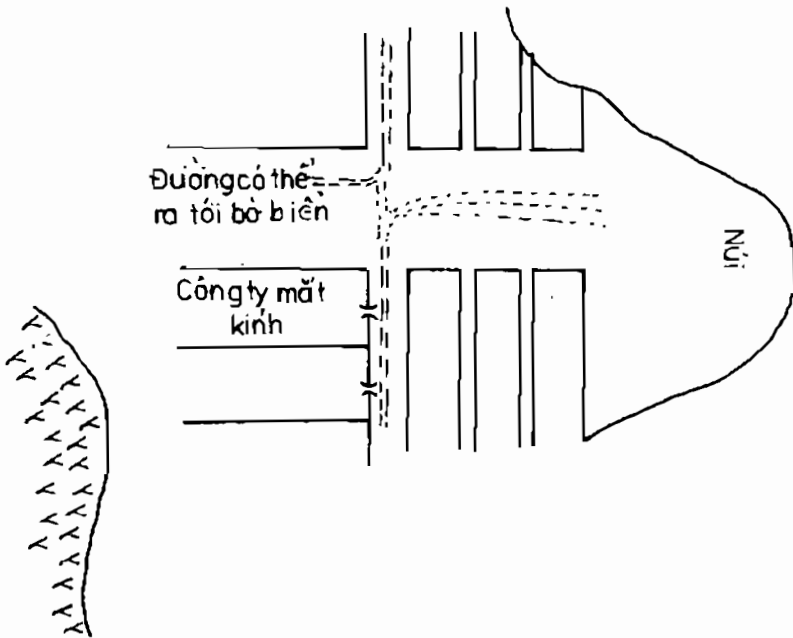

Hình 199

KHAİ NGHIỆP KHÔNG ĐÚNG THỜI, KINH DOANH THUA LỖ, CHUYỂN VẬN TRÙNG TU MỚI PHÁT TÀI

Công ty kinh doanh hải sản Duyệt Long ở đường Mai Phương, Hương Cảng, khai nghiệp năm Kỷ Ty (1929) thuộc vận 4 Trung Nguyên, Mão sơn Dậu hướng, bên trái có núi cao, bên phải có biển rộng. Nhà một gian hai dãy ba tầng lầu, phòng thu chi đặt ở tầng trệt, phía sau. Không có cửa sau, cầu thang lên xuống đặt giữa nhà bên trái. Kho bạc đặt giữa tầng ba, cầu thang ở bên trái. Hai năm trước vì Thái Tuế sinh cho hướng tinh nên còn được thuận lợi, nhưng hai năm Nhâm Thân, Quý Dậu thì phạm sinh xuất, chủ tinh Ngũ Thổ sinh xuất cho khách tinh Thất Kim, hao tài tốn của, họa khó tránh. Đến các năm Giáp Tuất, Ất Hợi bệnh tật quá nhiều, làm ăn thua lỗ kéo dài triền miên. Nghe lời chỉ dẫn, đến năm Giáp Thân nên cải tạo, tu sửa nhà cửa để thay đổi trạch mệnh thì mới mong làm ăn phát đạt, buôn bán thuận lợi. Diễn số như sau.

3	8	1		4	9	2
1	5	6	1	8	3	
	2		4		6	
9	4	2	6	4	8	→
	7		9		5	
5	9	7	2	3	7	

4	9	2		3	5	7
4	8	8	3	6	1	
	3		5		7	
5	9	3	7	1	5	→
	8		1		6	
9	4	7	2	2	6	

VẬN MỆNH HÀNG TÀU TẾ NAM

Ngành thương nghiệp của nước Anh trải khắp toàn cầu, thương nghiệp có quan hệ liên đới với giao thông. Do vậy thế lực kinh doanh hàng hải của người Anh luôn hùng mạnh. Trong lúc ấy, ngành hàng hải Trung Quốc lại rất non yếu, lực lượng bị phân chia nhỏ. Chẳng những không gây được sự chú ý nơi hải ngoại, mà ngay cả trong nước cũng chưa phát huy hết khả năng khiến 90% lợi ích của việc vận chuyển hàng hải rơi vào tay người Anh. Quân đảo Nam Dương có hơn năm triệu Hoa kiều, người người đều có quan hệ mật thiết với cố quốc. Nhưng chưa một ai chú ý đến sự nghiệp phát triển hàng hải. Ngày nọ tiên sinh họ Thẩm đáp thuyền của hãng Tế Nam, thuyền đi từ Hương Cảng đến Thượng Hải, khi vượt qua Hạ Môn bỗng có một ông già bước tới hỏi vận số, những người cùng đi cùng háo hức chờ đợi giải đáp. Tiên sinh bèn ứng dụng vận số để giải đáp. Thẩm tiên sinh tọa Dậu hướng Mão, cần cầu chuyển hàng cũng ở phương

Mão, lúc này là ngày 10 tháng Giêng năm Tân Mùi, nhưng về tiết khí lại là ngày thứ năm sau tiết Tiểu Hàn tức ngày 22 tháng Chạp năm Canh Ngọ, có niên tinh Thất Xích, nguyệt tinh Lục Bạch, nhật tinh Nhị Hắc, thời tinh Nhất Bạch. Diễn số như sau :

	3		8		1	
	5	1	1	6	3	8
	2		4		6	
←	4	9	6	2	8	4
	7		9		5	
	9	5	2	7	7	3

	6	5	2	1	4	3
	1	9	6	5	8	7
	5	4	7	6	9	8
←	9	8	2	1	4	3
	1	9	3	2	8	7
	5	4	7	6	3	2

Chủ tinh của hướng là Cửu Tử Hỏa, niên tinh có Ngũ Hoàng, tượng của nó là sao Liêm Trinh cũng thuộc Hỏa, là đồng hành; nhật tinh cũng là Cửu Tử nên tử hòa, nguyệt tinh Tứ Lục, thời tinh Bát Bạch. Tinh ra đều là tương sinh, đó là : nguyệt tinh Tứ Lục Mộc sinh cho hướng nhật tinh Cửu Tử; hướng và nhật tinh Cửu Tử sinh cho thời tinh Bát Bạch. Hơn nữa Tứ Cửu Kim ở phương Chấn sinh cho Nhất Lục Thủy ở trung cung. Tứ Cửu Kim lại được Bát Ngũ Thổ đồng cung sinh nhập, Nhị Thất Hỏa ở trung cung lại sinh cho Bát Ngũ Thổ ở phương Chấn. Khí phạm tương sinh nên vận số ngày càng tốt lên, hăng tàu Tề Nam ngày càng phát triển.

VẬN MỆNH NHÀ HỌ PHẠM

Năm Quang Tự 24 nhà Thanh tức năm Mậu Tuất, ở xóm Vạn An, Vô Tích có nhà họ Phạm, kén rể cho con. Họ Phạm không có con trai, chỉ sinh một gái, cũng như trứng mỏng, đã từ lâu chưa tìm được tấm chồng như ý. Đến năm Mậu Tuất, mới tìm được một người vừa ý, họ Phạm liền đồng ý. Mùa hạ năm Kỷ Hợi, con rể họ Phạm ứng thí thành danh, đầu thu có tin báo, đầu đông ăn mừng. Họ Phạm vì sao đến lúc này lại bỗng có tin vui dồn dập như vậy? Nhà họ Phạm tọa Mão hướng Dậu, hai gian hai dãy, phía sau có phòng trống, nhà vệ sinh và chuồng heo đặt ở đây. Nhà cũ không biết xây dựng vào năm nào. Nhưng sau loạn Hồng Dương, năm Đồng Trị thứ ba tức năm Giáp Tý, thuộc vận 1 Thượng Nguyên thành Nam Kinh bị phá, Hồng Tú Toàn tự sát, các nơi bình an, người tị nạn lần lượt hồi hương. Nhà họ Phạm xây thêm dãy nhà ở phía Nam đối sang vận mệnh mới.

9	5	7
7 4	3 8	5 6
8	1	3
6 5	8 3	1 1 ^o →
4	6	2
2 9	4 7	9 2

Nhà này có sông lớn ở phương Chấn Tốn và tạo thành ngã ba sông ở phương Càn, đến phương Đoài thì dừng. Sau khi hỏi hương ông Phạm mở trường dạy con em trong làng, nhiều người thành tài bởi cửa trước có Nhất Bạch Thủy sinh cho Tứ Lục Mộc ở cửa sau, Nhất Tứ tương sinh chủ vận tài học vấn. Tiếc rằng sơn tinh Nhất Bạch Nhị Hắc hạ thủy phạm cách sơn tinh hạ thủy nên hiềm muộn con cái. Hương nhận vượng khí, thủy khẩu tại Càn đắc sinh khí. Tháng giêng năm Quý Mùi cuối vận 1 sinh con gái. Trong vận 2 ông Phạm dựng thêm dãy nhà thứ hai biến đổi trạch mệnh. Diễn số như trang sau.

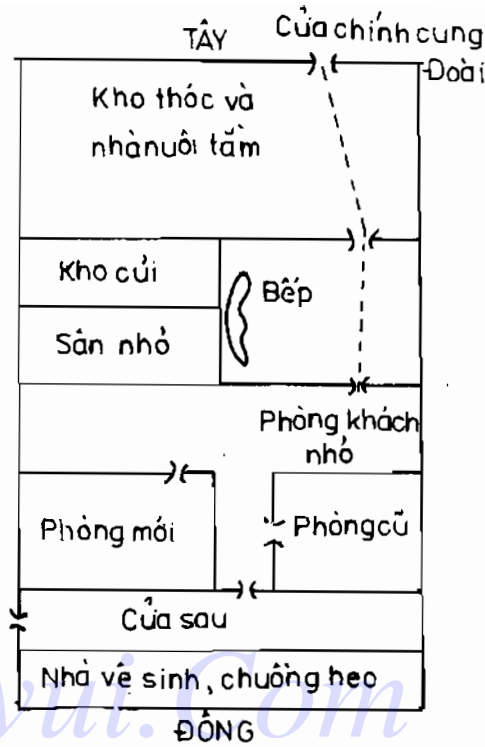

Hình 201

Nhà tọa lạc tại Chấn có thủy, phạm cách sơn tinh Lạc thủy nên vận 2 vẫn không có con trai, vì mong có con trai nên ông tìm được một người con nuôi, khí sinh vượng được hấp thu từ phía sau, cửa sau thường dùng, khí sinh vượng lại được chiếu thủy nên tài lộc quanh năm sung túc, gia nghiệp thịnh vượng. Năm Kỷ Hợi, niên tinh Nhị Hắc nhập trung, Tứ Lục đến cửa trước, Nhất Bạch tới cửa sau. Mạnh đông nguyệt tinh Nhị nhập trung cung, hai cửa trước sau có niên nguyệt tinh Tứ Nhất hội hợp nên đầu thu có tin báo hỷ, đầu đông ăn mừng vậy. Cùng trong vận 2, Phạm tiên sinh lại mở xưởng mộc, tọa Càn hướng Tốn, hai cung Chấn Tốn, xa có sông lớn, gần có chiếu thủy (ngã ba sông nhỏ ở Đoài), trên Ly có ngã ba sông lớn, hơn nữa lại có cầu đá triều cung, trên Tốn có Chi thủy tịnh chiếu.

Mạnh thu niên tinh Tứ Cửu Kim và Nhất Lục Thủy đến chiếu thủy Tốn Ly, cùng chủ tinh và vận tinh trong trạch mệnh Nhị Bát Lục Nhất Nhất Tứ tương sinh. Mạnh đông Tốn Ly Nhất Lục trùng phùng, sơn tinh trên chiếu thủy có song Cửu kết hợp với song Tứ tại Đoài thành Kim tiên thiên sinh Nhất Lục

1	6	8		
1 3	5 8	3 1		
9	2	7		
2 2	9 4	4 6		
5	7	3		
6 7	4 9	8 5		

1	6	8		
4 2	8 6	6 4		
9	2	4		
5 3	3 1	1 8		
5	7	3		
9 7	7 5	2 9		

1	4	6	9	8	2
9	3	2	5	4	7
5	8	7	1	3	6

1	1	6	6	8	8
9	9	2	2	4	4
5	5	7	7	3	3

Thủy tại Tôn và Ly tựa như ngọc sáng chẳng tì vết, tin vui liên tiếp, nhà này xướng này, ngày một thịnh vượng.

Vừa sang vận 3, hướng tinh xương mộc chuyển vượng thành thoái, các năm Nhâm Dần, Quý Mão, niên tinh Thất Lục Kim hấp thụ hết sinh khí Nhị Thổ ở hướng Tôn, vì người con nuôi mặc sức phá của nên xương mộc phải đóng cửa.

Cửa sau của nhà do Tam Bích cai quản, sang vận 3, hóa sinh thành vượng, nhưng vì cửa sau ít dùng nên không trợ giúp được nhiều. Người con nuôi được thân thích đùm bọc nên trong hơn mười năm cũng được no đủ. Vừa sang vận 4, sinh vượng khí trong nhà đều không còn, cha con người trước kẻ sau theo nhau mà chết. Chỉ trong tám năm đã có quá phụ hai đời. Vận 4 “Nhập Tù”. Tứ Lục nhập trung, tám phương tuyệt tích, nên gọi là cách “Nhập Tù”. Phạm nhà cửa xây dựng vận 2, bước sang vận 4 thuộc cách “Nhập Tù”, thường là cách tuyệt tự, lại thêm hai hướng Càn Đoài thuộc Kim, khiến trong nhà hao nhân khẩu, chủ về đàn ông con trai bị chết vậy.

VẬN SỐ NHÀ HỌ VINH

Ở đường Bồi Khai Nhĩ, Thượng Hải, có một tòa dinh thự, chủ nhân là ông Vinh Bá Vãn, một nhân vật kỳ cựu trong giới thực nghiệp (công thương nghiệp, thời xưa), một tay gây dựng cơ đồ, ông luôn ủng hộ các hoạt động

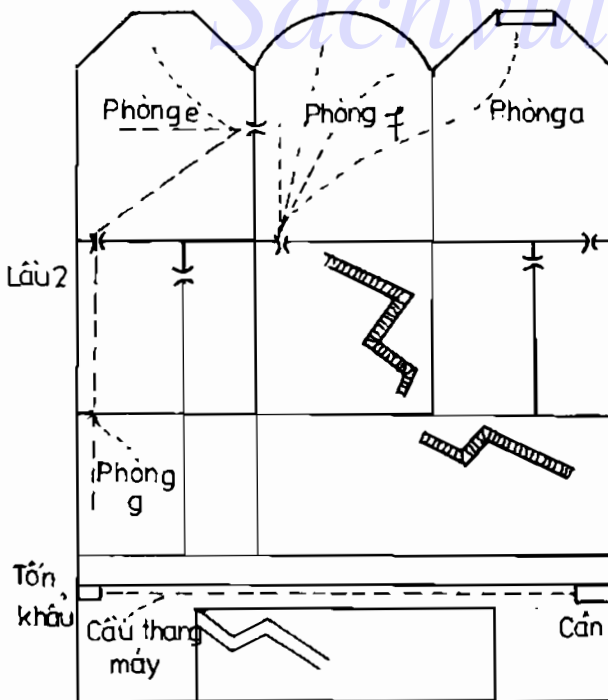
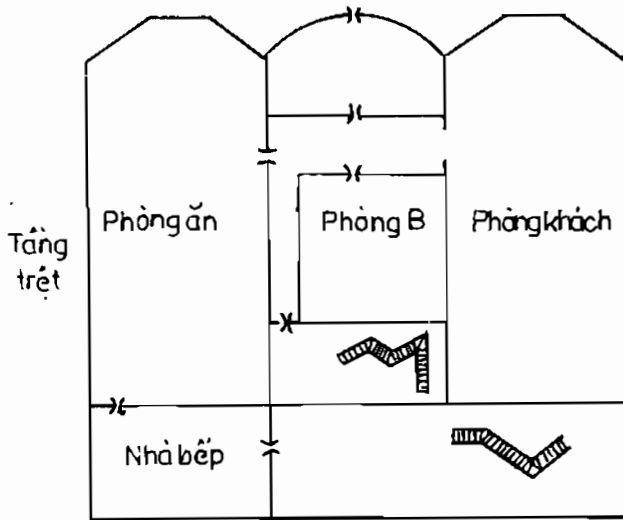

Tôn
khẩu

Cán
khẩu

Hình 203

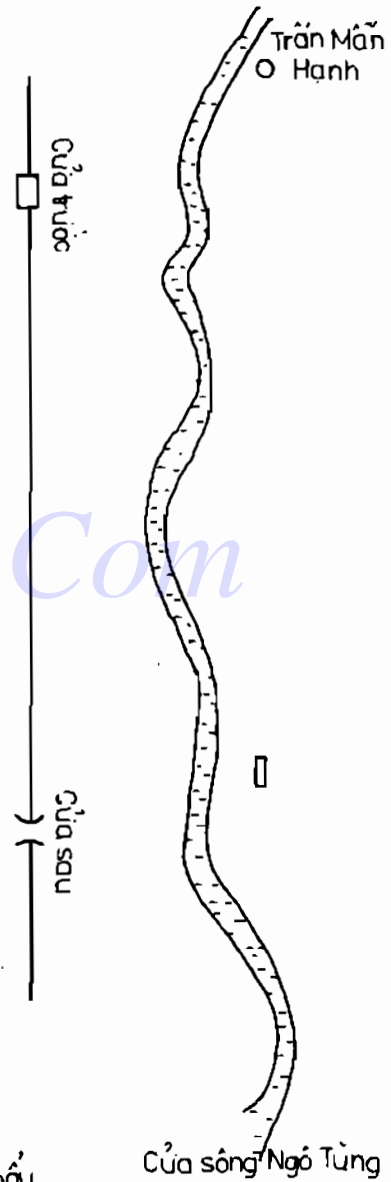

Hình 202

công ích xã hội, đóng góp mà chẳng kể công. Ông cũng rất tin vào môn Huyền Không học, nên có mời phong thủy sư đến xem, và cầu mong sao cho có thể luôn được khỏe mạnh và tránh được những việc thị phi phiền nhiễu. Dinh thự có ba tầng lầu, bên phải là đường Bồi Hạc, nhà có hai cửa trước và sau, cửa trước tại Chân, cửa sau tại Ly, tọa Khôn hướng Cấn kiêm quá nhiều độ, nên dùng Thế Quái. Diễn số như sau :

Vị trí nhà, phía trước cách cửa khẩu Ngô Tùng hơn 20 dặm, phía sau có mạch thủy kéo dài chừng 45 dặm đến trấn Mẫn Hạnh, cung Khôn có Tứ Nhất đồng cung, đắc sinh nhập, chủ sinh nhân tài kiệt xuất. Nhà này nhập trạch vào Mạnh hạ năm Tân Mùi (1930), chủ nhân đặt phòng làm việc ở phòng bên phải của nhà, gọi là phòng a (xem hình 203). Lấy

	3		8		1
2	8	6	3	4	1
	2		4		6
3	9	1	7	8	5
	7		9		5
7	4	5	2	9	6

vị trí tọa làm phòng làm việc ở cửa sổ trước, là dùng hấp thu đại khí của cầu thang giữa nhà, khiến đại khí đến ngay cửa ra vào phòng làm việc. Động cơ đặt tại phương Đoài của phòng làm việc, đem toàn bộ quyền hoạt động phó thác cho Ngũ Thổ là sinh khí của hướng tinh trong trạch mệnh. Ngũ Thổ trong vận 4, hoạt động tại phương Đoài thì phát tài lộc. Nhưng Ngũ ở đây quá hãy còn xanh, chỉ ngắm chứ chưa ăn được.

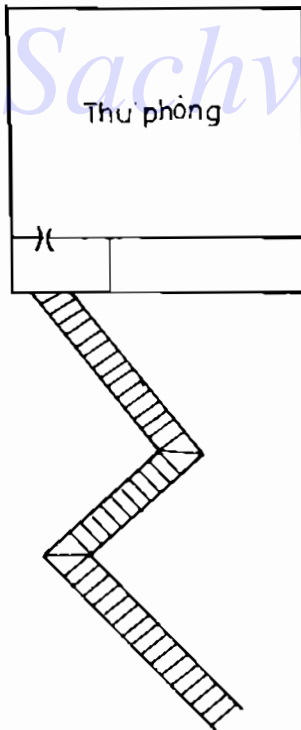

Tốt nhất là nên chọn gian phòng có khí Tứ Lục hoạt động. Chỉ trong một thời gian ngắn sẽ thấy ngay hiệu quả. Nếu chủ trương chọn phòng làm việc tạm thời dưới tầng trệt, giữa tầng trệt đặt một phòng làm việc nhỏ. Gặp năm tháng tốt, dời đến gian này, mượn vận trời làm lợi việc người, biến ước muốn thành sự thật, gian nhỏ này được gọi là phòng b (hình 203).

Phòng bên trái ở phía sau của lầu ba được làm phòng bảo hiểm tạm thời, gọi là phòng c. Phòng bên phải gọi là phòng d.

Hình 204

Phòng của phu nhân ở gian bên trái lầu 2, gọi là phòng e. Cũng chuẩn bị hai nơi làm phòng bảo hiểm, dùng cho lúc khí số cùng tận, lấy trung tâm lầu hai làm gian bảo hiểm chủ, gọi là phòng f. Phòng tám là gian nhỏ ở nửa sau gọi là phòng g. Trong các gian đều có tám cung, nhưng khẩu khí hấp thu khí ở một góc, mỗi gian chỉ có thể định vài phương vị. Bất luận làm việc, nghỉ ngơi, ăn uống, trò chuyện, cùng giải trí đều tiện, chỉ cần vừa thấy chủ khách tình gặp nhau, phát sinh quan hệ được mất mà quyết định giữ hay bỏ.

Chái nhà bên trái lầu hai là phòng phu nhân và các con (phòng e). Phòng khách trên lầu là phòng f.

Phòng giữa lầu ba (không có hình), ánh sáng đầy đủ, cầu thang máy đặt ở cung Khôn của nhà, có tượng hình là lên thẳng mây xanh, chủ sinh nhân tài kiệt xuất.

Từ ngoài vào có hai cửa trước và sau, thường dùng cửa sau, cửa trước ít dùng. Cách này có lúc rất an toàn, có khi lại nguy hại, nên ứng dụng đúng lúc vậy.

BẢNG VẬN MỆNH NĂM THÁNG CỦA THƯ PHÒNG

(xem trang 382)

Phụ chú :

Hai năm Nhâm Thân (1932), Mậu Dần (1938), khi tháng có bệnh nặng sắp tới, nếu tạm dời xuống phòng tầng trệt thì bình an vô sự.

Năm Tân Mùi (1931), ở cửa sau có chủ tinh Tam Bích Mộc và khách tinh Nhất Bạch Thủy, đắc sinh nhập nên cửa sau đại cát lợi. Cửa trước sinh xuất, đi lại bất lợi.

Năm Nhâm Thân (1932), cửa trước chủ tinh Cửu Tử Hoa, khách tinh Tam Bích Mộc, đắc sinh nhập, đại cát.

Năm Quý Dậu (1933), cửa sau chủ tinh Tam Bích Mộc, khách tinh Bát Bạch Thổ, hóa hợp thành Mộc Tiên thiên. Cửa trước có sao Bệnh Phù chiếu không nên dùng.

Năm Giáp Tuất (1934), cửa trước chủ tinh Cửu Hỏa, niên tinh Nhất Bạch, chủ khách hợp thập, lại thêm công vào hợp Nhất Lục Thủy tiên thiên. Cửa sau có Thất Xích đến, chủ thị phi, không nên dùng.

Năm Ất Hợi (1935), cửa sau chủ tinh Tam Mộc, niên tinh Lục Kim, sao Ta Phụ đến sơn, cát. Cửa trước Ôn Thần đến, không nên dùng.

BẢNG VẬN MỆNH NĂM THÁNG CỦA THƯ PHÒNG

Đ	1931 - Tân Mùi Tam đến khố	1932 - Nhâm Thân Nhị đến khố	1933 - Quý Dậu Nhất đến khố	1934 - Giáp Tuất Cửu đến khố	1935 - Ất Hợi Bát đến khố	1936 - Bính Tý Thất đến khố	1937 - Đinh Sửu Lục đến khố	1938 - Mậu Dần Ngũ đến khố	1939 - Kỷ Mão Tứ đến khố
1	Có thi phi	Đại cát	8 Hung, bính nhẹ	5 Bính nhẹ	2 Nhiều may mắn	8 Bính	5 Vì bính nhẹ được phúc	2 Cát	8 Bính nhẹ
2	Cát	1 Để phòng ám nhân sinh sự	7 Nhiều cơ may	4 Đại lợi	1 Cát	7 Vui vẻ	4 May mắn	1 Cát	7 May mắn
3	Bất lợi, hao tài	9 Cát	6 Hao tài	3 Lao碌	9 Cát	6 Chớ lo việc bên ngoài	3 Hung	9 Cát	6 Cát
4	Dung tin đặc lợi	6 Bính nặng, hung	5 Bính nhẹ	2 Cát	8 Bính nhẹ	5 Nhiều việc nhiều buồn	2 Nổi danh	8 Bính nặng	5 Bính nhẹ
5	Phòng đau chân, cát	7 Bính hòa	4 Phát tài, nổi danh	1 Nén nghỉ ngơi - có lợi	7 Vui vẻ	4 Cát	1 Phòng tiểu nhân hãm hại	7 Bính hòa	4 Tốt
6	Cát	6 Phòng thi phi	3 Cát	9 Cát	5 Lao碌	3 Nhiều phiền toái	9 May mắn	6 Hung	3 Được phúc
7	Hung	5 Bính nặng, mất tính	2 Đại lợi	8 Bính cấp tinh	5 Bính nhẹ	2 Đại lợi	8 Bính nhẹ	5 Bính nặng	2 Cát
8	Cát	4 Cát	1 Cát	7 Vui vẻ	4 Nhiều may mắn	1 Cát	7 Cát	4 Cát	1 Cát
9	Bính hòa	3 Cát	9 May mắn	6 Hao tài	3 Phát tài	9 Cát	6 Hung	3 Cát	9 Có thi phi nhẹ
10	Có thi phi	2 Đại cát	8 Hung, bính	5 Bính nhẹ	2 May mắn	6 Bính	5 Như tháng 1	2 Cát	8 Bính nhẹ
11	Cát	1 Như tháng 2	7 Nhiều cơ may	4 Đại lợi	1 Cát	7 Bính	4 Hung	1 Cát	7 May mắn
12	Bất lợi, hao tài	9 Như tháng 3	6 Hao tài	3 Lao碌	9 Cát	5 Như tháng 3	3 Hung	9 Cát	6 Cát

Năm Bính Tý (1936), cửa trước chủ tinh Cửu Hóa, niên tinh Bát Thổ, âm dương khắc, công trước có Tứ Lục vượng tinh, đi công trước cát. Cửa sau không nên dùng.

Năm Đinh Sửu (1937), cửa sau chủ tinh Tam Mộc, niên tinh Tứ Mộc, sơn tinh Vũ Khúc chiếu, cát. Công trước có Lộc Tôn chiếu, các tháng Giêng, Năm, Mười đại cát lợi.

Năm Mậu Dần (1938), cửa trước và sau đều tốt, chỉ có sơn hướng đều có Bệnh Phù Nhị Ngũ đến, nên cả năm phải để phòng bệnh tật.

Năm Kỷ Mão (1939), cửa trước sau có Bệnh Phù Nhị Ngũ chiếu, để phòng bệnh tật. Nếu mở cửa mới ở phía sau bên trái, cả năm dùng cửa này thì rất tốt.

ĐỊA THỂ TỐT, VÌ XÂY DỰNG KHÔNG HỢP THIÊN THỜI MÀ CHUỐC HỌA VÀO THÂN

Nhà họ Hứa dưới chân núi Tuyết Sơn huyện Đứ Hóa, Phúc Kiến, nhà tọa Canh hướng Giáp, ở trong chỗ lõm cạnh sơn mạch Than, địa thế cực tốt. Tiếc rằng đã xây dựng không hợp thiên thời nên trong hai mươi năm nay, gia vận suy bại, lúc nào cũng chực tan vỡ, chủ nhân cầu giải cứu, muốn cải tạo trạch mệnh nên đã rời nhà vào tháng Chạp năm Nhâm Thân, và trở về vào giờ Mùi ngày 11 tháng 2 năm Quý Dậu. Diễn số như sau :

Nhà này địa thế cực tốt, nhưng mất thiên thời, hai mươi năm nay chịu nhiều đau khổ. Tử Tôn tinh Tam Tứ tại sơn bị suối nước xung kích, bất lợi nhân số, Lộc Tôn tại hướng lại thương (lên) sơn, phạm cách “thủy tinh thương sơn”, nên trong mười năm sau khi nhập trạch, gia cảnh sa sút bần hàn. Từ sau năm Giáp Tý (1924) trở đi, Nhâm Thủy Nhất Lục

Sơn hướng	2	7	9		
	4	9	9	5	2
Sơn hướng	1	3	5	1	7
	3	8	5	1	7
Sơn hướng	6	8	4		
	8	4	1	6	6

sinh cho Cán Tứ, tài lộc khá hơn trước. Nhưng suối chảy trên cung Khôn gặp kỵ tinh đắc thế nên được chẵn bù mất. Lại thêm phạm cách “sơn tinh hạ thủy, thủy tinh thương sơn” khó tránh nghèo hèn. Hướng hồ sơn tinh tám cung phạm “Phục Ngâm” khiến trong nhà nhiều chuyện thị phi khẩu thiệt, ít khi hòa thuận. Muốn hóa giải thì nên rời khỏi nhà vài tháng rồi sau quay lại, từ năm 1933, nên đi đường ở cung Giáp thì tốt. Sau khi thay đổi trạch mệnh, các tháng Ba, Bay, Chín, Mười Hai năm Giáp Tuất; tháng Giêng, Tư, Mười năm Bính Tý;



Sachvui.Com

Hình 205

tháng Hai, Tư, Chín, Mười Một năm Mậu Dần; tháng Ba, Chín, Mười Hai năm Canh Thìn; tháng Hai, Chín, Mười Một năm Tân Ty đều phát phúc.

SỰ HUNG HIỂM CỦA KHÁCH TINH TỬ CỬU

Phía sau tịnh xá Siêu Trần ở Thượng Hải có một tòa đình thự rộng lớn đẹp đẽ. Nhà năm gian, tọa Cấn hướng Khôn kiêm Sửu Mùi hai độ, nhập trạch năm Bính Dần (1926). Năm Đinh Mão niên tinh Ngũ Hoàng đến ngoại khẩu, chủ bệnh tật tai họa. Năm Mậu Thìn (1928), niên tinh Nhị Hắc chiếu, chủ hao tài tổn của vào các tháng Ba, Sáu, Mười Hai. Năm Kỷ Ty, nhà lán giềng phía trước xây cao thêm, niên tinh Ngũ Hoàng đến hướng, chủ bệnh tật quấy nhiễu, tháng Tư, Bảy nguy hại đến tính mạng. Năm Canh Ngọ niên tinh Nhị Hắc đến ngoại khẩu, năm Tân Mùi, Ngũ Hoàng đến phương Tốn nơi đặt phòng án, đặc biệt hung hiểm vào các tháng Ba, Chín, Mười Hai. Nghe nói sau tiết Thanh Minh, trong nhà có đứa cháu nhỏ suýt chết. Từ khi nhập trạch đến nay, trong nhà lúc nào cũng có người bị bệnh. Năm Canh Ngọ, Thái Tuế tại Ngọ, trên

phương Tý là sao Thất sát chủ phá bại, ở phương này không nên động. Mà nhà lảng giềng lại ở đúng phương Tý, không sớm chẳng muộn, ngay lúc ấy nhà này cải tạo, tu sửa nhà cửa, xây thêm lầu cao. Tháng Bảy năm này, niên tinh Thất Xích, nguyệt tinh Tứ Lục chiếu tới vị trí quyết định kinh tế của nhà này, mà chủ tinh ở đây là Bát Bạch Thổ gặp niên tinh Cửu Tử đắc sinh nhập, tiền bạc chảy vào như nước, cầu gì được nấy. Nào ngờ vừa sang tháng Bảy nguyệt tinh Tứ Lục đến hội hợp với niên tinh Cửu Tử hóa thành Kim tiên thiên, hấp thụ nguyên khí Bát Bạch Thổ, khiến chủ nhân chỉ trong vài ngày đã thua lỗ hơn hai vạn đồng. Xét theo tướng nhà (hình 206), phòng của chủ nhà và con trai trưởng của ông nằm trên động cơ phương Càn và Khảm, phương Càn Khảm có Ngũ Thổ luôn được khách tinh Cửu Tử sinh nhập. Nào ngờ họa vô đơn chí, phòng thu chi ở tầng trệt vừa bị Cửu Tử, Tứ Lục chiếu tới gây họa, chẳng bao lâu sau, cha con chủ nhà cũng bị giống như vậy. Chủ tinh của nội khẩu của phòng cha con chủ nhân là sao Ngũ Thổ, tháng Ba năm Canh Ngọ, phương Càn Khảm động, niên tinh Tam Bát Mộc, nguyệt tinh Nhị Thất Hỏa chiếu tới, đặc trùng trùng sinh nhập. Đến tháng Mười, Tứ Cửu Kim đến động cơ trên Càn Khảm, hấp thụ nguyên khí chủ tinh Ngũ Thổ. Kết cục năm này chủ nhà làm ăn thua lỗ đến sáu bảy vạn đồng.

Sachvui.Com

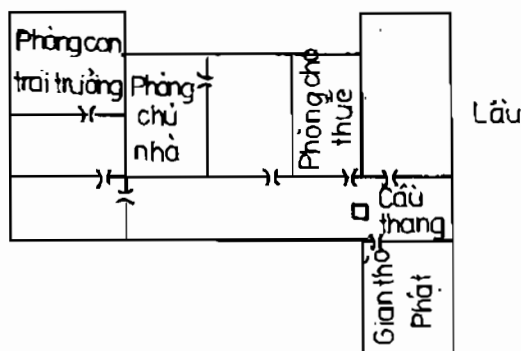
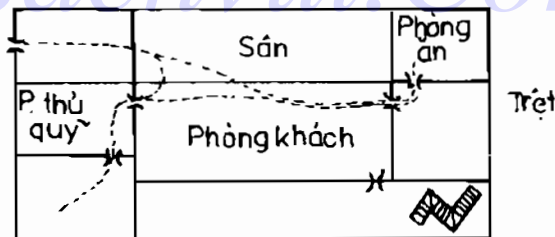

Hình 206

CÙNG MỘT CĂN NHÀ KẼ HỌA NGƯỜI PHÚC (1)

Tại con hẻm thứ tư gần trường đua ngựa, Thượng Hải, có một căn nhà lầu hai gian hai tầng, tọa Nhâm, hướng Bính kiêm Hợi Tý năm độ, ông Mỗ ở nhà này khi trước, nhập trách năm 1911 thuộc vận 3 Thương Nguyên, sau khi nhập trách làm ăn phát đạt thắng hơn mười vạn đồng. Diễn số như bên.

			↑		
	2		7		9
8	8	3	4	1	6
1			3		5
9	7	7	9	5	2
6			8		4
4	3	2	5	6	1

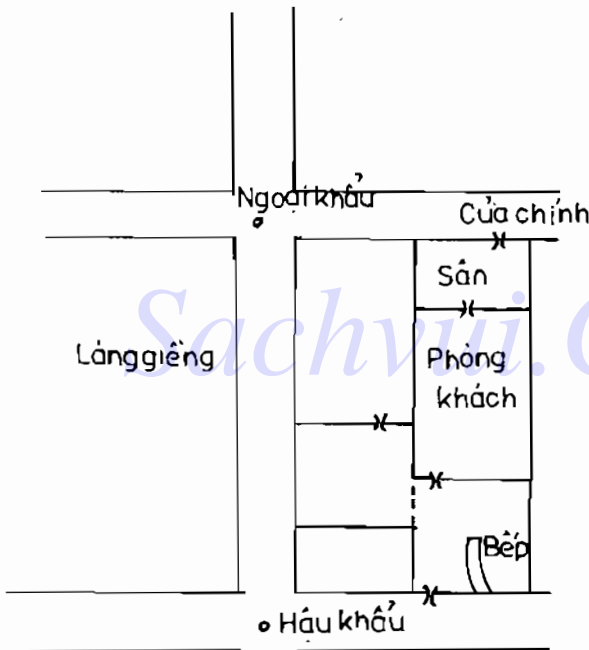

Hình 207

(Ghi chú : nhà kiểm số qua nhiều, nên dùng thế quái của Thanh Nang Áo Ngũ để suy đoán).

Tứ Lục sinh khí đến hướng, Tam Bích vượng khí đến ngã ba cuối hẻm (hậu lộ), đầu cuối hẻm có Tam Bát hóa hợp thành Mộc tiên thiên, tỉ hòa với hướng tinh, trên đường đi bên trái có Tứ Cửu Kim sinh cho Nhất Lục Thủy, Nhất Lục thủy sinh cho Tam Bát Mộc, Tam Bát Mộc sinh cho Nhị Thất Hỏa, e chi hao trong lợi ngoài, nào ngờ cửa sau đặc tam ban xảo số Nhị Ngũ Bát, có tác dụng sinh nhập trở lại. Lại thêm Tứ Lục đến nam sông Hoàng Phố, Tam Bích đến cửa sông Ngô Tùng, sinh vượng khí đến trên thủy, phát như sấm sét.

Có ông Mỗ họ là phó giám đốc ngân hàng Tân Sáng, ông này vốn đã có nhà, vì đang sửa sang lại nên đi khắp nơi tìm nhà thuê ở, vừa hay gặp ông Mỗ có nhà đang phát phúc này chuyển đi nơi khác, ông họ liền thuê ngay và nhập trách năm Kỷ Ty (1929) tức đã bước sang vận 4 Trung Nguyên. Diễn số như trang sau.

Cùng trong một nhà, cùng có nội ngoại khí khẩu, xưa thì hấp thu khí sinh vượng, nay cửa trước cửa sau cùng bị khí suy từ Nhị Hắc Tam Bích đến.

			↑		
3			8		1
6	8	2	3	4	1
---			---		
2			4		6
5	9	7	7	9	5
---			---		
7			9		5
1	4	3	2	8	6

Tam Bích đến Ly, thủy của Nam Hoàng Phố biến thành thủy vô tình, thoát khí, lệnh tinh Tứ Lục tại cửa Ngô Tùng, ngại Tứ Cửu Kim tại đường đi. Lại thêm Tứ Cửu Kim, Tam Bát Mộc, Nhất Lục Thủy sinh cho Hỏa vô tình Nhị Thất ở đường phía bên trái. Hơn nữa trung cung Tứ Lục bị sơn hướng song thất khác nhập. Chái nhà phía đông có mở một cửa hiệu tư lự do bạn ông Mỗ làm chủ, gian nhà này hấp thu khí suy. Năm Canh Ngọ niên tinh Tứ

Lục Mộc đến Khôn, hấp thu nguyên khí Nhất Bạch Thủy tinh, cửa hàng tư lự buôn bán thua lỗ, ông Mỗ cũng góp một phần vốn trong đó, bạn bè gặp rui, mình cũng trắng tay. Nửa gian phía bắc là phòng khách nhà ông Mỗ, cùng chịu chung họa với cửa hàng tư lự. Năm Tân Mùi, niên tinh Tam Bích đến Khôn, Tam Bát hóa hợp thành Mộc tiên thiên, niên nguyệt tinh kết thành bè đàng, tranh nhau hấp thu nguyên khí Nhất Bạch Thủy của chủ tinh.

Lúc mới thuê nhà, ông Mỗ những tương vợ được đất tốt, tiền của sẽ vào như nước, nên khi nhập trạch liền bỏ rất nhiều tiền để trang trí nội thất. Nào ngờ nhập trạch được ít lâu thì ông mắc bệnh nặng, vì năm Kỷ Ty niên tinh Bát Bạch nhập trung, Ngũ Hoàng Ôn Thần đến cửa khẩu Mùi, nguyệt tinh tháng Bảy là Nhị Hắc Bệnh Phù đến Mùi, xung chiếu phòng khách, từ đó về sau ông Mỗ thường xuyên bị bệnh tật quấy nhiễu. Đến cuối năm Canh Ngọ vì bất mãn ông từ chức phó giám đốc ngân hàng, đến nay vẫn chưa đi làm ở đâu. Gia cảnh ngày càng sa sút. Trong cảnh khốn quẫn, vào thượng tuần tháng Tư năm Tân Mùi, con trai của ông mắc bệnh viêm màng não rồi chết, thực là họa vô đơn chí. Nghiệm trạch mệnh thì thấy, nhà ông Mỗ phạm cách "sơn tinh lạc thủy" chủ việc hao tổn nhân số vậy.

CÙNG MỘT CĂN NHÀ KẼ PHÚC NGƯỜI HỌA (2)

Nhà số 20 gần cầu Nam Dương, Thượng Hải là căn nhà lầu hai tầng ba gian, tọa Nhâm hướng Bính kiêm Hợi Ty năm độ, xây dựng năm 1915, chủ nhà là giám đốc công ty Mỹ Long, ở nhà này tài lộc dồi dào, sản nghiệp thịnh vượng. Nay đã dời đi nơi khác, nhà để trống cho thuê. Diễn số như trình bày ở trang sau.

Chín cung đều có hợp thập giữa chủ tinh và sơn tinh, việc người hợp lòng trời, bếp ở vị trí có tam ban quái 2, 5, 8. Nhà này cao ráo rộng rãi, hướng đắc

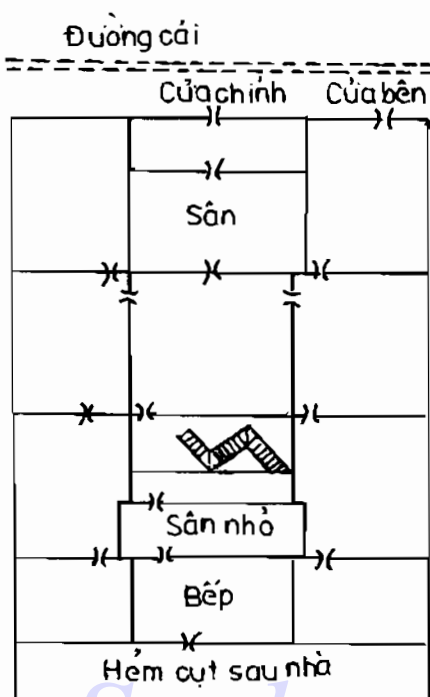

Hình 208

	2		7		9
8	8	3	4	1	6
	1		3		5
9	7	7	9	5	2
	6		8		4
4	3	2	5	6	1

sinh khí Tam Bích, cửa hông ở vị trí Khôn vì nhà này có tướng dài sâu thuộc hình mộc, nên cung Ly hấp thu khí, thêm vào phía sau không có cửa sau nên sinh khí không tán mát, gian bếp hấp thu đủ sinh khí, nên người trong nhà đều mạnh khỏe. Chái nhà bên trái ở trên lầu đặc âm tinh Nhất Bạch của cầu thang, chái nhà bên phải đặc vượng khí Tam Bích, bếp ở gian sau của chái nhà bên phải đặt đúng phương có sinh khí của sơn tinh, chủ phát tài tăng nhân khẩu.

Ghi chú :

Sau đây là phần luận đoán lưu niên tiểu vận mà chủ nhà trước đã trải qua, tính từ năm nhập trạch 1914 như sau :

Năm Ất Mão (1915), Tứ nhập trung, Bát đến hướng phát tài lộc, chái nhà trên lầu bên trái Ngũ Hoàng tới nội khẩu, có bệnh tật. Chái nhà bên phải Chấn Tam gặp Thất, bị đau chân, tháng Hai, Mười Một có tin vui, tháng Giêng, Mười buồn phiền, hao tài.

Năm Bính Thìn, Tam nhập trung, Thất đến hướng, trong nhà vì có việc tai tiếng, thị phi mà được phúc, tháng Sáu, Bảy hao tài. Chái nhà bên trái có Tứ Nhất tại cầu thang, con cái thi cử đỗ cao, có khen thưởng. Chái nhà bên phải Tam gặp Thất, bệnh đau chân, tháng Giêng, Tám, Mười đại lợi.

Năm Đinh Ty, Nhị nhập trung, Lục đến hướng, tháng Sáu tốt; chái nhà bên trái khách tinh Tam hấp thu nguyên khí Nhất của chủ tinh, chủ hao tài do người thân đem lại; chái nhà bên phải tháng Giêng, Mười hung.

Năm Mậu Ngọ, Nhất nhập trung, Ngũ đến hướng, Thái Tuế đến cửa hông, Thất Sát đến bếp, toàn gia bất an, tháng Hai, Tám, Mười Một tốt; chái nhà bên trái dễ phòng bệnh về máu huyết, tháng Năm, Tám hung; chái nhà bên phải tốt.

Năm Kỷ Mùi, Cửu nhập trung, Tứ đến hướng, toàn gia phát phúc, các tháng Sáu, Chín phát tài; chái nhà bên trái các tháng Giêng, Sáu, Mười có chuyện vui; chái nhà bên phải tài vận hành thông, các tháng Giêng, Ba, Năm, Mười, Mười Hai vận sự như ý.

Năm Canh Thân, Bát nhập trung, Tam đến hướng, toàn gia phát phúc, các tháng 6, 8 tốt nhất; chái nhà bên trái vì lao碌 mà được phúc, tháng Tám tốt nhất; chái nhà bên phải bị bệnh tật quấy nhiễu vào các tháng Giêng, Tư, Mười. Các tháng Ba, Mười Hai có việc tai tiếng.

Năm Tân Dậu, Thất nhập trung, Nhị đến hướng, cả nhà đều mắc bệnh, tháng Hai, Tám xấu nhất, tháng Sáu hao tài; chái nhà bên trái đại cát, nhiều thuận lợi; chái nhà bên phải các tháng Hai, Tư, Sáu, Mười Một tốt, tháng Sáu tốt nhất.

Năm Nhâm Tuất, Lục nhập trung, Nhất đến hướng, toàn gia phát phúc, các tháng Hai, Ba, Tư, Chín, Mười, Mười Một thuận lợi, tháng Tư, Mười Một tốt hơn cả; chái nhà bên trái phát phúc; chái nhà bên phải hao tài.

Năm Quý Hợi, Ngũ nhập trung, Cửu đến hướng, toàn gia bất lợi, tháng Hai, Năm, Mười Một đại hung; chái nhà bên trái phát phúc, chái nhà bên phải tốt, tháng Năm nhiều tin vui.

CÙNG MỘT CĂN NHÀ NGƯỜI PHÚC KỂ HỌA (3)

Có ông Mỗ tại Thượng Hải không biết lý số, chẳng tưởng sự vô thường của vận trời, nghe nói có căn nhà trống cho thuê, ông tưởng nhà này có thể ở bền

			↑							
3		8		1						
6	8	2	3	4	1	5	2	1	7	3 9
2		4		6						
5	9	7	7	9	5	4	1	6	3	8 5
7		9		5						
1	4	3	2	8	6	9	6	2	8	7 4

thuê và dọn đến ở ngày 12 tháng Ba năm Tân Mùi, lúc này lập mệnh vận 4. Diễn số như trên.

Cả tọa lẫn hướng đều hấp thu thoát khí Tam Bích, may mà cung Khâm không có cửa sau, không hấp thu tử khí nhưng gia nghiệp cũng khó phát đạt.

Phòng khách trên lầu có một tòa lầu nhỏ ở trước mặt, có đường và cửa khẩu tại Cấn. Nhưng năm Tân Mùi chớ nên dùng vì niên tinh Cửu Tử, Mộc tinh gặp Hỏa phạm sinh xuất, rất bất lợi. Chái nhà phía trước cùng phòng khách trên lầu vào tháng Sáu có bệnh tật, lúc đó nên lấy phía sau lầu làm gian bảo hiểm, chái nhà bên phải nửa gian trước đặc vượng khí cầu thang, có thể phát tài. Nhưng toàn năm Tân Mùi khó tránh suy bại.

BÁN NHÀ TIỀN CHĂNG ĐẾN TAY

Trong hẻm Tấu Phương ở Trịnh Châu có căn nhà mười một phòng, ba phòng ở trên, hai bên trái phải mỗi bên bốn phòng, là nhà ông Mỗ, tọa Dậu hướng Mão. Mùa hạ năm Ất Sửu (1925), ông Mỗ bán lại nhà cho ông Trương hành nghề dệt. Ông Trương nhiều tiền, liền dỡ bỏ tám phòng phía trước, sửa lại thành nhà lầu, sau đó cho người khác thuê, đến mùa Đông năm Mậu Thìn ông cho người thân mượn tầng trên để ở, nay diễn số như bên cạnh.

	3		8		1	
	5	1	1	6	3	8
←	2		4		6	
	4	9	6	2	8	4
	7		9		5	
	9	5	2	7	7	3

Ngoại khẩu tại Cấn, ra vào tương đối nhiều, đặc sinh khí, nguồn tài lộc bất tuyệt, song phương Đoài không có đường đi, thiếu hẳn vượng khí. Năm Canh Ngọ, ngày 3 tháng Hai vì hết nguyên liệu nên xưởng dệt đóng cửa. Bếp cùng cầu thang ở cung Ly của phòng chủ nhân, cung là nơi hoạt động mạnh trong phạm vi nhỏ, lúc này chưa đến tiết Lập Xuân, mà vẫn ở trong tiết Đại Hàn của năm Kỷ Ty, niên tinh Bát Bạch, Nguyệt tinh Cửu Tử, Tam Bích Tứ Lục đến nơi hoạt động mạnh trên phương Ly, chủ tinh cung Ly Nhất Lục hóa Thủy tiên thiên, sinh xuất cho khách tinh Tam Tứ, do vậy mà xưởng dệt phải tạm ngưng hoạt động, đến tiết Tiểu Thử năm Canh Ngọ mới mở cửa hoạt động trở lại. Trong tiết Bạch Lộ - Thu Phân, bà chủ nổi mụn đầy người. Vì niên tinh Nhị Hắc, Nguyệt tinh Ngũ Hoàng đến cung Ly của phòng chủ nhà. Trong tiết Tiểu Hàn - Đại Hàn năm này, niên Nguyệt tinh Nhị Hắc đến Ly sinh cho hướng

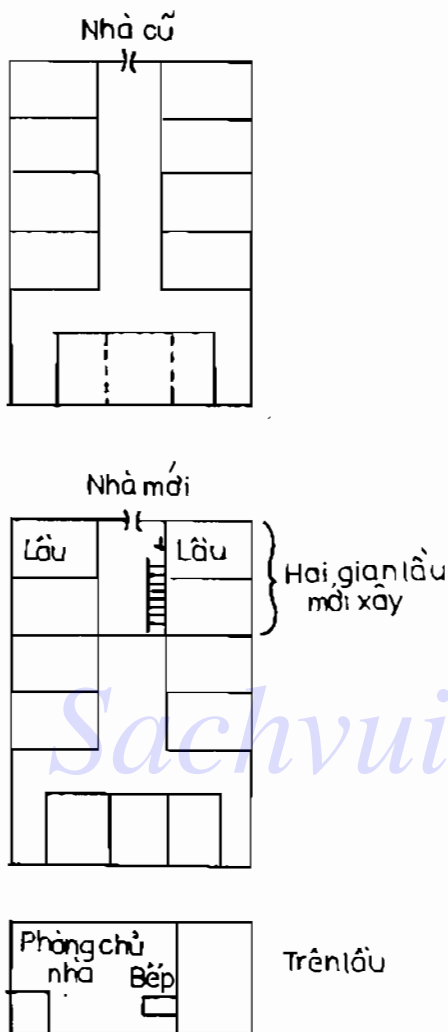

Hình 209

tinh Lục Bạch, gặp hung hóa cát, nên bệnh không thành tật. Năm Tân Mùi niên tinh Nhất Bạch đến Ly, vẫn được bình an, nhưng trong tiết Tiểu Thử - Đại Thử, Nguyệt tinh Ngũ Hoàng đến Ly, bà chủ nhà lại bị bệnh đến tiết Lập Thu mới khỏi. Giờ Mùi ngày 3 tháng Chín có một chuyện lạ xảy đến, vì chủ nhà sắp dời đi nơi khác nên môn bán lại căn nhà này, trong nhất thời có nhiều người đến mua. Cuối cùng ông Lý mua được. Vào ngày 3 tháng Chín sau giờ Ngọ ông Lý mang 600 đồng đến đặt cọc. Nhưng số tiền 600 đồng này chẳng hề đến tay chủ nhà, bởi chủ nhà cùng lúc ấy có người bạn trong giới ngân hàng đến thăm, người bạn này nhận tiền và gửi vào ngân hàng thay chủ nhà. Chúng tôi liền đem bốn khách tinh của năm tháng ngày giờ ra so với chủ tinh nơi hoạt động mạnh trên cung Ly thì thấy, khi Niên tinh Nhất Bạch, Nguyệt tinh Tam Bích, Thời tinh Lục Bạch, Nhật tinh Nhất Bạch đến cung Ly của phòng chủ nhà, chủ tinh tại Ly là Nhất và Lục hóa hợp thành Thủy tiên thiên khách

tinh năm và ngày là Nhất Bạch tử hòa, Thời tinh Lục sinh cho chủ tinh, Nguyệt tinh Tam Bích hấp thụ nguyên khí chủ tinh. Khách tinh Tam Bích cùng vận tinh ở cung Ly là Bát Bạch hóa hợp thành Mộc tiên thiên, hấp thụ toàn bộ nguyên khí của chủ tinh nên mới có chuyện lạ như vậy.

CHỦ KHÁCH TINH SINH NHẬP SINH XUẤT KHIẾN VIỆC KINH DOANH LÚC LÊN KHI XUỐNG

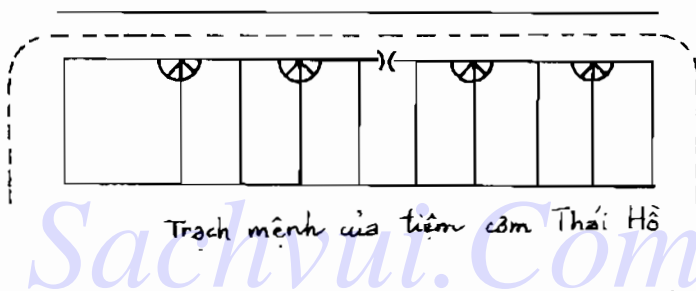
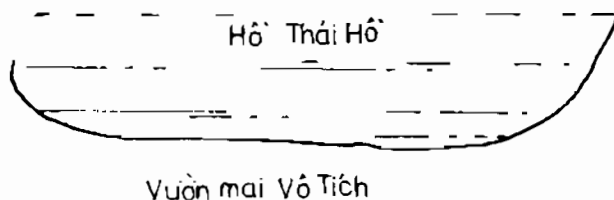

Hình 210

Vườn Mai Sơn Nam ở Vô Tích do tiên sinh Vinh Đức bỏ vốn ra xây dựng từ năm Giáp Tý (1924) đến nay đã xong. Nơi này rộng 200 mẫu, có hơn 3000 gốc mai. Mỗi độ xuân về, hoa mai nở rộ, nam thanh nữ tú gần xa đều tới thưởng ngoạn. Nhưng mùa xuân Nhâm Thân, quân phiệt Nhật Bản liên tục dùng hai, lục, không quân đánh chiếm các nơi: Báo Sơn, Gia Định, Côn Sơn của Thượng Hải khiến các ngành nghề bị ảnh hưởng, mà tiệm cơm Thái Hồ đặt trong vườn Mai Sơn Nam vắng như chùa bà Đanh. Diễn số như bên cạnh:

3	8	1	↗
8	2	3	6
8	4	6	6
9	3	7	1
7	9	5	8
4	7	2	5
		6	9

Trạch mệnh

Trong trạch mệnh của tiệm cơm Thái Hồ, hướng tinh Tứ Lục vượng khí đến trên chiếu thủy của Tây Hồ, năm Canh Ngọ Thất nhập trung, Tứ đến Khôn, tháng Hai, Mười Một đều là Thất nhập trung. Tứ đến Khôn, trên chiếu thủy có ba sao Tứ Lục vượng khí, nên buôn bán rất thuận lợi. Tháng Năm Tứ nhập trung, Nhất đến Khôn, buôn bán phát đạt danh tiếng vang xa. Năm Tân Mùi

Tây Nam

	4			9			2				
1	4	7	1	6	9	3	6	8	2	5	8
6	3	6	9	5	8	2	5	7	1	4	7
8	2	5	8	4	7	1	4	6	9	3	6

	3			5			7				
9	3	6	9	2	5	8	2	4	7	1	4
8	2	5	8	1	4	7	1	3	6	9	3
7	1	4	7	9	3	6	9	2	5	8	2

	8			1			6				
5	8	2	5	7	1	4	7	3	6	9	3
4	7	1	4	6	9	3	6	2	5	8	2
3	6	9	3	5	8	2	5	1	4	7	1

niên tinh Lục Bạch nhập trung Tam đến Khôn, tháng Tư Nhị nhập trung Bát đến Khôn, Tam Bát hóa Mộc tiên thiên, đại cát. Năm Nhâm Thân, các tháng Hai, Mười Một Nhị Thất hóa hợp thành Hỏa tiên thiên, hấp thu nguyên khí Tứ Lục của hướng, niên tinh của đường đi bên phải là Lục Bạch, chủ tinh trong trạch mệnh là Cửu Tử, phạm khắc xuất; tháng Hai, Mười Một nguyệt tinh Ngũ Thổ đến hóa khắc xuất thành sinh xuất, khiến việc làm ăn buôn bán gặp khó khăn, tiền bạc hao tổn.

VẬN SỐ NHÀ HỌ XA

Nhà họ Xa ở trấn Thạch Phố, huyện Tượng Sơn, tỉnh Chiết Giang, được xây dựng vào vận 7 Hạ nguyên, nhập trạch năm Gia Khánh thứ 21, Thân sơn Dần hướng kiêm Khôn Cấn sáu độ. Nhà năm gian, hai bên là nhà lầu. Phía sau có tường cao có tác dụng hồi phong tốt, cửa chính mở ra ngã ba đường,

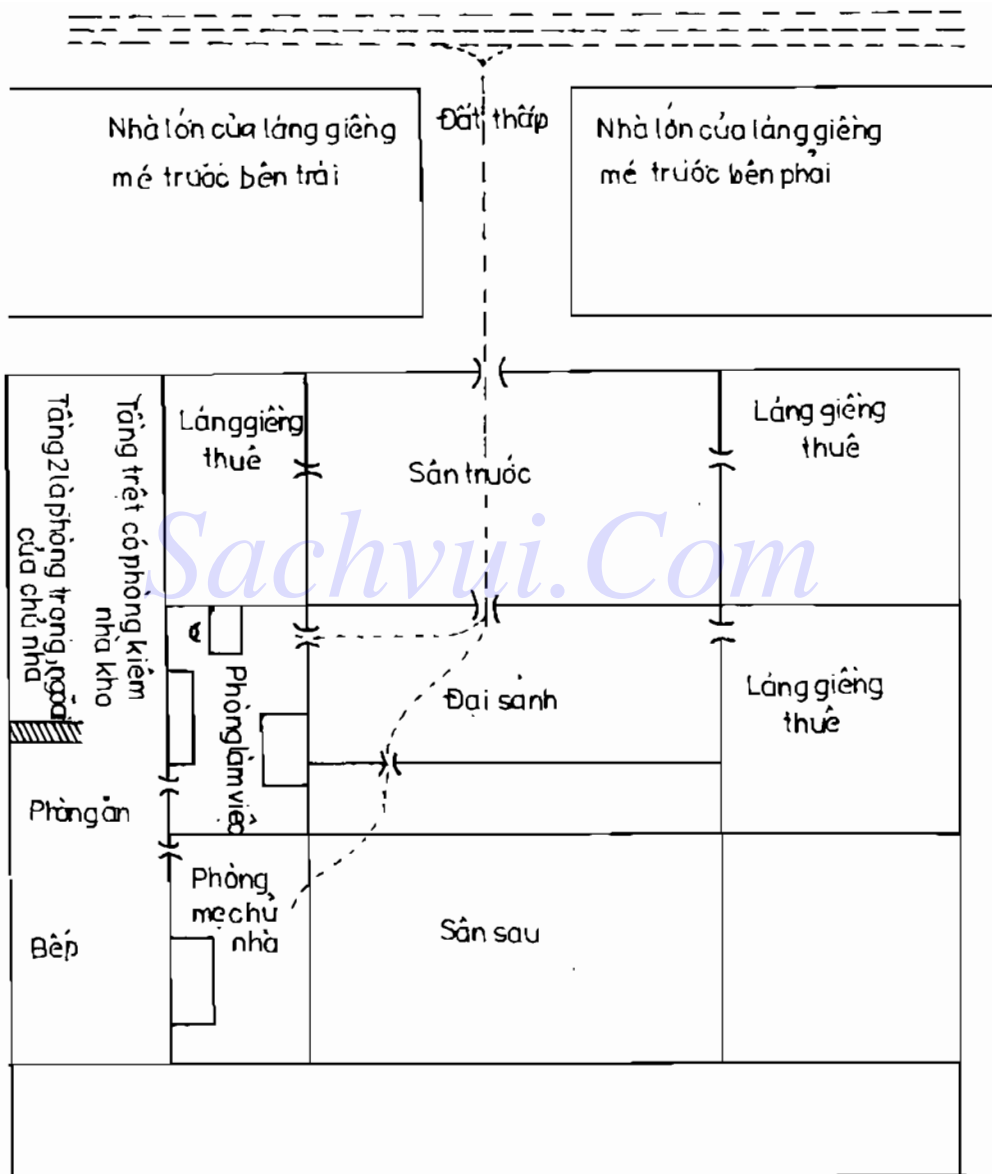

Hình 211

hướng có triều cung, khí tụ phong tàng, tướng nhà uy nghiêm. Vì kiếm số quá nhiều nên sơn tinh hợp với cách dùng thế quái. Diễn số như sau :

6		2		4	
5	2	1	6	3	4
5		7		9	
4	3	6	1	8	8
1		3		8	
9	7	2	5	7	9

	3		8		1
2	8	6	3	4	1
2		4		6	
3	9	1	7	8	5
7		9		5	
7	4	5	2	9	6

Năm nhập trạch đầu tiên đại phát tài, sau mười năm dần dần suy bại, nhân khẩu ít ỏi, năm Đông Trị thứ nhất, buôn bán thất bại, khó duy trì nổi.

Cuối đời Thanh, chủ nhà dời đi nơi khác và cho người khác thuê lại nhà này. Mãi đến ngày 21 tháng Tám năm 1927 mới trở về. Nhà tuy cũ, nhưng trạch mệnh đã đổi mới, tức lập mệnh vận 4 Trung nguyên, sau khi nhập trạch, trong vòng mười sáu năm tài lộc cùng nhân đinh đều vượng. Sơn hướng này trong vận 4 vẫn dùng tinh hướng vốn có để luận đoán mà không dùng thế quái.

Nhà này ngoại khẩu của phòng mẫu thân chủ nhà đã dời đến phương Mão, tháng Hai. Năm, Mười Một năm 1926 đại hung, nhẹ thì mắc bệnh, nặng thì chết người. Bất kỳ một ai chỉ cần tới phòng này ở vào các tháng Hai, Năm, Mười Một ắt sẽ bệnh nặng. Nhà tuy sang vận mới, nhưng năm nay là đại bại, vận sự chẳng được như ý. Ngoài thế ra, các năm khác đều tốt.

NHÀ HỌ TÔ VÌ CHỦ KHÁCH TINH BẤT LỢI MÀ PHẢI DỜI ĐI NƠI KHÁC

Nhà số 7 đường Hòa Ký, Phúc Kiến là một tòa nhà lầu, kiến trúc kiểu tháp, tầng dưới do hai nhà họ Tô và họ Trần thuê, nhập trạch sau giờ Ngọ ngày 21 tháng Hai năm Nhâm Thân (1932). Phòng chính nhà họ Trần hấp thu vượng khí Tứ Lục của hướng, trong các tháng Bày. Mười năm này đều có danh, lợi. Nhà họ Tô hấp thu được tiến khí Ngũ thổ ở phương Chấn, các tháng Ba, Tư, Nguyệt tinh Thất, Lục đến Chấn hấp thu nguyên khí Ngũ thổ, nên hao tài, tháng Năm có bệnh tật, tháng Tám lằm chuyện thị phi, tháng Chín, Mười tốt, tháng Mười Một tốt nhất.

Năm Quý Dậu vẫn bất lợi, tháng Tư bị kiện tụng, tháng Hai, Năm, Mười Một mắc bệnh nặng, nên dọn đi cho nhanh. Nay xét trạch mệnh nhà họ Tô thì thấy trong tháng Tám năm Nhâm Thân, tại phương Chấn có niên nguyệt tinh Tam Nhị hóa hợp thành Đẩu Ngưu Sát tinh chủ thị phi, miệng tiếng. Tháng

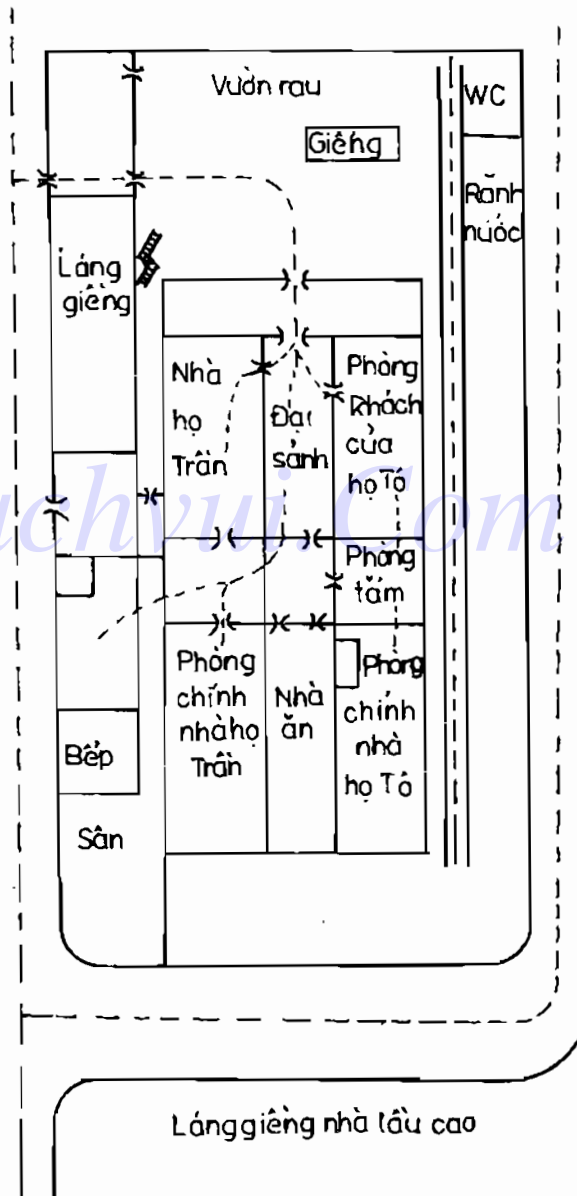

Hình 212

	3		8		1
4	4	9	8	2	6
	2		4		6
3	5	5	3	7	1
	7		9		5
8	9	1	7	6	2

	4		9		2
1	4	7	1		
9	3	6	9		
8	2	5	8		
	3		5		7
9	3	6	9		
8	2	5	8		
7	1	4	7		
	8		1		6

Mười Một niên nguyệt tinh Tam Bát Mộc đối với chủ tinh Ngũ Hoàng khắc nhập, nên đắc danh, lợi.

Năm Quý Dậu, trên phương Chấn có khách tinh năm là Nhị Hắc Bệnh Phù đến; tháng Hai, Mười Một khách tinh tháng là Ngũ Hoàng Ôn Thần đến, ắt bị bệnh nặng. Bệnh cấp tính, trong vòng ba mươi ngày, thuốc thang không dễ chữa hết bệnh mạn tính; trong tháng Năm cũng vậy. Tháng Tư, niên Nguyệt tinh Nhị Tam phạm cách Đẩu Ngưu Sát, chủ kiện cáo thị phi. Nên nay có lời rằng nhà họ Tô đến cuối tháng Mười Một năm Nhâm Thân nên mau dọn đi nơi khác thì được bình an vô sự.

	3		8		1
7	1	4	7		
6	9	3	6		
5	8	2	5		
	2		4		6
6	9	3	6		
5	8	2	5		
4	7	1	4		
	7		9		5

BA LẦN THAY ĐỔI TRẠCH MỆNH KHIẾN GIA CẢNH NGÀY CÀNG KHỔN KHÓ

Cửa hàng đồ cổ Mạnh Cần Thái của Trọng Minh tiên sinh ngoài Tiểu Nam Môn, Thượng Hải, khai nghiệp đầu vận 1 Thượng nguyên, nhà lầu một gian hai tầng, tọa Tý hướng Ngọ kiêm Quý Đinh sáu độ, vì kiêm số quá qui định nên

dùng Thế Quái luận đoán. May mà Thiên Nguyên đắc kiêm Nhân Nguyên, lại thêm hai quẻ Thiên, Nhân Nguyên có khí tương thông, nên không xấu. Diễn số như bên cạnh :

						Ngã ba		↑	
						9	5		7
5	6	1	1	3	8	1	5		3
						8	1		3
4	7	6	5	8	3	2	9		7
						4	6		2
9	2	2	9	7	4	6	4		8

Trước nhà là đường lớn đi từ Tây sang Đông, kéo dài đến ven sông Hoàng Phố. Phương Tồn có ngã ba đường đi từ Bắc xuống Nam là đường Nam Thương, khu vực này đông người cư trú, đi lại tấp nập. Ngã ba đường cách tiệm đồ cổ hơn một trượng, do có nhiều người đi lại nên đem quẻ Thành Môn nhập vào trạch mệnh, luận đoán các sự việc xưa nay đều đúng cả.

Trong chín cung, mỗi cung đều có “hợp thập”, hướng nhận vượng khí, trong nhà hòa thuận, chủ tiệm kiến thức uyên bác, khách hàng nể phục, tất cả đều có liên quan tới “hợp thập”. Hướng tinh Lục Bạch đến ngã ba, vượng tinh Nhất Bạch cai quản hướng, khách tinh sinh chủ tinh, đắc sinh nhập, lại thêm khách bộ hành mang phong tới nên buôn bán phát đạt. Tiếc rằng Cửu Tử Linh thần đến tọa sơn, thiên tinh trên thủy không trợ giúp nên trong kinh doanh được báy mất ba. Nhất Lục đến Tồn lại thêm hướng thủ sinh nhập cho Tồn, Nhất Lục sinh cho Tam Bát. Hướng tinh Nhị đến Cấn, Nhất đến Ly, Cấn là cửa sông Ngô Tùng, Ly là Nam Hoàng Phố, nguồn nước hoạt động mạnh. Trong vận 1 Thương nguyên, buôn bán luôn hanh thông. Bước sang vận 2, hướng tinh Nhất Bạch tuy là thoái khí, nhưng Lai thủy cửa sông Ngô Tùng phía đông bắc, cùng sông Tô Châu hà và Hoàng Phố hợp thành ngã ba sông, chiếu thần vẫn mạnh nên vận 2 buôn bán vẫn thuận lợi. Bước

sang vận 3 khí suy tràn tới, buôn bán ế ẩm, khó duy trì được lâu. Không lâu sau, sông Thành Hà bị lấp thành bình địa, nhưng trong có đường nước nên mạch nước không bị đứt đoạn trên mảnh đất mới này, người ta xây dựng nhà cửa, hình thành nên phố xá, chợ búa phồn vinh. Nhà họ Trọng cũng xây thêm một căn nhà mới ở mảnh đất dư phía sau, rồi cho thuê tầng trệt, tầng trên làm phòng ở cho vợ con, chính vì lần xây dựng này mà trạch vận thay đổi, diễn số như bên cạnh.

						Ngã ba		↑	
						2	7		9
5	8	2	3	4	1	1	6		8
						1	3		5
5	9	7	7	9	5	9	2		4
						6	8		4
1	4	3	2	8	6	5	7		3

Chín cung vẫn “hợp thập”, không phạm cách “phản phục ngâm”, đại cát lợi. Lúc trước ngã ba cùng hướng thú có Nhất Lục tác hợp, nay có Tam Bát tác hợp nên buôn bán lại thịnh vượng. Hướng tinh Tứ Lục đắc Cấn Thủy trên ngã ba. Năm Giáp Tý (1924), bước sang vận 4, lúc này dân số Thượng Hải tăng vọt, chính quyền thành phố muốn mở rộng đường phố nên ra hạn kỳ để các nhà tháo dỡ, lấy được vào thêm mấy thước. Nhưng cư dân vì nhà hẹp người đông nên khó đổi ngay. Nhà họ Trọng đầu vận 4 sửa nhà xây thêm một tầng lầu nữa: Tầng trệt vẫn mở cửa hàng đồ cổ, tầng 2 phòng ở, tầng 3 do Trọng tiên sinh sử dụng, cầu thang đặt sau nhà. Diễn số như sau :

Ngã ba		↑		
3	8		1	
1	6	5	2	3 4
3	7	7	5	
2	4	4	6	
2	5	9	7	7 9
4	2	2	9	
7	9	9	5	
6	1	4	3	8 8
8	6	6	1	

Mùa thu năm Canh Ngọ (1930) Trọng Minh tiên sinh trong một lần đi chùa về bị tai nạn xe cộ nằm liệt giường bốn tháng, vì sao lại có tai họa này ?

Xét về trạch mệnh lần thứ ba này thì thấy kém hơn hẳn hai lần đầu. Hướng tinh ở hướng thú là Nhị Hắc Thổ tới, Nhị Thổ là tứ khí trong vận 4, ngã ba có Lục Bạch Kim ở vận 4 là Linh Thần, hấp thu khí của hướng tinh phạm sinh xuất, thành cục diện suy bại. Vì nhà kiêm số quá nhiều, quẻ Thành Môn, nên phải dùng Thế Quái để luận đoán, Thế tinh

Mão tam là nhị Âm, Tam Bích đến ngã ba, chiếm thoái khí trên Thành Môn, vận 4 Trung nguyên, tam đã thất nguyên, như quan đã từ chức không còn cai quản việc tạo phúc cho nhà này. Thành Môn đã là thoái khí thì buôn bán luôn ế ẩm. Thành Môn tinh Thất Xích đến hướng khắc Tam Bích ở ngã ba, phạm khắc xuất, là tượng của lao lực, lao tâm. Lại thêm vào vận 4, hướng tinh Nhị Hắc đến trên hướng, Tam Bích đến tọa sơn. Nhị Hắc là tứ khí, Tam Bích là thoái khí. Tinh tú trên thủy, chi đắc Tứ Ngũ trên quá thủy phía đông sông Hoàng Phố, là tượng được ít mất nhiều. Trọng Minh tiên sinh phật pháp tinh thâm, có thể từ bỏ tất cả, tìm tự tại trong nguy khốn. Đây là do ngã ba sông trên Cấn, cùng ngã ba đường trên Tốn có cát tinh Nhất Lục, Tam Bát trợ giúp, lại thêm tại sơn và hướng của nhà này có tam ban quái Nhị Ngũ Bát và Tam Lục Cửu cho nên trong khó có sướng, trong hung có cát. Trạch vận tuy chiếm khí suy, tử, mà đắc Nhất Lục, Tam Bát cùng Tam Ban Quái, ngầm trợ giúp, hung chẳng thuận hung. Nhưng tai nạn vẫn phát sinh, đó là vì có gì ? Xin, đáp rằng đó là vì cách phân chia các tầng và cầu thang lên xuống không hợp lý vậy. Trước nhất ta xét đến việc được mất trong cách phân tầng :

- Tầng trệt : sơn tinh thuộc Nhất Bạch Thủy, đây là lấy phương vị địa bàn mà luận. Số gian thuộc Nhất Viết Thủy của Hồng Phạm Ngũ hành, điều này

lượn theo “nhà có một gian”. Vận 4 vận tinh là Tứ Lục Mộc. Năm Canh Ngọ, niên tinh là Thất Xích Kim, Thất Cửu gặp nhau, hóa thành Hỏa hậu thiên, nhật, thời tinh Nhị Hắc đến hóa Hỏa tiên thiên, tháng xảy ra tai nạn, Nguyệt tinh là Cửu Tử Hỏa. Tinh số tầng trệt là chủ tinh Thủy sinh khách tinh Mộc, khách tinh Mộc lại sinh cho niên nguyệt khách tinh Hỏa, phạm cách sinh xuất trùng trùng khiến chủ nhà gặp nạn, sức khỏe giảm sút, cửa hiệu đồ cổ không người coi sóc phải tạm đóng cửa.

- Tầng hai : sơn tinh thuộc Nhị Hắc Thổ vì tầng trệt là gian Nhất Bạch, khi lên thì lầu hai nên thuộc quyền cai quản của Nhị Hắc, so với tầng trệt, tầng hai khá hơn. Số gian thuộc Nhị Viêt Hỏa của Hồng Phạm Ngũ hành. Vận tinh vận 4, từ gian thứ nhất chuyển sang gian thứ hai, nên nó là Ngũ Hoàng Thổ tiến khí. Năm Canh Ngọ, Thất Xích cai quản chuyển đến gian thứ hai là Bát Bạch Thổ. Tháng xảy ra tai nạn, nguyệt tinh Cửu Tử Hỏa cai quản chuyển đến gian thứ hai là Nhất Bạch Thủy. Luận tinh số tầng hai ta thấy Thổ gặp Thổ là thịnh vượng, Thổ gặp Thủy là chịu ân, bản nguyên cường kiện mà gặp Thủy thiếu, hóa làm tài lộc, hi sự, nên người ở tầng này gặp nhiều chuyện vui, hoặc sinh thêm con.

- Tầng ba : sơn tinh thuộc Tam Bích Mộc, từ dưới mà lên. Lấy số tiếp theo vậy. Số gian thuộc Tam Viêt Mộc của Hồng Phạm Ngũ hành. Vận tinh vận 4 là Lục Bạch Kim. Năm Canh Ngọ, Thất Xích cai quản, chuyển đến tầng ba biến thành Cửu Tử Hỏa. Tháng xảy ra tai nạn, Nguyệt tinh Cửu Tử đến lầu ba thành Nhị Hắc Thổ. Luận tinh số tầng ba ta thấy, Tam Bích Mộc trong vận 4 là thoái khí, gặp Kim thì có thương tật, gặp Hỏa thì nguy đến tính mạng, Nhị Hắc Thổ gặp Nhật Thời tinh Ngũ Hoàng cai quản, Thất Xích đến, Nhị Hắc Thất Xích hóa Hỏa tiên thiên, gặp Cửu Tử có thể khiến Tam Bích suy Mộc bị thiêu rụi.

Kế đến ta xét đến việc được mất giữa tinh số của cầu thang và chủ tinh của hướng thủ :

Hậu sơn hướng tinh Tam Bích, vì cầu thang luôn hoạt động nên khí Tam Bích khắc Nhị Hắc của hướng, khi tai nạn xảy ra, khách tinh ở trung cung của nguyệt lệnh là Cửu Tử kết hợp với khách tinh trên hướng là Tứ Lục hóa thành Kim tiên thiên, hấp thu nguyên khí của chủ tinh Nhị Hắc trên hướng, vận tinh Bát Bạch Thổ đến hướng cũng chịu chung số phận. Bát trong quẻ thuộc Cấn, về thân thể thuộc lưng, Bát bị động Mộc khắc, vào tháng có Ngũ Hoàng đến, lưng ắt bị thương nặng. Nhị Hắc trong quẻ thuộc Khôn, Khôn là đất, đức dày nuôi vật, về tượng là xe cộ, cầu thang Tam Mộc khắc Nhị Thổ nên có tượng xe bị lật do bị đụng từ phía sau tới, chỉ cầu thang Ngũ Hoàng vừa tới liền ứng nghiệm. Lại thêm các cung Đoài, Ly, trung ương trong trạch mệnh của các cung Chấn, trung ương của niên Nguyệt tinh tương khắc, sao Thất Xích đến nơi nào cũng phạm Hỏa Kim tương khắc, Ngũ Hoàng trong

cung Ly của trạch mệnh, Ngũ Hoàng trong cung Chấn của năm tháng đến bất kỳ phương nào cũng gây họa. Thất trong quẻ là Đoài, trong thân thể là miệng, Thất Kim nơi nào cũng bị Hỏa khắc nên chủ nhân gặp nạn mà nói năng, ăn uống khó khăn.

Ghi chú :

Nếu trong vận 4, nhà này đóng cửa ở phía nam mà chuyển sang đi cửa phía bắc thì có thể hóa hung thành cát, sang vận 5 lại chuyển hướng về phía nam thì có thể phát phúc liên ba mươi năm.

VẬN SỐ CỦA CÔNG TY MẬU DỊCH TRUNG HOA

Công ty mậu dịch Trung Hoa tại Thượng Hải tọa Tý hướng Ngọ kiêm Nhâm Bính năm độ, khai trương trong tiết Hàn Lộ ngày 10 tháng Mười năm Tân Mùi, giám đốc công ty đã hao tổn nhiều tâm lực mà vẫn không thành công trong kinh doanh. Diễn số như sau :

			↑		
3		8		1	
1	6	5	2	3	4
2		4		6	
2	5	9	7	7	9
7		9		5	
6	1	4	3	8	8

Tháng Chín năm Tân Mùi Lục nhập trung Thất nhị đến Càn Khảm, hấp thu khí Tam Bát của chủ tinh, chủ hao tài. Năm Nhâm Thân, Nhất Lục Thủy sinh chủ tinh Tam Bát, tháng Tư nguyệt tinh Tứ Cửu Kim sinh Nhất Lục Thủy, buôn bán phát đạt; tháng Hai, Bảy, Mười Một cũng tốt. Tháng Sáu, bình thường, hơi xấu bởi nguyệt khách tinh Nhị Thất Hỏa tới, hấp thu nguyên khí của chủ tinh nên có việc hao tài. Năm Nhâm Thân, cửa hàng bán sỉ làm ăn thuận lợi. Diễn số như sau :

5	1	3
4	6	8
9	2x	7x

4	9	2
3	5	7
8	1 ^{oo}	6 ^{oo}

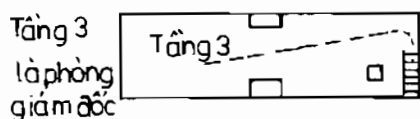
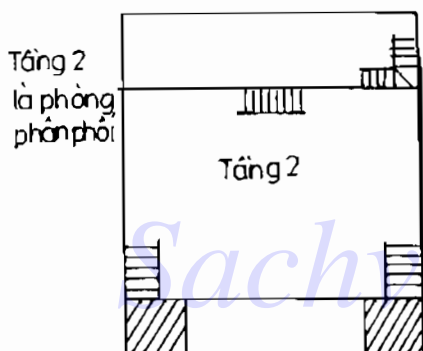
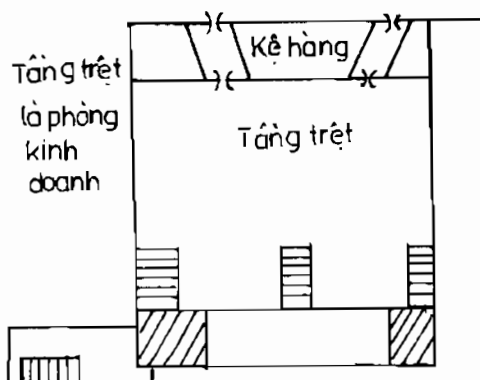

Hình 213

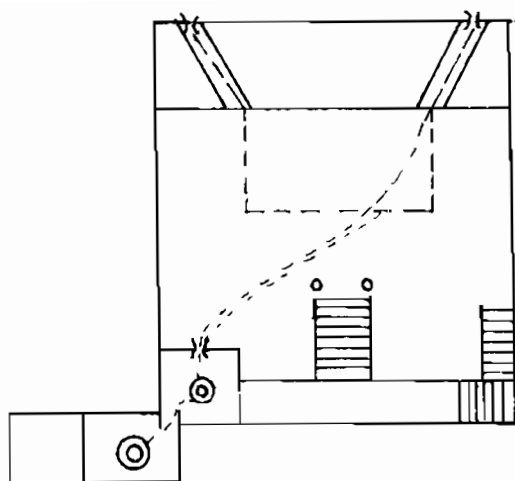

Hình 214

Đến năm Quý Dậu, sau tiết Kinh Trập đặt phòng giám đốc dưới tầng trệt nên hấp thu đủ vượng khí. toàn năm Quý Dậu đều tốt. Năm Giáp Tuất, nếu chuyển sang nhà đối diện có tọa Ngọ hướng Tý kiêm Bính Nhâm thì đại cát.

VẬN SỐ CỦA CỬA HÀNG ĐỒ DA ĐẠI TẬP THÀNH

Cửa hàng Đại Tập Thành đường Hà Nam, Thượng Hải, tọa Canh hướng Giáp, khai trương vào tháng Tám năm Mậu Thìn (1928), nhà ba gian, sâu chừng sáu trượng, bên trái có cửa hông, quầy bán hàng đặt bên phải, phòng thú quĩ và phòng giám đốc trên tầng hai, tức ở giữa cửa hàng, nơi khách xem hàng rộng rãi, hàng hóa phong phú, phía ngoài phần sau bên phải nhà trong khoảnh sân nhỏ, đặt bếp và nhà vệ sinh, kho hàng phần lớn đặt tại tầng hai. Phía trên

tầng hai có một gian nhỏ dùng để sửa đồ da, mái nhà là sân phơi, đôi diện có tháp chuông nhà thờ. Diễn số như sau :

	3		8		1
	7	3	2	7	9
	2		4		6
←	8	4	6	2	4
	7		9		5
	3	8	1	6	5
					1

Phòng giám đốc hấp thu khí sinh vượng, tương lai sáng sủa. Nhưng bếp đặt ở nơi có Ngũ Thổ che Cừ Hỏa, cần để phòng các bệnh về mắt. Nay xin luận đoán cục vận từng năm, sau khi lập nghiệp như sau :

Năm Mậu Thìn (1928), tháng Mười đề phòng bị lừa đảo, tháng Mười Một hao tài vì chuyện vui, tháng Mười Hai cát lợi.

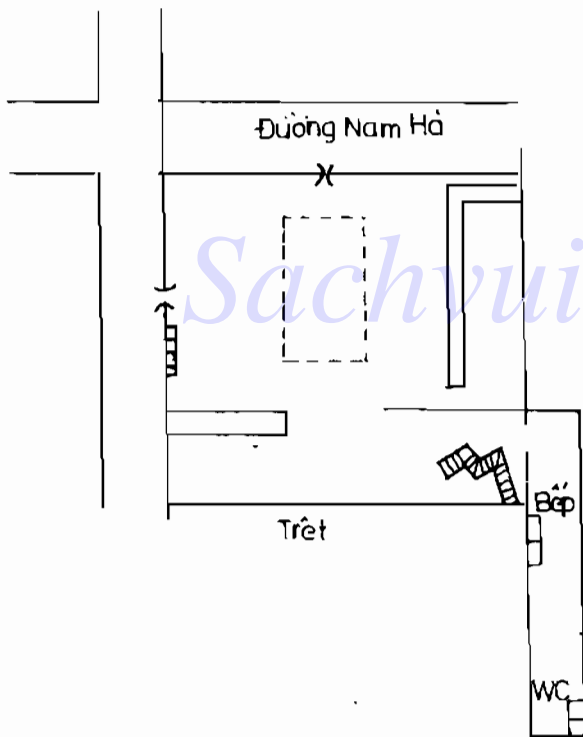

Hình 215

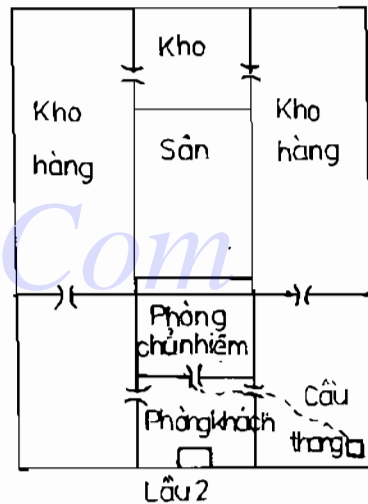

Hình 216.

Năm Kỷ Ty (1929) và năm Mậu Dần (1938) cát, các tháng Hai, Tư, Sáu, Tám, Mười Một tốt; tháng Chín phát tài, nổi danh; tháng Ba, Mười Hai đề phòng hao tài.

Năm Canh Ngọ (1930) và năm Kỷ Mão (1939), bất an, các tháng Hai, Năm, Mười Một có người bị bệnh nặng, buôn bán ế ẩm.

Năm Tân Mùi (1931) và năm Canh Thìn (1940), cát lợi; các tháng Ba, Năm, Tám, Mười Hai tốt; tháng Ba, Mười Hai có cơ hội tốt.

Năm Nhâm Thân (1932) và năm Tân Ty (1941) cát lợi, các tháng Hai, Mười Một có cơ hội làm ăn tốt; tháng Tám phòng kiện tụng.

Năm Quý Dậu (1933) và năm Nhâm Ngọ (1942), hơi xấu, các tháng Hai, Năm, Mười Một bị bệnh; tháng Chín hao tài; tháng Tư có miệng tiếng thị phi dẫn đến kiện tụng.

Năm Giáp Tuất (1934) và năm Quý Mùi (1943) đại cát, tháng Ba, Tư, Năm, Sáu, Bảy, Chín, Mười Hai thắng lợi; tháng Bảy tốt nhất.

Năm Ất Hợi (1935) có tổn thất, tháng Giêng, Ba, Tám, Mười, Mười Hai dễ hao tài; tháng Sáu, Chín lại có tin vui.

Năm Bình Tý (1936) khá tốt, tháng Giêng, Ba, Tư, Tám, Mười, Mười Hai thuận lợi; tháng Tư danh lợi song toàn.

Năm Đinh Sửu (1937) lại xấu tháng Giêng, Bảy, Mười dễ phòng bị cướp; tháng Hai, Mười Một đại hao tài; cả năm miệng tiếng thị phi; tháng Sáu bất lợi nhất.

Sachvui.Com

VẬN SỐ CỦA CÔNG TY CỔ PHẦN DƯỢC LIỆU TRUNG PHÁP

	3		8		1	
1	5 _o	6	1 _o	8	3	
	2		4		6	
9	4 _o	2 _o	6 _o	4	8	→
	7		9		5	
5	9	7	2	3	7x	

Công ty dược liệu Trung Pháp nằm trước ngã ba được tạo bởi ba đại lộ : Tây Tạng, Bắc Kinh, Chi Phù thuộc Thượng Hải, đường Lao Hợp đâm thẳng vào hông, thế đất có hình dạng như con ếch. Nhà tọa Mão hướng Dậu kiêm Giáp Canh bốn độ. Khởi công xây dựng vào mùa thu năm 1928, nhập trạch vào tháng Ba năm 1929.

Sau khi nhập trạch không lâu, việc kiện tụng, miệng tiếng thị phi liên tiếp xảy ra, tổng giám đốc Hoàng Sở lại mắc bệnh mà chết. Công ty dược liệu Trung Pháp tuy gặp tai họa song vẫn duy trì để không bị phá sản. Tất cả tai họa này là do dùng ngược khí vận. Thất Xích tứ khí xông thẳng vào cửa chính, trong khi vượng khí Tứ Lục vốn có, công ty lại bỏ sau lưng. Vì vậy kẻ trước gặp họa, người sau khó phát huy. Tổng giám đốc mới liền cầu phong thủy sư, mong tìm đường cải tử hoàn sinh. Ngay mùa thu năm Tân Mùi, liền chuyển phòng tổng giám đốc lên tầng hai. Diễn số như trên.

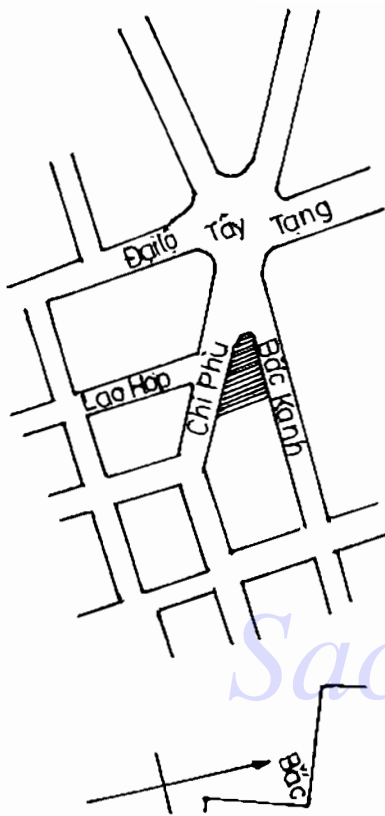

Hình 217.

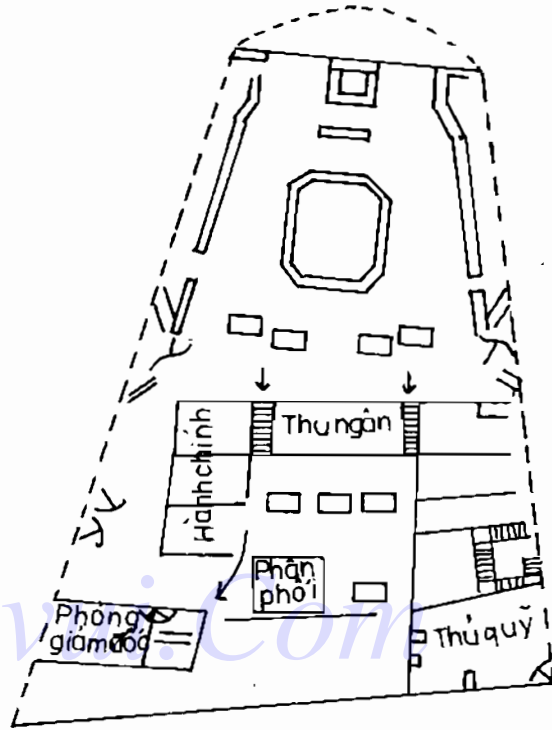

Hình 218.

Phương Thìn của tòa nhà có quần thể kiến trúc mới cao mười hai tầng, phương Tốn Ty cũng có nhiều nhà lầu cao. Nhà đặc Nhất Lục tiên thiên Thủy trên dòng sông Nam Hoàng Phố, nên sau khi cải tạo xong trạch mệnh, ất sẽ được quý nhân giúp đỡ.

Các phòng bảo hiểm a, b, c (hình 219) đã được bố trí đúng theo chỉ dẫn của phong thủy sư, và chuyển vào ngày 5 tháng Mười năm Tân Mùi.

Năm Tân Mùi và năm Canh Thìn đều có Lục nhập trung Tứ đến tọa sơn, các tháng Ba, Chín, Mười Hai có cơ hội làm ăn tốt.

Năm Nhâm Thân và năm Tân Ty, Ngũ nhập trung, Tam đến tọa sơn, các tháng Hai, Chín, Mười Một tháng lợi; trong tiết Bạch Lộ - Thu Phân có kiện tụng thị phi, trong ba mươi ngày này nên tránh vào phòng c thì bình an; cả năm nên dùng phòng c, các tháng Ba, Năm, Bảy, Mười Hai tốt.

Năm Giáp Tuất và Quý Mùi, Tam nhập trung, Nhất đến tọa sơn, cả năm nên dùng phòng a, các tháng Ba, Tư, Năm, Bảy, Chín, Mười Hai tốt, tháng Bảy, Chín danh vang thiên hạ.

Năm Ất Hợi, Nhị nhập trung, Cửu đến tọa, Nhất đến Tốn, cả năm dùng gian b, nên đi đường số 2, cửa số 2, đóng cửa 1 lại. Tháng Giêng, Hai, Ba, Tư, Năm, Bảy, Mười, Mười Một, Mười Hai đều lợi, tháng Giêng, Năm, Bảy, Mười danh lợi song toàn.

Năm Bình Tý, Nhất nhập trung, Bát đến tọa sơn, Cửu đến Tốn. Tháng Giêng, Ba, Tư, Sáu, Tám, Mười, Mười Hai dùng phòng a, tháng Năm, Bảy, Chín dùng phòng b, đi đường số 2.

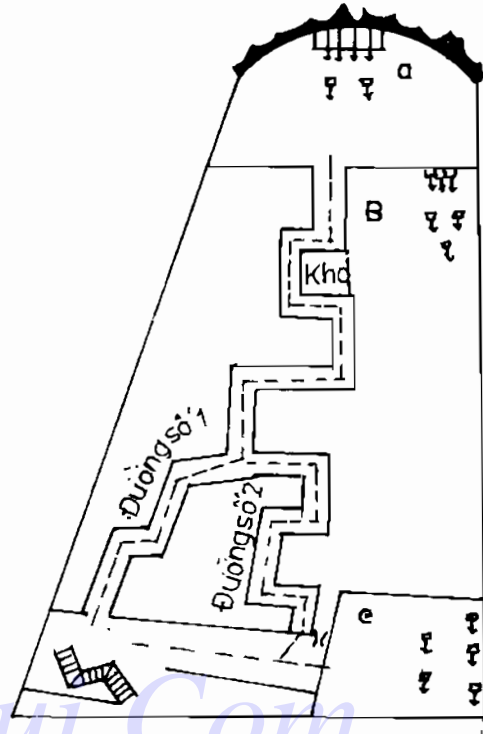

Hình 219

Năm Đinh Sửu, Cửu nhập trung, Thất đến tọa, Bát đến Tốn, Tứ đến Ly. Tháng Giêng, Hai, Tư, Năm, Sáu, Tám, Mười, Mười Một dùng gian phòng b đi đường số 2 thì đại lợi. Tháng Ba, Mười Hai dùng phòng a, rất tốt.

Năm Mậu Dần, Bát nhập trung, Lục đến tọa, Thất đến Tốn, Tam đến Ly. Tháng Giêng, Hai, Tư, Năm, Bảy, Chín, Mười, Mười Một dùng phòng a, tháng Năm dễ phòng bệnh tật. Tháng Ba, Mười Hai dùng phòng b. Tháng Sáu, Tám dùng phòng c, tháng Tám nên làm việc hoặc đóng góp từ thiện, hao tài mà được danh.

Năm Kỷ Mão, Thất nhập trung, Ngũ đến tọa, Lục đến Tốn, Nhị đến Ly. Tháng Giêng, Sáu, Tám, Mười nên dùng phòng a. Tháng Hai, Chín, Mười Một nên dùng phòng b. Tháng Ba, Tư, Năm, Bảy, Mười Hai dùng phòng c.

(Ghi chú : niên nguyệt tinh chín năm quay trở lại như trước, năm Tân Mùi là năm 1931. Chỉ dự đoán đến năm Quý Mùi (1943), bởi năm Giáp Thân (1944) đã bước sang vận 5).

VẬN SỐ CỦA CÔNG TY ĐIỆN LỰC CHƯƠNG CHÂU

Công ty điện lực trong nội thành Chương Châu tỉnh Phúc Kiến bắt đầu hoạt động vào năm 1919. Phía trước công ty là đường cái, cửa và đường ra vào có hình dạng cổ chai. Vì nhà mặt tiền đường quá đất nên công ty phải thụt sâu vào trong, đường ra vào như một con hẻm nhỏ. Bên trong lại rất rộng rãi, những năm đầu hoạt động, công ty hoạt động mạnh, gần đây bị mọi người chỉ trích rằng máy phát điện đã quá cũ kỹ, số lượng đèn điện cung chẳng đủ cầu, ai nấy đều mong công ty trang bị thêm máy móc mới.

2	7	9
7 8	3 3	5 1
1	3	5
6 9	8 7	1 5
6	8	4
2 4	4 2	9 6

Công ty lập mệnh vào vận 3 Thượng nguyên, khí khẩu ở phương chính Ngọ. Sau năm Giáp Tý trở đi hướng tinh Tam Bích đã biến thành thoái khí nên công ty điện lực Chương Châu có muốn phát triển cũng không phải dễ. Nay có hai cách có thể hóa giải vận xấu, đó là :

- Tìm ngay một văn phòng làm việc ở phía đối diện rồi chuyển phòng giám đốc và các bộ phận quan trọng khác tới đó thì chẳng bao lâu sau sẽ tự có may mắn tới.

- Cách thứ hai là chờ thêm hơn mười năm nữa cho sang vận 5 tức sau năm Giáp Thân (1944), rồi dỡ toàn bộ ngôi trên nóc nhà đi lập ngôi mới vào, cải tạo trạch mệnh thì có thể phát triển mạnh.

VẬN SỐ CỦA CÔNG TY ĐẠO SINH

3	8	1
8 6	3 2	1 4
2	4	6
9 5	7 7	5 9
7	9	5
4 1	2 3	6 8

↓
hóa mộc

Công ty Đạo Sinh ở phố Nhà Thờ trong khu tô giới Pháp ở Thượng Hải, do ông Vu Chính Lợi làm chủ. Khai nghiệp năm 1926, tọa Bính hướng Nhâm kiêm Ngọ Tý năm độ. Diễn số như bên cạnh :

Vì kiếm số quá nhiều nên không dùng hai số Bát Cửu của sơn hướng mà dùng hai số Thất, Thất của Thế Quái để Luận đoán. Nội khẩu Tam Bát Mộc, ngoại

khẩu Tứ Cửu Kim, phạm khắc nhập. Hướng tinh Tam Bích vào vận 4 là thoát khí. Nay chúng tôi đem lưu niên tiểu vận các năm sau khi khai nghiệp cùng trách mệnh đối chiếu cát hung. Diễn số như dưới đây :

Năm Bính Dần, Nhị Hắc nhập trung là năm thuận lợi, tháng Tám tốt nhất.

1	6	8
9	2	4
5	7	

Cát Cát
↓

Năm Đinh Mão (1927), Nhất Bạch nhập trung, tốt; tháng Tư nổi danh, tháng Sáu tốt.

9	5	7
8	1	3
4	6	2

Cát
↓

Năm Mậu Thìn, Cửu Tử nhập trung, năm này hơi xấu, các tháng Ba, Sáu, Chín, Mười Hai bị bệnh tật quấy nhiễu.

8	4	6
7	9	2
3	5	1

hung
↓

Năm Kỷ Ty, Bát Bạch nhập trung, trong xấu có tốt, trong họa có phúc.

7	3	5
6	8	1
2	4	9

↓

Năm Canh Ngọ, Thất Xích nhập trung, năm này vốn tốt, nhưng thoát khí nặng nề, nên phải cố gắng lắm mới duy trì nổi, đầu đông Kim Mộc tương khắc, bị thương ở chân tay.

6	2	4
5	7	9
1	3	8

↓

Năm Tân Mùi, Lục Bạch nhập trung, đại hung. Các tháng Hai, Tư, Mười, Mười Một hao tài. .

Trạch mệnh

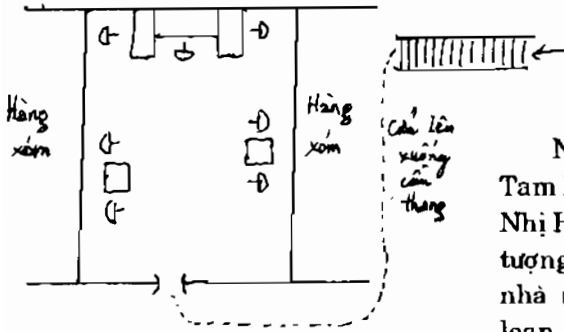

Hình 220



Nhà này ở hai cung Ly Khảm đều có Tam Nhị đồng cung, Tam Bạch Mộc khắc Nhị Hắc Thổ. Nhị Hắc trong quẻ là Khôn, tượng là bụng, trong tạng phủ là tì vị. Ở nhà này lâu ất bị đau dạ dày hoặc rối loạn đường tiêu hóa. Thứ đến Tam Bát Mộc bị Cửu Tử Hỏa ở ngoại khẩu hấp thụ nguyên khí, và bị khí khẩu ở Khôn khắc nhập nên sẽ bị đau chân tay và gan.

Sachvui.Com

**TRƯỚC TẾT TRUNG THU VÌ MƯA LỚN
NÊN CÁC HIỆU BÁNH BUÔN BÁN Ế ẨM**

Vùng Hải Khẩu thuộc đảo Hải Nam, trước tết Trung Thu mấy ngày có mưa lớn kéo dài khiến giao thông hàng hóa ách tắc, các cửa hàng cửa hiệu buôn bán ế ẩm, mà thiệt thòi nhất là các cửa hiệu bán bánh Trung Thu. Diễn số như sau :

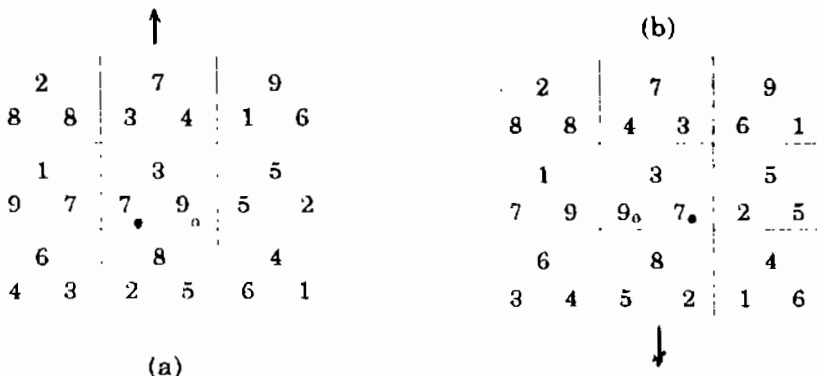

Trên đây là diễn số của hai cửa hàng bị thiệt hại nặng nhất.

+ *Cửa hiệu tọa Tý hướng Ngọ (a) :*

Chủ tinh trên hướng là Tứ Lục Mộc sinh xuất cho khách tinh năm là Cửu Tử Hòa, khách tinh của năm lại sinh xuất cho khách tinh tháng là Bát Bạch, phạm sinh xuất trùng trùng.

4	9	2
3	8	1
3	Năm 5	7
2	Tháng 4	6
8	1	6
7	9	5
	↓	

+ *Cửa hàng tọa Ngọ hướng Tý (b) :*

Chủ tinh của hướng là Nhị Hắc Thổ khắc khách tinh của năm là Nhất Bạch Thủy; khách tinh của tháng và ngày là Tứ và Cửu, Tứ Cửu hóa thành Kim tiên thiên, sinh cho khách tinh của năm và hấp thu nguyên khí của chủ tinh của hướng.

KHẢ LONG LY THỦY

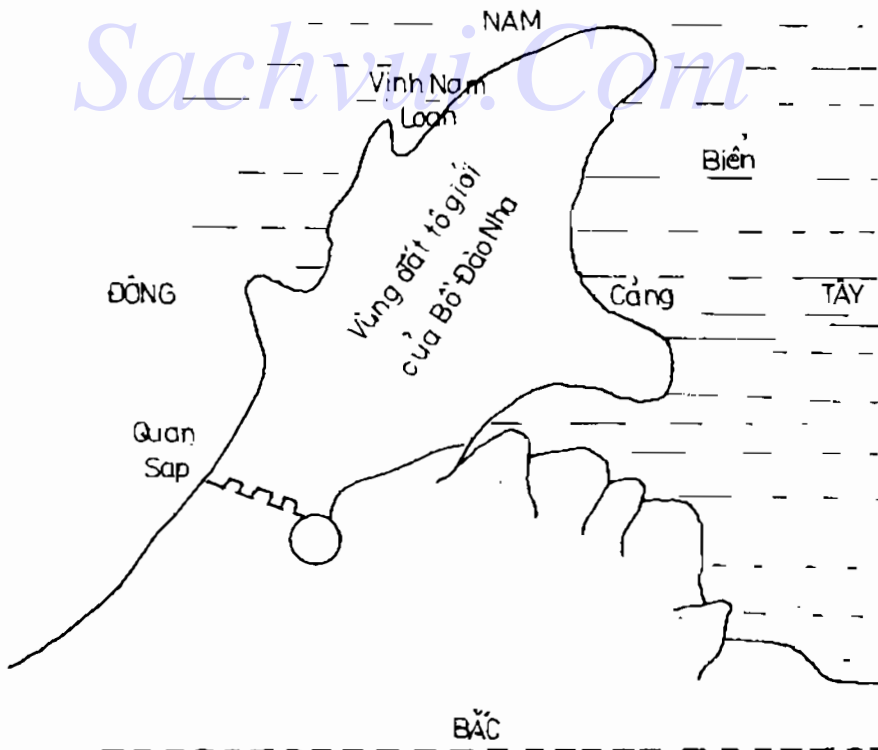

Hình 221

Vịnh Nam ở Áo Môn là khu vực nằm ở tận cùng phía nam huyện Hương Sơn, tỉnh Quảng Đông, bán đảo nhô ra biển có hình dáng tựa như nụ hoa hé nở, vịnh biển tụ khí tàng phong nhất ở phương Bính Ngọ Đinh (phương Ly), Long mạch đến từ phía sau, gần Quan Sạp, nơi này thu hẹp lại tựa lưng ong, gấp tiến về phía nam, một dải phố xá dọc bờ biển vịnh Nam trong vận 9 Hạ nguyên và vận 1 Thượng nguyên là nơi phồn vinh nhất.

Hình thế vịnh Nam, trước có biển rộng, trên bờ là các tòa nhà lầu mọc lên như nấm. Năm mươi năm trước nơi này buôn bán tấp nập, nhưng nay thì xác xơ tiêu điều.

Ghi chú : Mạch Khâm là Nhất Bạch Long, trong vận 9 Hạ nguyên là tiến khí, nên năm mươi năm trước nơi này là khu vực phồn thịnh nhất, sang vận 1 Thượng nguyên, Khâm Long Ly Thủy, như rồng gặp nước, phát triển rất mạnh vậy.

VẬN SỐ CỦA KHÁCH SẠN TRUNG ƯƠNG

Khách sạn Trung Ương ở Áo Môn bắt đầu hoạt động vào vận 4 Trung nguyên, nó được coi là khách sạn sang nhất tại Áo Môn với phòng ốc rộng rãi, tiện nghi đầy đủ, lại thêm nơi này giao thông chủ yếu dùng đường biển, khách lữ hành đến rất đông. Thị trường Áo Môn lại gần Hương Cảng nên càng lợi cho sự phát

Ngũ Tứ

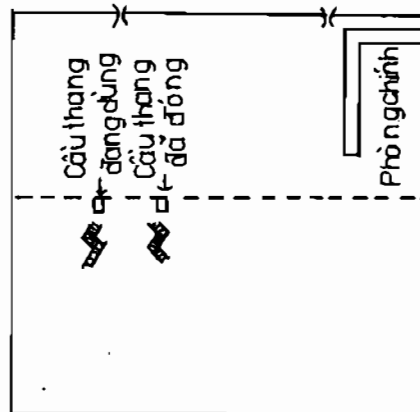

Hình 222

triển, khách sạn làm ăn ngày càng thịnh vượng. Diễn số như bên cạnh :

Ngã ba	Khí khẩu			
3	8	1		
8 2	3 6	1 4		
2	4	6		
9 3	7 1	5 8		
7	9	5		
4 7	2 5	6 9		

Nhập trạch vận 4 Trung nguyên, tọa Dần hướng Thân kiêm Cấn Khôn ba độ.

Khách sạn Trung Ương ở Áo Môn có phòng giám đốc đặt sai cách, hấp thu ngoại khí tại ngã ba và nội khí tại cửa ra vào đều ở trên số 6. Hiện tại tuy tốt đẹp nhưng mai sau khi sinh vượng khí không còn chỉ e khó duy trì được lâu. Trong ba mươi năm từ năm 1954 đến 1983 mới có cơ hội phát triển.

CHỖ Ở TẠM THỜI, ĐEM LẠI NIỀM VUI

						Ngoại khẩu và ngã ba											
3			8			1			4 4			9 9			2 2		
2 8		6 3		4 1		6 4		2 9		4 2		3 3		5 5		7 7	
2		4		6		5 3		7 5		9 7		8 8		1 1		6 6	
3 9		1 7		8 5		1 8		3 1		8 6		7 4		2 9		4 2	
7		9		5		Cấu thang máy		5 3		7 5		9 7		8 8		1 1	
7 4		5 2		9 6		8 8		1 1		6 6		3 3		5 5		7 7	
7		4		5		2		9		6		1		8		6	

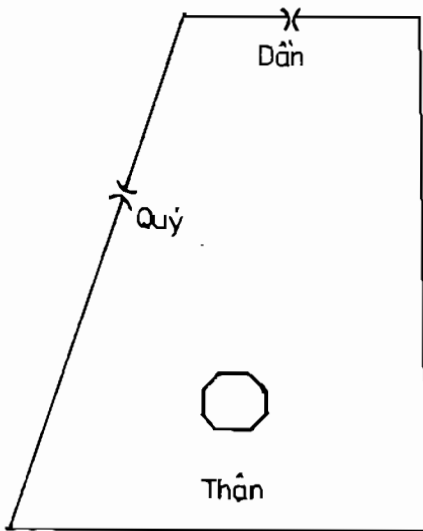

Hình 223

Bốn giờ chiều ngày 28 tháng Tám năm 1931, người viết bài này rời Quảng Châu lên thuyền đi Áo Môn. Ông Trịnh Tử Triển giám đốc thư cục Trung Hoa ra bến tàu đưa tiễn, và gửi điện nhờ anh ruột ông là Trịnh Tử Kiện ra bến tàu đón tôi.

Giờ Hợi đêm đó tàu đến Áo Môn, ông Trịnh ra đón và đưa tôi đến khách sạn Trung Ương ở Áo Môn. Tám giờ sáng hôm sau ông Trịnh đến đưa tôi đến nhà ông chơi, nhân tiện ngắm phong cảnh ở Áo Môn, và đi gặp Từ Quân tiên sinh là thư ký hội đồng chính quyền thành phố. Sau một ngày vui vẻ, tôi trở về khách sạn, quan sát và diễn số như trên.

ĐẶT NHÀ KHÔNG ĐÚNG HƯỚNG PHẢI CHỊU KHỔ

Nhà may Hiệp Dụ ở phía Nam ga xe lửa Thượng Hải đi Vô tích, tọa Mùi hướng Sửu kiêm Khôn Cấn ba độ, nhập trạch vào thượng tuần tháng Chín năm Canh Ngọ. Tháng Mười Một năm này buôn bán phát đạt. Nhà lầu hai gian một dãy rưỡi không có cửa sau, đối diện không có nhà lầu. Diễn số như sau :

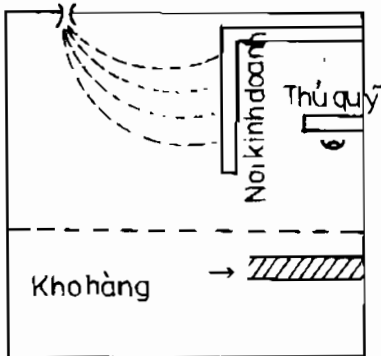

Hình 224

3	8	1
9 6	5 2	7 4
2	4	6
8 5	1 7	3 9
7	9	5
4 1	6 3	2 8

Năm Tân Mùi buôn bán kém hẳn, khách đến rất ít. Nhà này vận bốn bất đầu hành nghề, hướng tinh Tứ Lục vượng khí ở phía sau, mà nơi này không có cửa hoặc đường đi để

hấp thu vượng khí. Khách tinh Nhất Bạch đến hướng, Nhất Bạch thất vận chủ cướp bóc, trong tuần thứ tư sau tiết Hàn Lộ tháng Chín năm Quý Dậu e rằng sẽ có giặc cướp đến quấy nhiễu hoặc bị kẻ xấu vu khống khiến phải hao tổn nhiều tiền của. Hướng tinh Nhất Bạch Thủy, khí khẩu ở phương Khảm có hướng tinh Tam Bích Mộc, phạm sinh xuất, chủ hao tài tổn của. Trước mặt không có nhà lầu cao, tài khí tản mát, phía sau không có đường đi và cửa sau, không hấp thu được vượng khí. Năm Canh Ngọ, tháng Mười Một, niên nguyệt khách tinh tỉ hòa với hướng tinh của trạch mệnh nên làm ăn phát đạt. Năm Tân Mùi, Lục nhập trung, Nhị đến khí khẩu phạm khắc xuất, trong lúc vô ý chủ làm mất lòng khách. Thêm nữa niên tinh Cửu Tử đến hướng cũng phạm khắc xuất. Diễn số như sau :

Nay có hai cách giải :

- Tìm cách làm cửa và đường đi thông phía sau. Nếu làm được thì vào các năm Quý Dậu, Ất Hợi, Đinh Sửu, Kỷ Mão sẽ làm ăn thuận lợi, đặc biệt là các tháng 2, 5, 11 của năm Kỷ Mão là thuận lợi nhất.

- Cách thứ hai là tìm ngay một căn nhà khác để thuê và chuyển đến sẽ tránh được tổn thất.

6 6	2 2	4 4
5 5	7 7	9 9
1 1	3 3	8 8

CƠ SỞ IN HUNG PHÁT HƯNG CHỊU TAI BAY VÀ GIÓ

Lai Khẩu

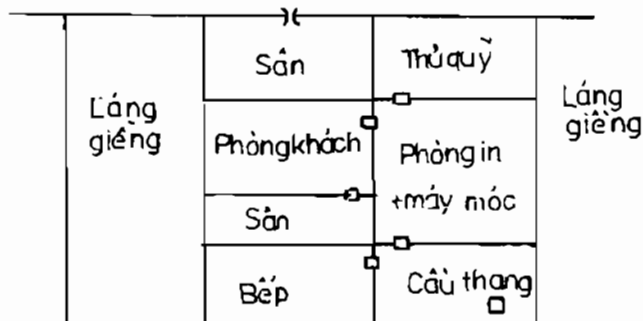

Hình 225

Xưởng in Hung Phát trong hẻm Thái Bình cũ ở Thượng Hải, tọa Nhám hướng Bính kiêm Hợi Tý năm độ, nhà ba gian, xưởng in đặt ở chái nhà bên phải, chiếm diện tích ba trượng vuông, ngoại khẩu tại Chấn, nội khẩu tại Cấn. Diễn số như sau :

3	8	1	5	1	3
6	8	2	3	4	1
2	4	6	4	6	4
5	9	7	7	9	5
7	9	5	9	2	8
1	4	3	2	8	6
				7	9
					7
					5

Cơ sở Hung Phát nhận in hộp bánh cho tiệm bánh Trường Sinh. Vì chủ tiệm bánh ham lợi nhuận nên dùng nguyên liệu kém chất lượng để làm bánh và đăng quảng cáo rùm beng trên các báo, rồi cứ theo đúng định kỳ mà đem bán. Vì nguyên liệu kém chất lượng nên bánh mau hỏng, hơn nữa hương vị chẳng được ngon như lời quảng cáo. Người dân Thượng Hải vì đọc báo thấy quảng cáo có hiệu bánh mới khai trương, bán loại bánh vừa lạ vừa thơm ngon, liền đổ xô đi mua. Mua bánh về nhà, mở ra ăn, đã không có hương vị lạ, lại chẳng ngon lành gì không nở vớt đi, đem cho trẻ con, trẻ con chẳng thèm, đem cho bạn hữu, bạn hữu chẳng lấy. Chỉ trong một ngày toàn thành phố Thượng Hải đâu đâu cũng nghe tiếng kêu ca, ta thán. Thế rồi cơ quan quảng cáo, nhà cung cấp nguyên liệu, nơi chế tạo hộp bánh cùng cơ sở in ấn Hung Phát cùng bị vạ lây, không lâu sau cơ sở in Hung Phát phá sản.

CHỈ VÌ ĐƯỜNG ĐI KHÔNG THẲNG MÀ DANH TÀI ĐỀU BẤT CHÍNH

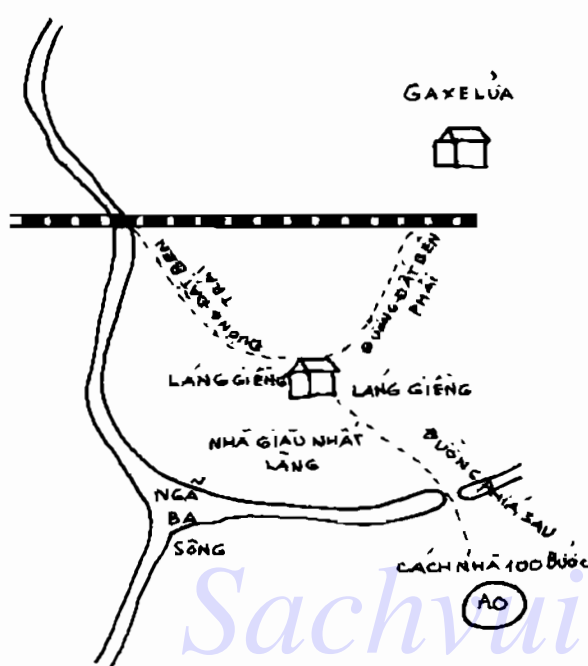

			↑		
3	8	1			
6	8	2	3	4	1
2	4	6			
5	9	7	7	9	5
7	9	5			
1	4	3	2	8	6

Nhà họ Kim ở gần ga xe lửa Lạc Xã trên tuyến đường sắt Thượng Hải, Bắc Kinh, có người con trai, người này tính tình xảo trá, hung bạo, là thủ lĩnh một băng đảng xã hội đen tại Thượng Hải. Nhà này tọa Nhâm hướng Bính kiêm Tý Ngọ bốn độ, mới sửa lại vào vận 4. Diễn số như trên.

Hình 226

Quan sát tướng nhà và trạch mệnh, ta thấy phương Khôn, nơi ga xe lửa đặc sơn tinh Tứ Lục, phương Cấn đặc sơn tinh Bát Bạch, phương Tốn đặc sơn tinh Lục Bạch do đó nhà này sinh con làm thủ lĩnh. Thủy uốn lượn nơi phương Tốn đặc hướng tinh Bát Bạch, chiếu thủy phương Cấn đặc hướng tinh Lục Bạch, ngã ba sông ở phương Cấn đặc hướng tinh Tứ Lục, sơn và hướng đều đặc Tam Ban Quái. Do vậy mấy năm gần đây nhà này phát tài, tiếc rằng tiền bạc và danh vọng có được đều là của bất chính, đây là do con đường đất bên trái chạy xiên vạy.

PHÁT PHÚC GẶP HỌA ĐỀU CÓ ĐỊNH SỐ

Cửa hiệu bán thuốc của ông Trương ở xã Lương Khê, Quý sơn Đinh hướng kiêm Tý Ngọ 5 độ, khai nghiệp năm Kỷ Mùi (1919), nhà hai gian, phương Cấn có sông lớn, phía sau bên trái nhà có ngã ba sông. Bước sang vận bốn, buồn

bán cực thịnh. Năm Tân Mùi (1931), 8 giờ sáng ngày 11 tháng Ba, ông Trương mua thuốc phiện sống tại Thượng Hải rồi lên xe về, nào ngờ ông bị theo dõi và bị cảnh sát bắt hỏi cung, sau đó ra tòa và bị kêu án một năm rưỡi tù ngồi. Diễn số như sau :

5	2	1	7	3	9
4	1	Năm 6 Tháng 3		8	5
9	6	2	8	7	4

2	7	9			
8	8	4	3	6	1
1	3	5			
7	9	9	7	2	5
6	8	4			
3	4	5	2	1	6

Nhà này sáu sáu bảy dây, tọa Bắc hướng Nam, đường phía sau cách cửa sau chừng mười lăm trượng. Xét thiên tinh cung Khâm trong trạch mệnh thì thấy có Tam Ban Quái Nhị Ngũ Thất, đường sau nhà dài, sáu nên nhân duyên rất tốt. Quan sát các đường thông hành ở các cung Khâm Ly Chân Tốn Cấn thì thấy chúng đều là số tiên thiên : Tam Bát, Tứ Cửu, Nhất Lục, Nhị Thất cũng là số của Tam Ban Quái : Nhất Tứ Thất, Nhị Ngũ Bát, Tam Lục Cửu, chỉ trong một cực diện nhỏ mà có rất nhiều kỳ số nên là đầu mối phân phối thuốc phiện của cả một vùng, còn việc buôn may bán đất thì đều do ngã ba sông phía sau và thủy ở phương Cấn trợ lực.

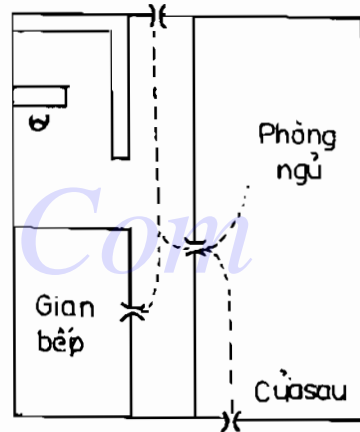

Hình 227

1- Dùng phương pháp đan chéo để phân tích số tiên thiên của nhà này :

Tiên Thiên gia giảm hợp Ngũ có tổng cộng bốn mươi đường, đó là : Tứ Cửu bốn đường; Cửu Tứ bốn đường; Nhị Thất sáu đường; Thất Nhị sáu đường; Tam Bát chín đường; Bát Tam năm đường; Nhất Lục và Lục Nhất đều một đường.

2- Dùng phương pháp đan chéo phân tích Tam Ban Quái : Tam Ban Quái có cả thảy 108 đường :

- Tam. Thập Lục, Tam Cửu Lục, Lục Cửu Tam, Lục Tam Cửu, Cửu Lục Tam, Cửu Tam Lục cả thảy ba mươi sáu đường.

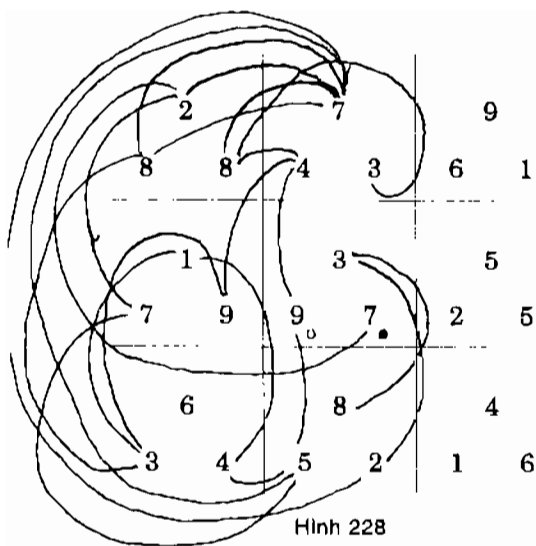

Hình 228

(a)

2		7		9	
8	8	4	3	6	1
<hr/>					
1		3		5	
7	9	9	7	2	5
<hr/>					
6		8		4	
3	4	5	2	1	6

(b)

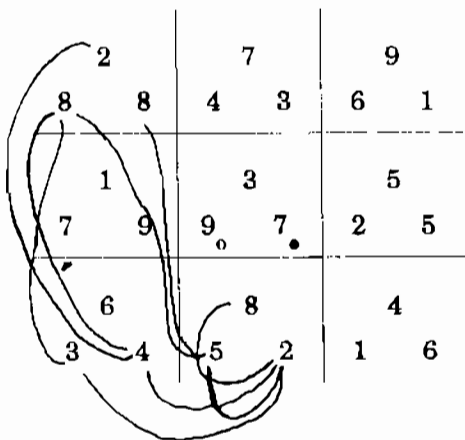

(c)

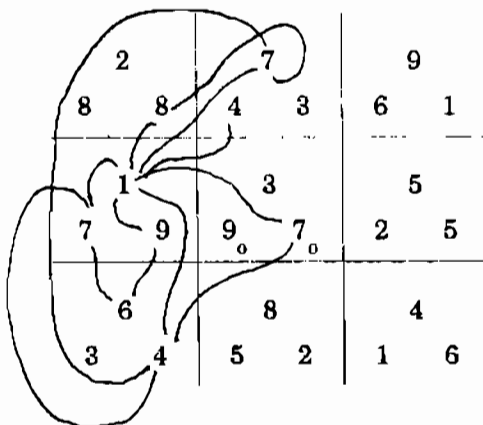

Hình 229.

- Nhị Ngũ Bát, Nhị Bát Ngũ, Bát Ngũ Nhị, Bát Nhị Ngũ, Ngũ Bát Nhị, Ngũ Nhị Bát cả thấy ba mươi sáu đường.

- Nhất Tứ Thất, Nhất Thất Tứ, Tứ Nhất Thất, Tứ Thất Nhất, Thất Tứ Nhất, Thất Nhất Tứ cả thấy ba mươi sáu đường.

Nhưng Tam Bích trên hướng ở vận bốn là thoái khí, Nhị Hắc ở cửa sau vào vận bốn là khí suy tử, nên phải hao tài tổn của. Chủ nhân tiêu xài lại rất hoang phí, hơn hết là đang hành nghề buôn bán thuốc phiện là hàng quốc cấm rất nguy hiểm. Năm Tân Mùi là năm đại suy bại của nhà này. Tai họa xảy ra vào tháng Ba là bởi : niên tinh Cửu Tử Hỏa đến cung Cấn, hấp thu nguyên khí của tài tinh Tứ Lộc; tháng Ba Tam Bích nhập trung cung, Lục Bạch đến Cấn, Nhất Bạch đến Chấn, niên tinh Lục Bạch nhập trung, Cửu Tử đến Cấn, Tứ Lộc đến Chấn, Tứ Cửu Kim chủ tinh sinh cho Nhất Lục Thủy khách tinh, nên

nguyên khí bị hao tổn. Mà vị trí bếp ở cung Cấn, năm Mùi, Thất Sát đến cung Cấn, Quan Phù cũng đến Cấn, vận tinh Lục Bạch Thất Xích được bếp lò trợ lực, tác oai tác quái, gây họa cho người.

CỬA CHÍNH PHẠM SINH XUẤT, TỔN CỦA HAO TÀI

Nhà họ Hàn ở huyện Văn Xương, đảo Hải Nam vì buôn bán, bị bạn bè lừa mất nhiều tiền. Ông Hàn nghe nói ở thôn Giao Đường có Xuân Linh phong thủy sư, có thể biết việc quá khứ vị lai bèn mời Xuân Linh tiên sinh đến xem. Diễn số như dưới đây :

		↑		
	1		6	8
8	5	3	1	1 3
9		2		4
9	4	7	6	5 8
5		7		3
4	9	2	2	6 7

Nhà này sau cao trước thấp, tọa Tý hướng Ngọ kiêm Nhâm Bính ba độ, dựng vào vận 2 Thượng nguyên, ba gian năm dãy chia làm đôi, nhà ông Hàn ở dãy một. Nhà này thường ra vào bằng cửa tại cung Tốn. Các phòng trong nhà đều hấp thu lại khí qua cửa này, chủ tinh của hướng là Ngũ Thổ, niên khách tinh Tam Bích đến khắc chủ tinh, phạm khắc nhập vốn là cát, nào ngờ nguyệt khách tinh của tháng Giêng và Hai là Lục Bạch, Thất Xích Kim nổi gót mà tới, hấp thu nguyên khí của Ngũ Thổ, sinh cho vận tinh Nhất Bạch, vận tinh Nhất Bạch lại sinh cho Tam Bát Mộc tiên thiên, phạm sinh xuất trùng trùng, chủ hao tổn tiền của.

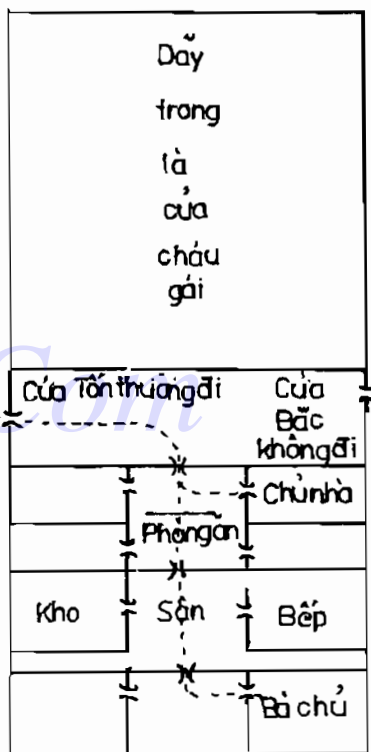

Hình 230

VẬN SỐ CỦA THƯƠNG HỘI HẢI KHẨU

Thương hội Hải Khẩu tại đường Trung Sơn đảo Hải Nam, tọa Bình hướng Nhâm kiêm Ngọ Tý ba độ, nhà ba gian hai dãy, được xây dựng vào đầu vận bốn Trung nguyên. Phía bên phải cổng ra vào là phòng điện thoại và phòng của người làm thuê. Giữa dãy nhà thứ hai là phòng họp có thể chứa hai ba trăm người. Nhà hai tầng, cầu thang máy ở chái nhà bên phải, lầu phía sau là phòng nghị sự, cầu thang máy ở phương thoái khí của phòng nghị sự. Phía trước nhà là phòng làm việc, ở giữa là phòng thường trực xung quanh có bốn phòng A, B, C, D. Diễn số như sau :

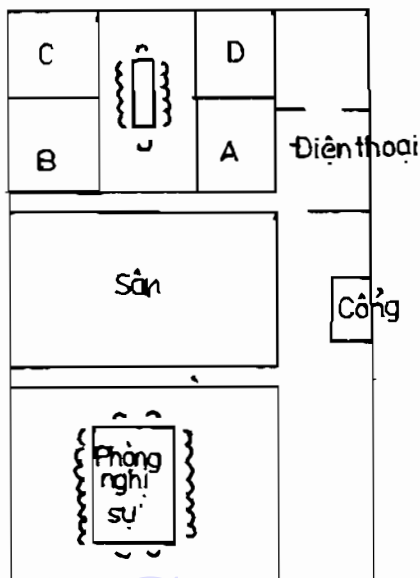

3	8	1
9 8	4 4	2 6
2	4	6
1 7	8 9	6 2
7	9	5
5 3	3 5	7 1

↓

Hình 231

Thoái khí quá nặng ở phòng Nghị sự khiến mỗi khi có hội nghị thì bàn luận tranh cãi nhiều mà chẳng giải quyết được gì. Quan sát trạch mệnh và khí khẩu trong tướng nhà sẽ rõ :

Phòng đại diện thường trực hấp thu được một chút vượng khí nên khá tốt. Nhưng tháng Tám năm Ất Sửu, niên tinh Nhị Hắc, nguyệt tinh Thất Xích hóa tiên thiên Hỏa hấp thu nguyên khí Tứ Lục; tháng Hai, Mười Một năm Canh Ngọ niên nguyệt tinh Nhị Thất lại tới hấp thu nguyên khí, rất xấu. Tháng Năm, Bảy, Chín năm Nhâm Thân, niên tinh Cửu Tử Hỏa tới hấp thu nguyên khí, cả năm tổn hao rất nhiều. Các tháng Giêng, Mười năm Quý Dậu, Giáp Tý; tháng Sáu, Tám năm Bính Dần, Giáp Tuất; tháng Sáu, Chín năm Mậu Thìn, Đinh Sửu, tháng Tám năm Kỷ Tỵ, Mậu Dần; tháng Tư, Chín năm Tân Mùi, Canh Thân; tháng Giêng, Năm, Bảy, Mười năm Quý Dậu, Nhâm Ngọ đều cát lợi. Phòng A là phòng ghi chép, năm Nhâm Thân niên tinh Nhị Hắc đến sinh cho Lục Bạch, chủ có âm nhân trợ giúp, nghe nói năm này trong các cuộc họp, hội nghị việc ghi chép biên bản đều có người giúp đỡ. Năm Quý Dậu niên tinh Nhất Bạch đến hấp thu nguyên khí Lục Bạch, các tháng Hai, Năm, Chín, Mười Một tốt; năm Ất Hợi mùa xuân có cơ hội được đề

bạt thẳng chức; gian phòng B các tháng Ba, Chín, Mười Hai năm Tân Mùi, Giáp Tuất bị bệnh tật quấy nhiễu; tháng Sáu năm Quý Dậu và tháng Hai, Mười Một năm Giáp Tuất, Quý Mùi bị kiện tụng thị phi.

(Ghi chú : Thương hội Hải Khẩu tọa Nam hướng Bắc, cổng hướng ra đường Trung sơn, ra vào tấp nập, đặc sinh khí Ngũ Thổ, cửa sau ít dùng đến đặc vượng khí Tứ Lục. Tứ tinh Ngũ động, vận dụng khó khăn, nguồn tài lộc không đủ. Nếu thường dùng cửa sau thì sẽ tốt hơn.)

VẬN SỐ NHÀ HỌ HÌNH THÔN BẮC KINH, ĐẢO HẢI NAM

Từ huyện Văn Xương, đảo Hải Nam đi về phía Bắc chừng một dặm sẽ gặp một thôn nhỏ, gọi là thôn Bắc Kinh. Tương truyền người lập ra thôn này là ông Hình Hàn Công, là cử nhân năm Thiên Thuận nhà Minh. Từ đời ông truyền xuống tới nay đã mấy mươi đời. Nhà này Giáp sơn Canh hướng kiêm Mão Dậu năm độ, xây dựng vào vận 3 Thượng nguyên, dãy một, hai dựng năm Giáp Thìn, dãy ba dựng năm 1919, nhà ba gian ba dãy và mười một phòng bên phải. Đường cái từ chính Nam tới, thủy cũng từ Nam lại. Đi về bên phải là phương Tân, phương Tây Nam cạnh thôn là ngã ba đường, nơi này có một cái giếng lớn, toàn thôn đều dùng nước ở giếng này nên lúc nào cũng có người hoạt động. Hướng tinh nhà này cả tám cung đều phạm Phục Ngâm. Trong ba mươi năm trải rất nhiều sóng gió.

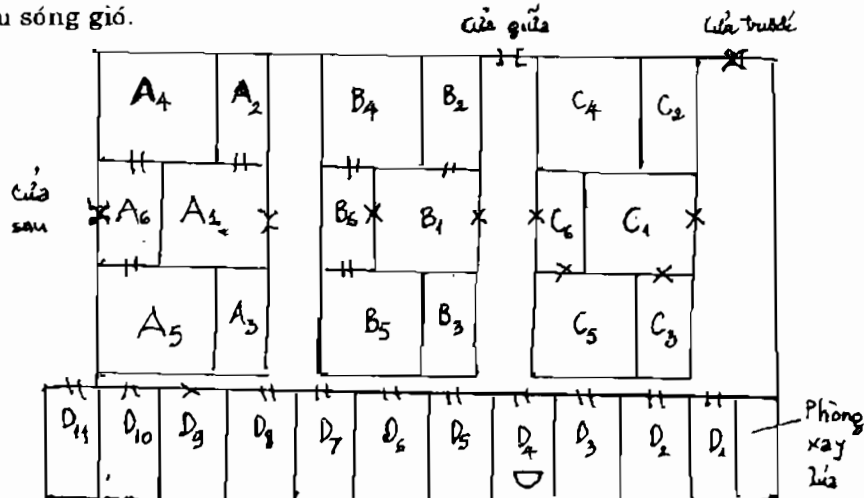

Bếp và phòng xây lúa đặt ở phương Càn, Lục Bạch Kim khắc Tam Bích Mộc, chủ thường tật ở chân tay và đau gan, nhưng phương Càn Khảm đặc Nhất Lục ở cửa sau hóa giải nên tránh được họa lớn. Hướng tinh Thất Xích cai quản, được

2	7	9
1 4	6 9	8 2
1	3	5
9 3	2 _o 5 _o	4 7
6	8	4
5 8	7 1	3 6

sinh nhập bởi Nhị Hắc ở ngã ba đường thuộc cung Khôn. Đường cái có Cửu Tử sinh cho Nhị Hắc, Nhị Thất Xích vốn chẳng phải là cát tinh, nhưng Nhị Thất hóa hợp thành số tiên thiên gia giảm hợp Ngũ, tương thông với khí Cửu Tử thành trùng trùng sinh nhập, chuyển hung thành cát. Ngã ba đường ở phương Khôn có Nhị Hắc tới, nơi này lại có giếng lớn. Nhị Hắc

hãm địa là sao Bệnh phủ chủ bệnh tật tai họa, nhưng nếu nó đắc thời đắc vận thì lại là sao Thiên Y, chủ sinh người giỏi nghề thuốc. Diễn số như bên cạnh.

Nhà xây dựng vào vận 3, vượng khí Tam Bích đóng tại tọa sơn, nên nhà ở dãy một cùng các nhà dùng gian bếp đầu tiên bên phải là có cuộc sống sung túc. Những nhà phía sau không bằng. Những người ở dãy nhà phía sau bên phải, bếp đặt ở phương sinh vượng của sơn tinh nên phát về nhân số, song thủy rời phương Tân, Lưu thủy xung động Tử Tôn tinh, bất lợi cho trẻ nhỏ. Những người thường ở góc Tây Bắc nhà này, mười năm trước tài lộc dồi dào, mười năm nay cũng tốt nhưng kém trước nhiều. Những người ở dãy cuối cùng là khổ cực nhất, nhưng có cách giải cứu như sau :

Người ở dãy phía sau cùng này nên rời nhà chừng vài tháng, khóa cửa và bếp lại. Vài tháng sau, chọn ngày lành tháng tốt trở về thì trạch mệnh được đổi mới, tài lộc sẽ dồi dào hơn. Còn những người ở dãy nhà đầu, nếu muốn thay đổi trạch mệnh thì sau mùa hạ năm 1943 hãy dùng cách này. Thọ đường nhà Hình cử nhân nên chọn ngày lành tháng tốt đóng cửa trước, dùng cửa giữa thì có thể phát phúc, muốn phát tài lộc thì dựng thêm một gian nhà nhỏ ngoài dãy nhà bên phải.

	Trục niên tinh	1	2	3	4	5	6
Giáp Thìn, Quý Sửu, Nhâm Tuất, Tân Mùi, Canh Thìn	Lục Bạch	T.4 danh lợi song toàn	T.1, 10 có thị phi				
Kỷ Tỵ, Giáp Dần, Quý Hợi, Nhâm Thân, Tân Tỵ	Ngũ Hoàng		T.4, 7 bệnh; T.6 thị phi				T.8 có thị phi

Bính Ngọ, Ất Mão, Giáp Tý, Quý Dậu, Nhâm Ngọ	Tứ Lục	T.1 có tin vui		T.2, 11 thị phi	T.1, 10 hao tài	T.5, 8 bệnh tật	T.4 thị phi; T.2, 11 bệnh tật
Đinh Mùi Bính Thìn, Ất Sửu, Giáp Tuất, Quý Mùi	Tam Bích		T.8 hao tài	T.7 đại hao tài, T.3, 9, 12 bệnh tật	T.3, 6, 11 có bệnh tật		
Mậu Thân Đinh Tỵ, Bính Dần, Ất Hợi	Nhị Hắc	T.6 có tin vui				T.2, 11 thị phi	
Kỷ Dậu Giáp Ngọ, Đinh Mão, Bính Tý	Nhất Bạch	T.2, 8, 10 bệnh tật			T.9 có thị phi	T.7 có thị phi	
Canh Tuất Kỷ Mùi, Mậu Thìn, Đinh Sửu	Cửu Tử				T.5 thị phi; T.3, 6, 12 bệnh	T.1, 10 hao tài	T.2, 9, 11 hao tài
Tân Hợi Canh Thân, Kỷ Tỵ, Mậu Dần	Bát Bạch	T.8 danh lợi song toàn	T.4 bệnh tật	T.9 đại hao tài	T.8 hao tài lộc		T.9 có tin vui
Nhâm Tý Tân Dậu, Canh Ngọ, Kỷ Mão	Thất Xích	T.2, 8, 11 bệnh; T. 10 thị phi	T.6 hao tài			T. 2, 9, 11 cát lợi	T.2, 5, 11 bệnh tật

Số 1 gồm các phòng : D1, D2, D3, D4, D5, D6, D11, B3

Số 2 gồm các phòng : C5, B5, D3, D8, D10

Số 3 gồm các phòng : D2, D3, C5

Số 4 gồm các phòng : A1, A3, A, D8, D9, D10

Số 5 gồm các phòng : A2, A4, B2

Số 6 gồm các phòng : D1, D2

VỪA THAY ĐỔI TRẠCH MỆNH LIỀN PHÁT TÀI LỘC

Nhà ông Hình Bảo Thành thôn Bắc Kinh, đảo Hải Nam, Giáp sơn Canh hướng kiêm Dậu Mão 5 độ, xây dựng vào vận 3 Thượng nguyên, nhà ba gian ngang, ba dãy sâu, bên phải có mười một phòng, phương Càn có gian xay lúa. Chi trưởng sống ở dãy thứ nhất, dãy thứ hai là nhà họ Thúc. Khí khẩu có Nhị Thất Cửu Hỏa, trong vận 3, 4, Mộc tinh đang vượng, hai sao Tử Tôn và Tài Lộc sinh xuất cho khí khẩu, chủ chiết giảm nhân số, và không nuôi được súc vật. Diễn số như bên cạnh :

3	8	1
3 7	7 2	5 9
2	4	6
4 8	2 6	9 4
7	9	5
8 3	6 1	1 5

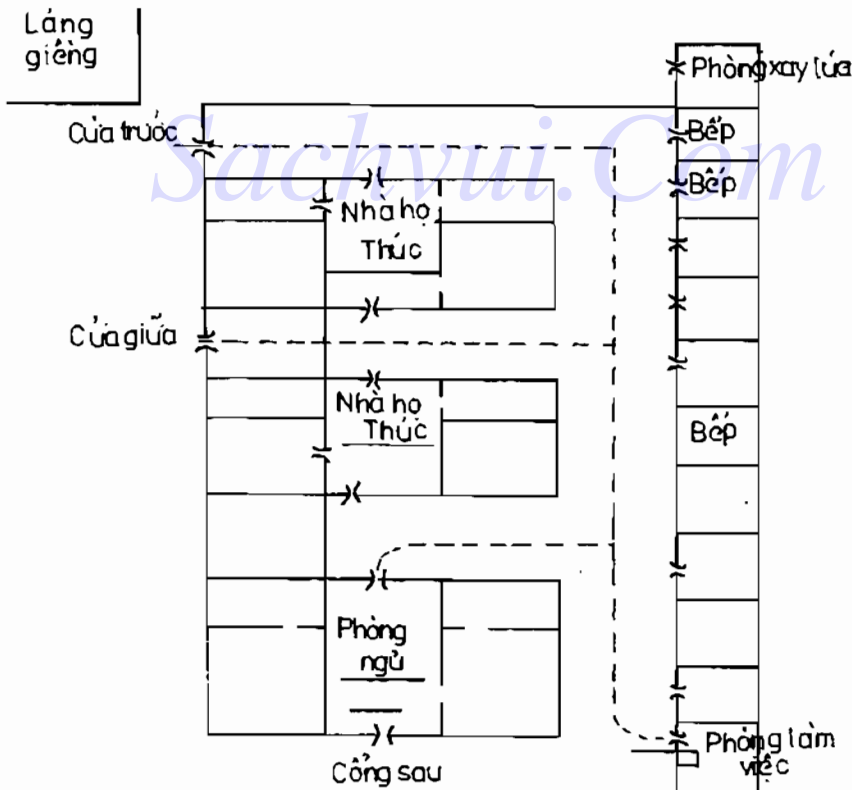

Hình 232.

Nhà họ Hình làm nghề nông, có nuôi gia súc để tăng gia sản xuất, trong tháng giêng chết một con heo, đầu tháng Tư chết thêm một con trâu nữa.

Nhà này hưởng tinh Thất Xích cai quản, niên tinh Tứ nhập trung, Lục đến Đoài, tháng Giêng nguyệt tinh Bát nhập trung, Nhất đến hướng. Niên nguyệt khách tinh Lục Nhất Thủy tiên thiên, chủ tinh Thất Xích sinh khách tinh Nhất Lục, phạm sinh xuất, chủ hao tài tốn của.

Ngày mùng 9, mùng 10 tháng 4 (dương lịch) vẫn ở trong tiết Cốc Vũ (tháng Ba), vì năm này nhuận tháng Năm nên khí tiết đến chậm. Năm Quý Dậu niên tinh Tứ nhập trung, Lục đến hướng, Nhất đến Khôn, tháng Ba Lục Bạch nhập trung, Bát đến hướng, Tam đến khí khẩu, vốn là vô sự, nhưng ngày mùng 9 nhật tinh Nhất nhập trung, Tam đến hướng, Thất đến khí khẩu phương Khôn.

Chủ tinh phương Đoài là Thất Xích Kim, niên nguyệt khách tinh Lục Bát, nhật tinh Nhị Hắc, Thất gặp Nhị hóa thành Hòa tiên thiên, sinh xuất cho Bát Thổ, Bát Thổ sinh xuất cho Lục Kim, phạm trùng trùng sinh xuất. Hướng đã tác oai tác quái, lại thêm khí khẩu phương Tây Nam tức Khôn có chủ tinh là Nhị Hắc, niên tinh Nhất Bạch, nguyệt tinh Tam Bích, nhật tinh Lục Bạch của ngày 9, và Thất Xích của ngày 10, trợ lực cho hướng tinh phương Đoài hoành hành bạo ngược.

Cách hóa giải như sau :

Trước hết nên sửa lại mái nhà nhằm đổi mới trạch mệnh, tu sửa lại phòng cuối cùng dãy bên phải, sửa lại thành phòng làm việc.

Còn về việc thêm nhân khẩu thì nên đặt thêm một gian bếp ở phía sau chái nhà bên trái và bà chủ nhà nên ở chái nhà bên trái.

HIỆU THUỐC BUỒN MAY BÁN ĐẤT CHỈ HIỀM NỖI HAY BỊ ĐAU MẮT

Hiệu thuốc Kim Tự Đài ở ngã tư đường Hàm Qua và ngõ Lão Thái Bình, vận 4 xây xong, tọa Bính hướng Nhâm kiêm Tỵ hơi 5 độ, nên dùng Thế Quái. Cửa phía Tây đắc Ngũ Thổ sinh khí nhiều, cửa sổ ngã tư đắc Bát Thổ, Bát Ngũ tương hòa, làm ăn phát đạt. Nhà năm gian thêm lầu là mười gian, hợp số

3		8		1	
8	6	3	2	1	4
-----		-----		-----	
	2		4		6
9	5	7	7	5	9
-----		-----		-----	
	7		9		5
4	1	2	3	6	8
↓					

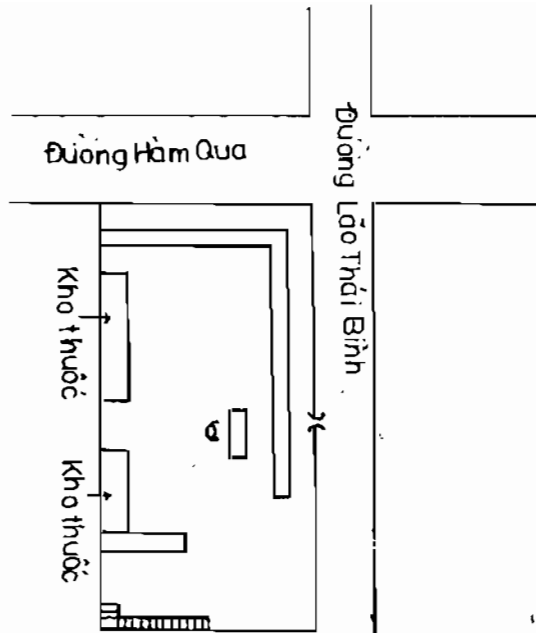

Hình 233

Ngũ và Tháp, Thổ vận 5 Trung nguyên sẽ phát mạnh, trước mắt buôn bán đã rất thịnh vượng. Diễn số như trên.

Song người làm của hiệu thường bị đau mắt. Đây là do hai cung Chân Đồi trong trạch mệnh đều có Cửu Tử gặp Ngũ Hoàng phạm sinh xuất, mà Cửu Tử trong quẻ là Ly, Ly là mắt. Hơn nữa đường Lão Thái Bình ở phương Đồi ai hoạt động mạnh cho nên thường bị mắc bệnh về mắt.

BƯỚC THĂNG TRẨM CỦA CỬA HÀNG TÍN LONG

Hiệu buôn Tín Long ở ngã tư phía Nam gác chuông đường Trung Sơn thuộc Hải Khẩu, Thượng hải, khai nghiệp vào đầu vận 3, Nhâm sơn Bình hướng, một gian ngang bốn dãy sáu, phía sau nở hậu, dãy trước đầu và cuối đều có lầu. Dãy lầu có ba lầu, ở giữa hơi thấp, Càn Đồi có chiếu thủy, lai thủy từ núi Ngũ Chi ở phương Cấn chảy tới.

Lúc trước phòng làm việc đặt ở trên lầu dãy cuối, vượng khí từ phía sau tới, vốn phải phát đạt, tiếc rằng dãy nhà này cao hơn phía trước, ngăn chặn vượng khí phương Bắc, trả ngược suy khí Nhị Hắc ở phương Nam, nên trong hai mươi năm không có bước tiến mạnh nào đáng kể. May mà vận 3 Thượng nguyên vượng khí ở phía sau, nơi này có nhân viên và người làm hoạt động nhiều nên vẫn duy trì được ở mức độ khá. Diễn số như sau :

Nhà lầu bên cạnh			↑						Ngà tư Gác chuông
		2		7		9			
		9	6	4	2	2	4		
		1		3		5			
		1	5	8	7	6	9		
		6		8		4			
	5	1	3	3	7	8			
Lai thủy từ Ngũ Chỉ sơn									

Hiệu buôn này kinh doanh thực phẩm và thuốc lá, năm Tân Mùi đầu mùa hạ bị thiệt hại nặng nề. Đến năm Nhâm Thân, giá gạo hạ thấp khiến hiệu buôn lại bị tổn thất. Chỉ trong hai năm đã tổn thất mười mấy ngàn nguyên. Từ Nhâm Thân, phòng cửa hàng trưởng được chuyển tới lầu ba dãy nhà đầu, phòng đặt trước thang máy ở phương Bính. Hiềm nỗi trạch mệnh cũ thoát khí quá mạnh, tháng Ba, Mười Hai năm Nhâm Thân, niên tinh Cửu Tử kết hợp với

nguyệt tinh Tứ Lục thành Kim tiên thiên, đến hấp thu nguyên khí chủ tinh ở hướng là Nhị Hắc, chủ hao tài tổn của. Sau phải dùng thêm cách cải tạo trạch mệnh là dỡ một phần mái ngói để ánh mặt trời chiếu xuống mới hóa giải bớt phần nào.

Lưu niên	Niên tinh	Đền sơn	Ghi chú
Giáp Thìn, Quý Sửu, Nhâm Tuất, Tân Mùi	Lục	Nhị	T.4, niên nguyệt tinh Nhị Thất hòa hấp thu khí Tam mộc chủ tinh - đại hao tài
Ất Tỵ, Giáp Dần, Quý Hợi, Nhâm Thân	Ngũ	Nhất	T.2, 7, 11 nguyệt tinh Nhất Lục thủy cát lợi, năm Nhâm Thân niên tinh Tam mộc là thoát khí nên không được như các năm khác
Giáp Tỵ, Ất Mão, Bính Ngọ	Tứ	Cửu	Các tháng 3, 5, 7, 9, 12 đều hao tài
Ất Sửu, Bính Thìn, Đinh Mùi	Tam	Bát	Năm này khởi sắc. Tháng 5, 8, 10, 11 tốt; tháng 8 danh lợi tốt
Bính Dần, Đinh Tỵ, Mậu Thân	Nhị	Thất	Năm này xấu, tháng 6 niên 7 nguyệt 2 là khách tinh Hỏa Tiên thiên đốt chủ tinh - đại hao tài
Đinh Mão, Mậu Ngọ, Kỷ Dậu	Nhất	Lục	Tháng 4 niên 6 nguyệt 1 là Thủy Tiên thiên, khách sinh chủ - cát lợi
Mậu Thìn, Kỷ Mùi, Canh Tuất	Cửu	Ngũ	Có làm không hưởng, tháng 6, 9 ốm nặng
Kỷ Tỵ, Canh Thân, Tân Hợi	Bát	Tứ	Tốt, tháng 4, 5, 7, 8, 9 đều tốt
Canh Ngọ, Tân Dậu, Nhâm Tý	Thất	Tam	Năm này có hi vọng. Tháng 2, 4, 6, 11 đều thuận lợi

GIA TÀI KHỔNG LỔ TIÊU TÀN

Nhà Trần Hưng Hiền huyện Văn Xương, đảo Hải Nam, Cấn sơn Khôn hướng, ba gian ba dãy, phía sau có phòng trống, cộng cả thầy bảy gian. Xây vào đầu vận 3 Thượng nguyên. Sau khi làm ăn hưng thịnh, hiểm vì nhà chật nên dỡ bỏ nhà cũ, xây dựng nhà mới trên nền nhà cũ, đến năm Mậu Ngọ đầu mùa hạ bị họa kiện cáo thị phi, bao nhiêu tài sản mất sạch. Diễn số như sau :

2		7		9	
5	1	1	5	3	3
1		3		5	
4	2	6	9	8	7
6		8		4	
9	6	2	4	7	8

9	4	5	9	7	2
8	3	1	5	3	7
4	8	6	1	2	6

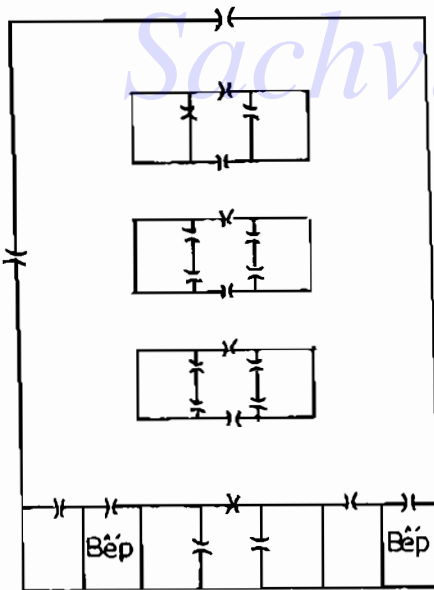

Hình 234

Bên trái nhà là biển, cách biển độ hai dặm, ông Trần làm chủ công ty cao su Nhân Nông ở bán đảo Mã Lai, bóc lột nhân công thậm tệ, nên tài lộc là của bất chính. Chiến tranh xảy ra, cao su là nhu yếu phẩm quan trọng trong quân đội, nên giá cả tăng vọt, ông Trần thu lợi lớn. Khi chiến tranh kết thúc, giá cao su hạ đột ngột, ông Trần phá sản, sau đó bị bệnh chết ở bán đảo Mã Lai.

Nhà ông Trần tứ bề trống trải, hướng tuy vượng mà khí lại tán. Sau năm Giáp Tý (1924), hướng tinh Tam Bích hóa thành thoái khí, sự nghiệp ngày càng lụn bại. Phòng chủ nhân phần lớn đều hấp thu khí suy tứ, tinh khí trên thủy đa phần đã suy bại. Hướng hồ đầu mùa hạ

năm Mậu Ngọ niên tinh Nhất Bạch, nguyệt tinh Ngũ Hoàng nhập trung, niên nguyệt khách tinh Nhị Thất Hóa đến hướng, hấp thu nguyên khí của chủ tinh Tam Mộc. Lại thêm niên nguyệt khách tinh ở trên thủy bên trái nhà là Tam

Bát Mộc, hấp thu khí của chủ tinh Nhất Lục Thủy, Tứ Cửu Kim hấp thu khí của chủ tinh Nhị Ngũ, ông Trần thua kiện là điều hiển nhiên. Lại luận về nhà Cán sơn Khôn hướng, trong quẻ ngũ hành thuộc Thổ, dây nhà ba và bốn thuộc Mộc, phạm khắc nhập nên trách mệnh bất an, người khó sống lâu vậy.

BƯỚC THĂNG TRẦM CỦA NHÀ HỌ TRƯƠNG

Công ty Quỳnh Thịnh tại quần đảo Indonésia, Sưu sơn Mùi hương, nhập trách vận 3 Thương nguyên, nhà lầu ba gian ngang. Các đường nước toàn thành phố hội tụ tại phương Ly của nhà này rồi đổ ra biển. Đại thủy triều về phương Cán, phương Khảm cũng có vượng thủy tích tụ. Diễn số như sau :

2	7	9
7 8	2 4	6 6
1	3	5
8 7	6 9	4 2
6	8	4
3 3	1 5	5 1

Chủ nhân Trương Thi Chính vốn người huyện Văn Xương, đảo Hải Nam. Ông có nhiều tài năng, trọng tín nghĩa, tính nhân hậu, bất luận thân sơ, chẳng hề thiên kiến, gặp người khó khăn hết lòng trợ giúp. Quan sát tướng nhà họ Trương thì thấy khí khẩu (cửa ra vào) do sao Nhị Hắc cai quản. Sau đây xin giới thiệu tình hình vài năm sau khi khai nghiệp của công ty Quỳnh Thịnh (1918) :

Năm Mậu Ngọ, Nhất nhập trung, Tam đến khí khẩu khắc nhập, lợi.

Năm Kỷ Mùi, Cửu nhập trung, Cửu đến khí khẩu, sinh nhập, đại cát.

Năm Canh Thân, Bát nhập trung, Nhất đến khí khẩu, khắc xuất, lao lực nhiều mà thu lợi ít.

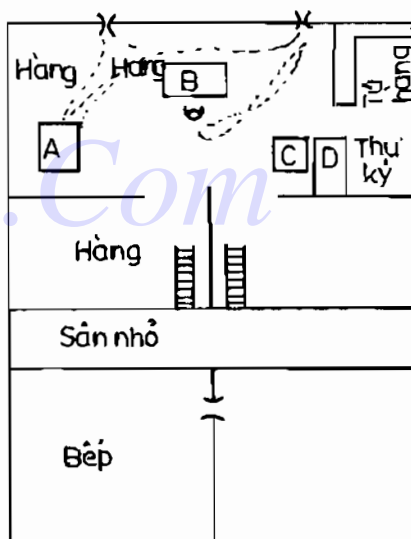

Hình 235

Năm Tân Dậu, Thất nhập trung, Nhị đến khí khẩu, tử hòa, thuận lợi.

Những năm này tuy không phát triển mạnh, song vẫn vững bước đi lên. Nhưng tới năm Giáp Tý (1924) Tứ nhập trung, Lục đến khí khẩu, đại hung. Trong năm này việc kinh doanh suy bại, vì kinh tế quẩn bách mà nội bộ gia đình phát sinh mâu thuẫn, chủ nhà bị vu vao, hãm hại, tình thế rất nguy ngập.

Trung tuần tháng Mười năm Giáp Tý, nguyệt tinh Bát nhập trung, Nhất đến khí khẩu, niên nguyệt tinh tại khí khẩu Nhất Lục tác hợp, nhật tinh Tam Mộc tới, Nhất nhập trung, Tam đến khí khẩu, hóa khắc xuất thành khắc nhập, đại cát. Lúc này ông Hoàng Tạ là lãnh tụ giới thương nhân Hoa kiều đưa một số tân khách của chính phủ đi tham quan công ty dầu mỏ của Hà Lan. Ông Trương Thi Chính là một trong số các đại diện đón tiếp các khách mời này.

Năm 1928 Mậu Thìn, giám đốc công ty dầu mỏ thấy ông Trương là người có tài lại đức độ hơn người, nên tín nhiệm và giao cho ông bao thầu làm đường mới. Chỉ trong năm này ông Trương đã lãi ròng hơn bảy ngàn đồng. Công nhân mỏ dầu làm việc ngoài trời rất khổ cực, thiếu thốn, ông Trương bèn xin giám đốc mỏ dầu cho mình mở các chi nhánh dịch vụ của công ty Quỳnh Thịnh tại các mỏ dầu nhằm phục vụ các nhu cầu sinh hoạt của công nhân, chỉ trong thời gian ngắn, các chi nhánh của công ty đã có mặt ở khắp các mỏ dầu.

Ông Trương còn xây dựng các cơ sở sản xuất vật liệu xây dựng, cung cấp cho Hoa kiều và các thị dân xây nhà theo kiểu Pháp. Ông Trương là người phóng khoáng, nên các kiểu dáng luôn được đổi mới, do đó đều được sự hoan nghênh của các khách hàng xa gần.

Năm Kỷ Tỵ (1929) Bát nhập trung, Nhất đến khí khẩu, phạm khắc xuất. Lúc này giám đốc công ty dầu mỏ trở về nước, giám đốc mới đến thay, vị giám đốc mới này không hợp với ông Trương nên hạn chế hoạt động của các chi nhánh công ty Quỳnh Thịnh khiến công ty bị tổn thất nặng nề. Năm Canh Ngọ, thổ sản tại quần đảo Nam Dương sụt giá, công nhân thất nghiệp, công ty Quỳnh Thịnh cũng bị ảnh hưởng. May sao đến trước tiết Đông Chí năm Canh Ngọ, vị giám đốc tiền nhiệm công ty dầu mỏ gửi điện cho ông Trương báo rằng ông được bổ nhiệm chức tổng giám đốc các công ty dầu mỏ tại quần đảo Nam Dương và mời ông Trương đến làm phụ tá cho mình. Lúc này niên nguyệt tinh Cửu Tử đến khí khẩu, đắc sinh nhập nên ông Trương có tin vui.

Sau tiết Lập Xuân năm Tân Mùi, ông Trương cho đóng cửa bên phải, mở cửa bên trái, dời phòng làm việc đến gian bên phải, khí khẩu tại cung Ly, đắc hương tinh Tứ Lục vượng khí, niên tinh Nhất Bạch đến Ly sinh nhập cho hương tinh nên công việc kinh doanh có cơ hội phát triển. Các tháng Hai, Ba, Tư, Sáu, Chín, Mười Một, Mười Hai đều cát lợi.

ĐẤT PHÁT PHÚC CỦA NHÀ HỌ TRƯƠNG

Sau tiết Thu Phân năm Canh Ngọ, ông Trương Thị Chính xây nhà mới ở gần ga xe lửa, nhà tọa Canh hướng Giáp, hai gian trệt phía trước, còn lại phía sau là nhà lầu. Nhập trạch vào tiết Tiêu Hàn năm Canh Ngọ, phương Khôn Mùi có suối nước từ xa chảy tới hội tụ cùng các đường nước ngay hướng thủ. Phía sau có núi càng về Tây càng cao, lai mạch hùng hậu.

3	8	1
7 3	2 7	9 5
2	4	6
8 4	6 2	4 9
7	9	5
3 8	1 6	5 1

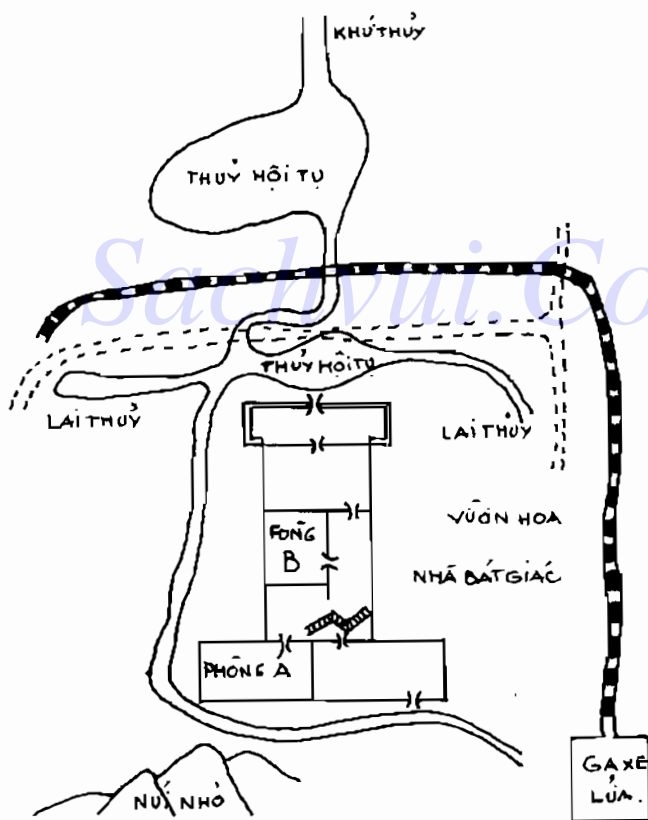

Hình 236

Năm Tân Mùi các tháng Ba, Chín, Mười Hai có các cơ hội hi hữu, tháng Chín vạn sự như ý, năm này là năm phát triển mạnh.

Năm Nhâm Thân, các tháng Hai, Sáu, Chín, Mười Một cát lợi.

Năm Quý Dậu, Giáp Tuất, các tháng Năm, Sáu, Bảy, Mười Hai nhiều thuận lợi.

Năm Bính Tý tháng 4, 8 thuận lợi.

Năm Canh Thìn phát triển mạnh.

Nhà này là phúc địa có thể nói dù có một núi tiền cũng chẳng thể có được, nếu chẳng phải là người đức độ, phúc dày, há có thể có được ?

VẬN SỐ CỦA ĐỒN ĐIỀN CÀ PHÊ

3	8	1
6 2	1 7	8 9
2	4	6
7 1	5 3	3 5
7	9	5
2 6	9 8	4 4

Hai ông Phù Thu Minh và Lữ Nghiệp Sinh cùng hùn vốn mua đồn điền trồng cà phê trên quần đảo Nam Dương. Đồn điền rộng hai trăm mẫu, ngoài đường đi lại, hệ thống tưới tiêu, nhà kho, nhà ở cho người làm công, còn có một nông trại ở trung tâm đồn điền, nhà nhà không hấp thu được khí sinh vượng nên mấy năm liền thất bại, ít hi vọng duy trì được lâu dài, điển số như bên cạnh.

Nay có cách hóa giải như sau :

Đóng cửa ra vào ở cung Tốn của phòng làm việc. Trong phòng làm một đường thông, bên ngoài làm đường đi A theo hình lược sóng. Sau khi cải tạo, vào

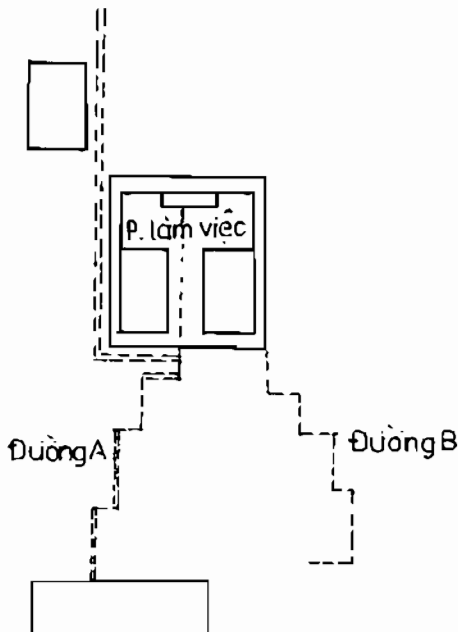

Hình 238

Lại khẩu

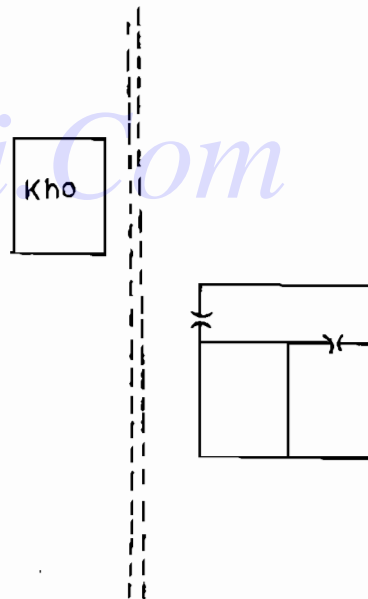

Hình 237

năm Tân Mùi, tháng Sáu; Nhâm Thân, tháng Ba, Năm, Mười Hai; Giáp Tuất, tháng Ba, Sáu, Mười Hai; Ất Hợi tháng Năm; Đinh Sửu, tháng Giêng, Sáu, Mười; Kỷ Mão, tháng Sáu; Tân Ty, tháng Ba, Năm, Bảy.

Mười Hai; Quý Mùi, tháng Ba, Sáu, Mười Hai đều có cơ hội phát triển. Bước sang vận 5 Trung nguyên (1944-1963) nên bỏ đường đi A mà dùng đường đi B và dựng nông trại ở phương Canh.

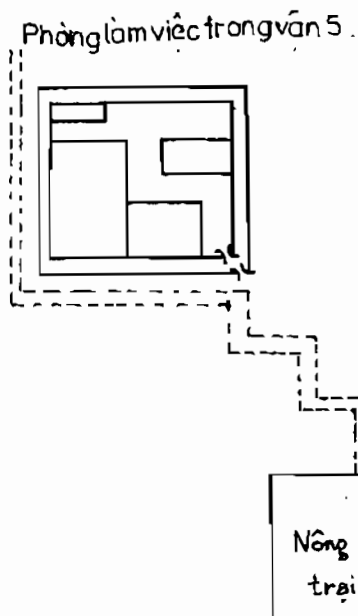

Sachvui.Com Hình 239

CƠ HỘI HIẾM CÓ CỦA CÔNG TY KIỀU HƯNG

Công ty Kiều Hưng, chuyên kinh doanh các mặt hàng nội địa, bắt đầu hành nghề cuối vận 3 Thượng nguyên, tọa Dần hướng Thân kiêm Giáp Canh 5 độ. Vốn lý phải dùng Thế Quái, nhưng vận tinh sơn Thất Xích, hướng Nhất Bạch, tức biến thành tọa Tân hướng Quý nên vẫn luận đoán theo số vốn có. Diễn số như sau :

Thoạt đầu công ty dùng một gian ngang, hàng hóa vận chuyển ra vào bằng cửa sau. Nhà hàng xóm phía sau bên trái vì đời đi nên muốn bán nhà, công ty Kiều Hưng liền bỏ tiền ra mua lại rồi cho thuê phía trước, phía sau dùng làm kho hàng. Năm 1930 vì ảnh hưởng của cuộc khủng hoảng kinh tế thế giới nên việc kinh doanh hàng nhập khẩu trở nên rất khó khăn.

3	8	1		
8	2	3	6	1
2		4		6
9	3	7	1	5
7		9		5
4	7	2	5	6
				9

Trong lúc ấy, hàng nội địa vì chất lượng tốt, giá lại rẻ nên rất được ưa chuộng. Công ty Kiều Hưng nhân đó mà có cơ hội phát triển mạnh.

Năm 1930, Canh Ngọ, niên tinh Thất Xích cai quản, khách tinh Nhất Bạch đến tọa Sơn, hóa Cừu tinh thành Ân tinh. Khách tinh Tứ Lục đến hướng, trợ lực cho Thái Tuế, trong tiết Kinh Trập - Xuân Phân, nguyệt khách tinh Tứ Lục lại đến hướng, ngang hòa cùng chủ tinh Tứ Lục, lại thêm song Tứ của Nhật, Thời khách tinh nên vạ sự như ý. Trong tiết Mang Chủng - Hạ Chí, nguyệt tinh Nhất Bạch đến hướng, tiếng tăm vang khắp thiên hạ. Trong tiết Đại Tuyết - Đông Chí niên nguyệt khách tinh Nhất Nhất đến tọa sơn, Tứ Tứ đến hướng, gặp nhật tinh Thất Xích. Bốn khách tinh của niên nguyệt nhật thời (năm, tháng, ngày, giờ) kết hợp với chủ tinh của trung cung thành : Nhất Nhất Tứ Tứ Tứ Tứ Tứ Tứ; kết hợp với chủ tinh của sơn thành : Thất Thất Nhất Nhất Nhất Nhất Nhất Nhất; trung cung thành : Tứ Nhất Thất Thất Thất Thất Thất Thất. Thành Tam Ban Quái : Nhất Tứ Thất, Nhất Thất Tứ, Tứ Nhất Thất, Tứ Thất Nhất, Thất Nhất Từ, Thất Tứ Nhất, mỗi Tam Ban Quái có ba trăm ba mươi sáu đường giao thông tam ban số; tính tổng lại thành hai nghìn sáu trăm tám mươi tám đường giao thông Tam ban diệu số. Sau đây chúng tôi xin giới thiệu một số điều dự đoán về Lưu niên tiểu vận từ năm 1930 đến 1944 tức từ năm Canh Ngọ đến năm Giáp Thân để quý độc giả tham khảo :

Năm Canh Ngọ, niên tinh Tứ Lục đến hướng, là năm có bước phát triển mạnh thứ nhất, các tháng Hai, Năm, Mười Một cát lợi.

Năm Tân Mùi, Tam Bích đến hướng, bình hòa, các tháng Hai, Tư, Tám, Chín, Mười Một thuận lợi; tháng Giêng, Mười có việc thị phi.

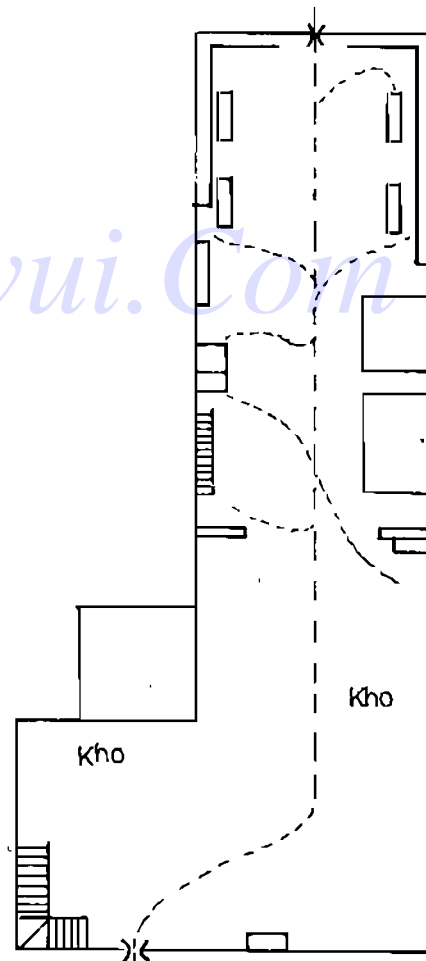

Hình 240

Năm Nhâm Thân, Nhị Hắc đến hướng gặp nguyệt tinh Thất Xích hóa Hỏa tiên thiên nên chịu nhiều tổn thất ứng vào các tháng Hai, Mười Một; tháng Sáu niên tinh Nhị Hắc, nguyệt tinh Tam Bích cùng đến hướng, chủ kiện cáo thị phi; tháng Tư, Bảy, bị bệnh tật.

Năm Quý Dậu, Nhất đến hướng, khá thuận lợi, tháng Hai, Mười Một tốt cho danh tiếng, tháng Năm, Bảy, Tám, Chín buôn bán thuận lợi, có nhiều khách hàng mới.

Năm Giáp Tuất, Cửu Tử đến hướng, phạm sinh xuất, chủ hao tài tổn của vì việc đền bù.

Năm Ất Hợi, Bát Bạch đến hướng, các tháng Giêng, Sáu, Tám, Mười thuận lợi, có nhiều cơ hội làm ăn.

Năm Bính Tý, Thất Xích đến hướng, phạm khắc nhập, các tháng Ba, Chín, Mười Hai dễ phòng bị trộm cướp, tháng tư niên nguyệt tinh Nhị Thất Hỏa tiên thiên đến hướng, phạm sinh xuất, dễ phòng bị dên bù; tháng Năm, Bảy khá thuận lợi.

Năm Đinh Sửu, Lục Bạch đến hướng, tháng Hai, Tư, Sáu, Mười Một tốt, danh lợi song toàn.

Năm Mậu Dần, Ngũ đến hướng, không tốt, tháng Tư, Bảy bị bệnh tật; tháng Hai, Bảy, Chín hao tài.

Năm Kỷ Mão, Tứ đến hướng, đại lợi, là năm phát triển mạnh thứ hai, các tháng Hai, Ba, Năm, Bảy, Mười Một thuận lợi.

Năm Canh Thìn, Tam đến hướng, tháng Hai, Tư, Mười Một thuận lợi.

Năm Tân Ty, Nhị đến hướng, hung, tháng Hai, Mười Một hao tài vì phải đền bù, tháng Bảy bị bệnh tật.

Năm Nhâm Ngọ, Nhất đến hướng, khá tốt. Tháng Hai, Năm, Bảy, Tám, Chín, Mười Một thuận buồm xuôi gió, cát lợi.

Năm Quý Mùi, Cửu đến hướng, phạm sinh xuất, hung, tháng Giêng, Ba, Năm, Mười hao tài vì phải đền bù.

Năm Giáp Thân, vì đã sang vận 5, nhà này không nên dùng nữa, nên chọn nhà hoặc xây nhà các hướng Tý Ngọ, Mão Dậu, Ất Tân, Đinh Quý, Thìn Tuất, Sửu Mùi để duy trì sự nghiệp được lâu bền.

VẬN SỐ CỦA CÔNG TY CHẤN LỢI

Công ty in ấn Chấn Lợi tại quần đảo Nam Dương, tọa Thân hướng Dần kiêm Khôn Cấn 2 độ, nhập trạch vào vận 3. Nhà dài 160 mét, ngang 16 mét, thuộc tướng nhà hình Mộc. Trong hai vận 3 và 4 đều chủ phát phúc, phát tài. Diện số như sau :

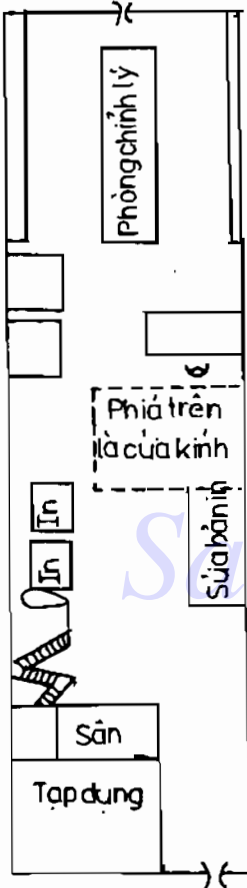

Hình 241

2	7	9
1 5	5 1	3 3
1	3	5
2 4	9 6	7 8
6	8	4
6 9	4 2	8 7

Trung cung đắc Tam Ban số Tam Lục Cửu, chủ nhân là người trọng nghĩa khinh tài, cơ mưu quyền biến, cương trực quân tử, đức độ hơn người.

Hướng tinh lại ở phía sau nhà, nếu tướng nhà ngăn cụt, phía sau không có cầu thang thì biến thành hung trạch, hoàn toàn không có hi vọng phát triển. Song công ty Chấn Lợi có tướng nhà hình Mộc, phía sau lại có thang máy luôn hoạt động nên ngoại duyên tuy không đủ, song nội lực lại có dư, nên dù gặp khó khăn vẫn có cơ hội phát triển. Nay xin giới thiệu vài dự đoán về

tương lai của công ty với chủ tinh ở cửa trước là Cửu Tử, chủ tinh ở cửa sau là Tam Bích.

Năm Nhâm Thân (1932) và năm Tân Tỵ (1941), Ngũ nhập trung, khách tinh Bát Bạch đến hướng, cát lợi, khách tinh Nhị Hắc đến tọa, cát.

Năm Quý Dậu và Nhâm Ngọ, Tứ nhập trung, khách tinh Thất Xích đến hướng, cát. Khách tinh Nhất Bạch đến tọa, đại lợi.

Năm Giáp Tuất và Quý Mùi, Tam nhập trung, khách tinh Lục Bạch đến hướng, Cửu Tử đến tọa, cát lợi.

Năm Ất Hợi, Nhị nhập trung, khách tinh Ngũ Hoàng đến hướng, tháng giêng, 10 có bệnh tật; Bát Bạch đến tọa, khá tốt.

Năm Bính Tý, Nhất nhập trung, khách tinh Tứ Lục đến hướng, Thất Xích đến tọa, đại cát lợi.

Năm Đinh Sửu, Cửu nhập trung, khách tinh Tam Bích đến hướng, Lục Bạch đến tọa, thuận lợi.

Năm Mậu Dần, Bát nhập trung, Nhị Hắc đến hướng, Ngũ Hoàng đến tọa, hao tài tổn của, bệnh tật triển miên.

Năm Kỷ Mão, Thất nhập trung, Nhất Bạch đến hướng, Tứ Lục đến tọa, có cơ hội phát triển vào các tháng Hai, Năm, Sáu, Mười Một.

Năm Canh Thìn, Lục nhập trung, Cửu Tử đến hướng, Tam Bích đến tọa chủ hao tổn tài lộc.

VÌ QUÁ YẾU CON MÀ GIEO MẮM HỌA

Ông Trương người Hoa Nam, giỏi buôn bán lại là người cần cù nên rất giàu có. Hiếm nổi ông chỉ có một người con gái, nên khi con gái lấy chồng, ông Trương không muốn ái nữ rời xa, bèn xây thêm nhà lầu cho con và rể. Nhà tọa Thìn hướng Tuất kiêm Tôn Càn 5 độ, xây dựng vào vận 3 Thượng nguyên.

Người con rể vốn là sinh viên, sau khi học xong vì chưa có việc làm ngay nên thất nghiệp ở nhà. Gã này ngày ngày rong chơi, nghe lời bạn bè rủ rê rượu chè cờ bạc. Ông Trương biết vậy bèn không cung cấp tiền bạc cho y nữa. Gã con rể liền mượn danh ông Trương đi mượn tiền khắp thành phố. Sau đó chủ nợ đến đòi, ông Trương vì quá tức giận bèn đăng báo nói rằng ông đã cắt đứt mọi quan hệ với gã con rể, nếu ai còn cho y vay nợ, ông không chịu trách nhiệm. Gã con rể liền bán tin dọa ông rằng y sẽ đốt nhà cho hả giận. Cả nhà ông Trương hay tin đều kinh hãi, ngày đêm lo âu nơm nớp. Vừa hay lúc ấy ông được người bạn mách cho biết tai họa xảy ra ắt có liên quan tới trạch mệnh, ông Trương liền tới tìm chúng tôi để cầu cứu. Tương nhà và diễn số như bên cạnh :

2	7	9
3 7	7 2	5 9
1	3	5
4 8	2 6	9 4
6	8	4
8 3	6 1	1 5

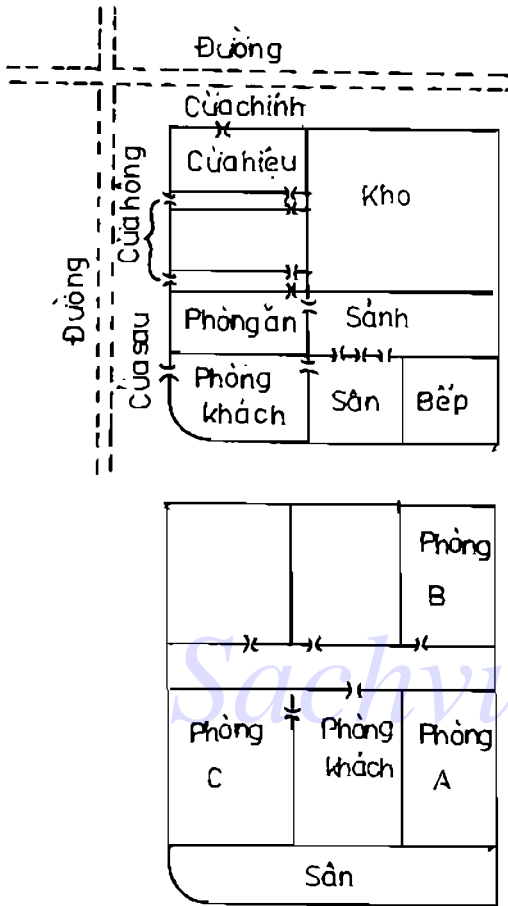

Hình 242

Tọa sơn có Tam Bích lâm cấp thủy (biển) nên trong vận 3 Thượng nguyên nhân khẩu không thể có nhiều được. Hướng và bên trái nhà có hai đường lớn giao nhau, hướng tinh Tứ Lục sinh vượng đến trên ngã tư nên buôn bán phát đạt. Song lúc xây dựng, chủ nhà để thuận tiện cho việc buôn bán đã làm hai cửa hông bên trái, hai cửa hông này mở đúng phương của hướng tinh Cửu Tử Hỏa tử khí và hoạt động đi lại nhiều bằng cửa sau, phương này do vận tinh Nhị Hắc thoái khí cai quản. Lại thêm tử khí Thất Xích đồng cung hóa thành Nhị Thất Hỏa tiên thiên, Cửu Tử là Hỏa hậu thiên, phương Ly lại có cầu Bình Kiểu cũng ở trong phạm vi cai quản của Nhị Thất. Ba hung tinh Nhị Thất Cửu cùng hấp thu nguyên khí của chủ tinh Mộc vận Tam Bích, nên có điều bất lợi cho nhân khẩu và tài lộc, tai họa chủ yếu là do tiền bạc gây ra.

Nay ông Trương vì không muốn xa lìa ái nữ mà nuôi rể, chẳng khác nào tự chuốc vạ vào thân. Việc đốt nhà giết người tuy chưa xảy ra nhưng cũng khiến già trẻ trong nhà ngày đêm lo âu sợ hãi. Lại tự hối hận mình không có đức cảm hóa, chẳng có tài dạy dỗ, chẳng ngày nào không đau khổ, lệ tuôn như suối. Trong thuyết nhân quả của nhà Phật, có quả báo này, tự có nguyên nhân này, đều do mình gieo gì gặt nấy, chẳng nên trách lầm trời gần trời xa.

Lượn theo khí số, thăm sự bắt nguồn từ gian phòng B. Cầu thang và đường đi ở phương Ly, sơn hướng tinh Nhị Thất Hỏa tiên thiên đồng cung, hấp thu nguyên khí của chủ tinh vận Mộc (vận 3 và 4). Năm Kỷ Ty (1929), niên tinh

Bát nhập trung, Tam Bích đến phương Ly, trong tháng Năm, Thất nhập trung, Nhị Hắc đến Ly hóa thành Đẩu Ngưu sát. Năm này ất có chuyện thị phi. Năm Canh Ngọ (1930), niên tinh Thất nhập trung, Nhị Hắc đến cung Ly. Tháng Giêng, Mười Bát nhập trung, nguyệt tinh Tam Bích đến Ly hội hợp cùng Nhị Hắc hóa thành Đẩu Ngưu sát tinh, chú kiện tụng thị phi.

Phòng A là phòng chủ nhà, nền nhà bằng gỗ, qua nhiều năm sử dụng đã bị hỏng và có hình dạng lồi lõm không bằng phẳng, điều này một phần nào đó đã thể hiện trong mấy mươi năm qua chủ nhân đã trải qua rất nhiều gian lao khổ cực, nếm đủ cay đắng ngọt bùi, thăng trầm vô định.

Phòng C đặc Tam Bát Mộc có Nhất Lục Thủy sinh nhập, có thể nói đây là phòng tốt nhất trong toàn bộ tầng lầu.

THỜI KỲ PHÁT TRIỂN CỦA CÔNG TY XE HƠI PHI ỨNG

Công ty xe hơi Phi Ứng khai nghiệp vào vận 4 Trung nguyên, tọa Canh hướng Giáp kiêm Dân Thân 4 độ, tướng nhà và diển số như sau :

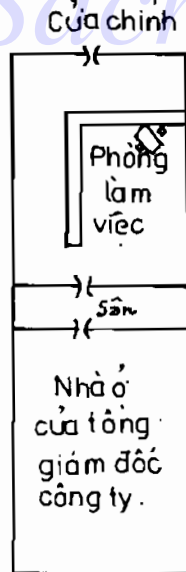

	3	8	1
	7 3	2 7	9 5
	2	4	6
←	8 4	6 2	4 9
	7	9	5
	3 8	1 6	5 1

Hình 243

BẢNG DỰ ĐOÁN LƯU NIÊN TIỂU VẬN CHO PHÒNG LÀM VIỆC

Lưu niên		Chủ tinh cửa chính Tứ Lục Mộc	Chủ tinh cửa sau Cửu Tử Hỏa
Năm Canh Ngọ 1930	(Thất)	Ngũ Thổ đến, lao碌, hao tài Thang 5, 7 xấu	Cửu Hỏa đến ngang hòa, vượng
Năm Tân Mùi 1931	(Lục)	Tứ Mộc đến. Thang 3, 9, 12 phát triển	Bát Thổ đến, sinh xuất. Tháng 5 tháng lợi
Năm Nhâm Thân 1932	(Ngũ)	Tam Mộc đến. Thang 2, 6, 9, 11 cát lợi; thang 1, 8, 10 sinh xuất, xấu	Thất Kim đến, khắc xuất, chủ thị phi Thang 3, 4, 12 tốt
Năm Quý Dậu 1933	(Tứ)	Nhị Thổ đến. hung. Thang 7, 9 đại hung	Lục Kim đến, hung Thang 3, 6 12 bi hao tài, bệnh tật
Năm Giáp Tuất 1934	(Tam)	Nhất Thủy đến Thang 3, 5, 6, 7, 9 11 đều tháng lợi	Ngũ Thổ đến, hung. Thang 3, 6 12 bệnh tật, hao tài
Năm Ất Hợi 1935	(Nhị)	Cửu Hỏa đến, hung. Nên chuyển sang nhà đối diện	Tứ Mộc đến, bình thường
Năm Bình Ty 1936	(Nhất)	Bát Thổ đến Thang 4, 6, 8 tốt	Tam Mộc đến, đại lợi
Năm Đinh Sửu 1937	(Cửu)	Thất Kim đến, khắc nhập Thang 3, 5, 12 đại lợi	Nhị Thổ đến, hung. Thang 3, 6, 12 có bệnh
Năm Mậu Dần 1938	(Bát)	Lục Kim đến. Thang 2, 4, 9, 11 đại lợi	Nhất Thủy đến, đại lợi

CÔNG TY GIẶT ỦI VÔ CƠ BỊ HỌA

3	8	1
4 4	9 8	2 6
2	4	6
3 5	5 3	7 1
7	9	5
8 9	1 7	6 2

Công ty giặt ủi hiệu Địa Cầu, nhập trạch vận 4, tọa Hợi hướng Ty kiêm Càn Tồn 3 độ, nhà một gian ngang, sáu khoảng 8 trượng, cửa chính đối diện là đường lớn chạy thẳng tới, hướng hấp thu đủ khí vượng, nên buôn bán phát đạt, mỗi năm doanh thu hơn ba vạn. Diễn số và tướng nhà như bên cạnh.

Giờ Thìn ngày 19 tháng Sáu năm Canh Ngọ (1930) một số khách hàng đến công ty khiếu nại quần áo họ sau khi giặt ở đây, bị rách khi mặc lại và đòi bồi thường, một số người còn hung hăng đòi đi kiện nếu công ty không chịu bồi thường thỏa đáng. Giám đốc công ty là ông Chu Thụy vì muốn giữ danh tiếng bèn đồng ý đền bù, tổng trị giá đền bù lên đến mấy ngàn đồng.

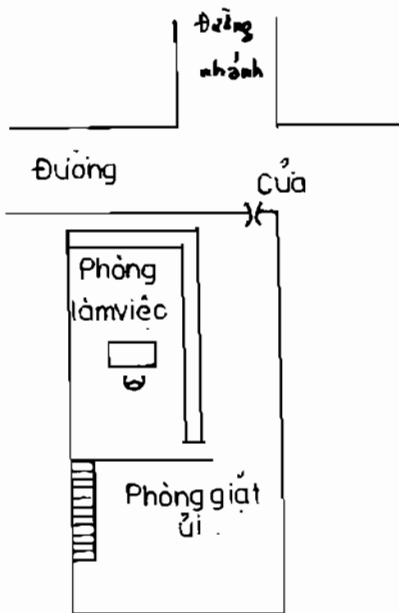

Hình 244

hướng và trung cung đều phạm sinh xuất, hoặc khắc nhập, chủ thị phi kiện cáo, hao tài tốn của. Sơn tinh của tám cung trong trạch mệnh đều phạm Phục Ngâm mà phía trước cửa lại không có thủy nên trong cát có hung, trong phúc ẩn họa, niên tinh Lục Bạch đến hướng thành Phản Ngâm, nên cả năm này công ty bị nhiều tai tiếng, thị phi.

Nay xin diễn số bốn khách tinh của năm, tháng, ngày, giờ :

Khí khẩu (cửa chính) phạm Nhị Tam Đầu Ngưu sát và Lục Thất Song Kiểm sát tinh.

Khí khẩu (cửa)

6	2	2	7	4	9
7	1	3	6	5	8
5	1	7	3	9	5
6	9	8	2	1	4
1	6	3	8	8	4
2	5	4	7	9	3

Hướng tinh Nhất Lục Thủy khắc Nhị Thất Hỏa, tọa sơn tinh Tứ Cửu kim khắc Tam Bát Mộc, trung cung tinh Tam Bát Mộc sinh xuất cho Nhị Thất Hỏa. Bốn khách tinh ở sơn,

KHÍ SỐ CỦA TRUNG TÂM BÁO CHÍ SINGAPORE

3	8	1
4 4	8 9	6 2
2	4	6
5 3	3 5	1 7
7	9	5
9 8	7 1	2 6

Trung tâm báo chí Singapore trên quần đảo Nam Dương, tọa Tý hướng Hợi kiêm Tốn Càn 3 độ, đầu vận 4 nhập trạch, diễn số như bên cạnh :

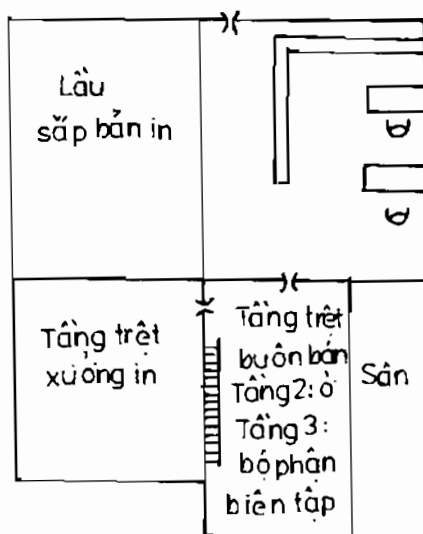

Hình 245

BẢNG DỰ ĐOÁN LƯU NIÊN TIỂU VẬN

Tháng Năm	1	2	3	4	5	6	7	8	9	10	11	12	Ghi chú
Ất Sửu 1925 Nhị đến khẩu (3)	4	3	2	1	9	8	7	6	5	4	3	2	Tháng 2, 11 : thi phi; Tháng 7 : hao tài; Tháng 3, 9, 12 : bệnh tật
Bính Dần 1926 Nhất đến khẩu (2)	1	9	8	7	6	5	4	3	2	1	9	8	Tháng 5 : thắng lợi
Đinh Mão 1927 Cửu đến khẩu (1)	7	6	5	4	3	2	1	9	8	7	6	5	Tháng 1, 10 : phá hại, hao tài
Mậu Thìn 1928 Bất đến khẩu (9)	4	3	2	1	9	8	7	6	5	4	3	2	Tháng 2, 8, 11 : nhiều việc vui, được nổi tiếng, tốt
Kỷ Ty 1929 Thất đến khẩu (8)	1	9	8	7	6	5	4	3	2	1	9	8	Tháng 2, 11 : hao tài; Tháng 9 bình thường, vui
Canh Ngọ 1930 Lục đến khẩu (7)	7	6	5	4	3	2	1	9	8	7	6	5	Tháng 7, 9 : được lợi; Tháng 1, 10 : bình thường
Tân Mùi 1931 Ngũ đến khẩu (6)	4	3	2	1	9	8	7	6	5	4	3	2	Tháng 3, 9, 12 : có bệnh tật
Nhâm Thân 1932 Tứ đến khẩu (5)	1	9	8	7	6	5	4	3	2	1	9	8	Tháng 1, 7, 10 : có cơ hội phát triển
Quý Dậu 1933 Tam đến khẩu (4)	7	6	5	4	3	2	1	9	8	7	6	5	Tháng 6 : có kiện tụng; Tháng 1, 10 : bệnh tật

CÙNG NĂM THÁNG, CHỈ VÌ KHÁC HƯỚNG MÀ KỂ THÀNH DANH, NGƯỜI BỊ NHỤC

Ông Hoàng là Hoa kiều tại Nam Dương, ông nhờ nuôi vịt đẻ mà giàu có. Hồi nhỏ tuy ông ít học, nhưng hiện nay ông rất quan tâm đến sự nghiệp giáo dục của toàn xã hội. Ông Hoàng mở công ty kinh doanh, tất cả lợi nhuận thu được, khoảng hơn hai vạn đồng ông đều đóng góp cho việc xây dựng trường lớp tại địa phương. Đương thời có lắm kẻ dèm pha rằng ông Hoàng mượn danh để tư lợi. Sau khi ông đóng góp hơn hai vạn đồng để xây dựng trường học, các báo đều đưa tin này, mọi người lúc bấy giờ mới biết ông là người chí công vô tư nên thấy đều ca ngợi, nhà ông Hoàng xây vào vận 4, Mão hướng Dậu sơn kiêm Tân Ất 3 độ. Diễn số như sau :

	3		8		1	
	5	1	1	6	3	8
	2		4		6	
←	4	9	6	2	8	4
	7		9		5	
	9	5	2	7	7	3

Trạch mệnh

	6	7	2	3	4	5
	3	3	8	8	1	1
	5	6	7	8	9	1
←	2	2	4	4	6	6
	1	2	3	4	8	9
	7	7	9	9	5	5

4 khách tinh

Nhà ông Hoàng

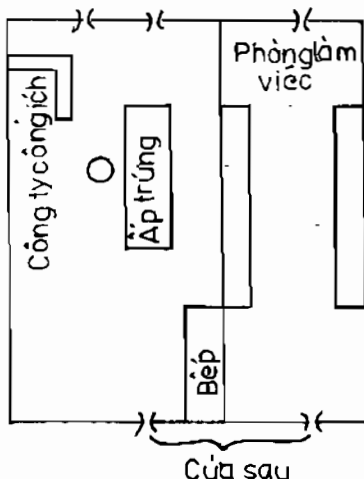

Hình 246

Nhà ông Trường

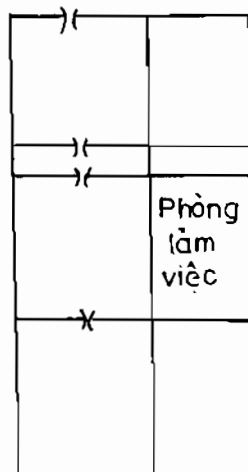

Hình 247

Phòng làm việc ở phía trước bên trái, cửa sau đắc vượng khí Tứ Lục, bên phải có Nhất Lục Thủy tương sinh cho Tứ Lục tại sơn hướng trung cung của trạch mệnh. Công ty Công Ích và trại vịt ở phương Khảm của phòng làm việc của ông Hoàng. Khi ông Hoàng được các báo đưa tin, danh tiếng nổi như cồn thì bốn khách tinh của năm tháng ngày giờ tới hai cung Khảm Đoài là Tứ Cửu kim sinh Nhất Lục Thủy, chủ tin mừng việc vui.

Cùng lúc ấy có ông Trương cũng có lòng quan tâm đến sự nghiệp giáo dục xã hội không rõ vì lý do gì lại bị mọi người chê cười phỉ báng. Tại sao trong cùng một thời gian lại có người được ca tụng kẻ bị chê cười? Đó là vì quan hệ giữa khí số và trạch vận của mỗi người mỗi khác vậy. Cửa phòng làm việc của ông Trương ở cung Ly, niên tinh Thất nhập trung, Nhị đến Ly, trong tiết Lập Đông - Tiểu Tuyết, nguyệt tinh Bát nhập trung, Tam đến Ly, Nhị Tam tác hợp hóa thành Đẩu Ngu sát tinh, chủ kiện cáo thị phi. Lại thêm trực niên Thái Tuế đến trên cửa, phạm xung động Thái Tuế, chủ kiện tụng, tai tiếng.

ĐẤT TỐT CỦA TIỆM BÁCH HÓA ĐỨC PHÁT

Cửa hàng bách hóa Đức Phát của nhà họ Tạ xây dựng vào vận 3, Thìn sơn Tuất hướng kiêm Ất Tân 6 độ. Mùa thu năm Mậu Thìn (1928) thay lại mái ngói, nên tính là lập mệnh vận 4. Bàn giấy ngoại khẩu tại Khảm, nội khẩu tại Chấn. Diễn số như sau :

2	7	9
3 7	7 2	5 9
1	3	5
4 8	2 6	9 4
6	8	4
8 3	6 1	1 5

Trạch mệnh cũ

3	8	1
9 6	5 1	7 8
2	4	6
8 7	1 5	3 3
7	9	5
4 2	6 9	2 4

Trạch mệnh mới

Trạch mệnh cũ :	<i>Ất Sửu</i>	<i>Bính Dần</i>
Chủ tinh ngoại khẩu : Nhất Bạch	Bát đến khắc nhập	Thất đến sinh nhập
Chủ tinh nội khẩu : Bát Bạch	Cửu đến sinh nhập	Bát đến tì hòa

<i>Đinh Mão</i>	<i>Mậu Thìn</i>
Ngũ đến khắc nhập	Lục đến sinh nhập
Lục đến sinh xuất	Thất đến sinh xuất

Trạch mệnh mới :	<i>Kỷ Tỵ</i>	<i>Canh Ngọ</i>
Chủ tinh Ngoại khẩu (Khảm) Cửu Tử	Tứ đến sinh nhập	Tam đến sinh nhập
Chủ tinh Nội khẩu (Chấn) Thất Xích	Lục đến bình hòa	Ngũ đến sinh nhập

Hai năm Tân Mùi, Nhâm Thân quy định bàn giấy dời xuống chỗ bàn ăn thành vị trí có ngoại khẩu Càn, nội khẩu Chấn Cấn.

	<i>Tân Mùi</i>	<i>Nhâm Thân</i>
Chủ tinh ngoại khẩu (Càn) Tứ Lục	Thất đến, khắc nhập	Lục đến, khắc nhập
Chủ tinh nội khẩu Cấn : Nhị Hắc	Cửu đến, sinh nhập	Bát đến, tì hòa
Chủ tinh nội khẩu Chấn : Thất Xích	Tứ đến, khắc xuất	Tam đến, khắc xuất

Năm Quý Dậu bàn giấy trở về vị trí cũ.

	<i>Quý Dậu</i>
Chủ tinh ngoại khẩu Khảm : Cửu Tử	Khách tinh Cửu đến tì hòa
Chủ tinh nội khẩu Chấn : Thất Xích	Khách tinh Nhị đến sinh nhập
	<i>Giáp Tuất</i>
Chủ tinh ngoại khẩu Càn : Tứ Lục	Khách tinh Tứ đến tì hòa
Chủ tinh nội khẩu Tốn : Lục Bạch	Khách tinh Nhị đến sinh nhập

Năm Ất Hợi bàn giấy lại dời xuống chỗ bàn ăn như năm Tân Mùi - Nhâm Thân

	<i>Ất Hợi</i>
Chủ tinh ngoại khẩu Càn : Tứ Lục	Tam đến tì hòa
Chủ tinh nội khẩu Chấn : Thất Xích	Cửu Tử đến khắc nhập

Ghi chú : Năm nào có niên khách tinh đến tĩ hòa, sinh nhập, khác nhập là đại cát. Năm nào sinh xuất, khác xuất là hung.

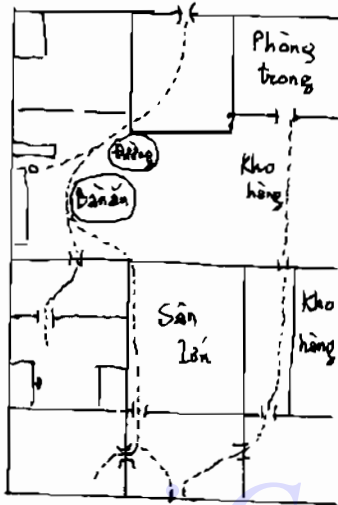

Sachvui.Com
Hình 24B

CHỈ VÌ NIÊN NGUYỆT KHÁCH TINH KHẮC HÂM MÀ HỌ HÌNH CỐT NHỤC TƯƠNG TÀN, SUÝT BỊ PHÁ SẢN

Xưởng sản xuất nước đá và nước ngọt có ga của họ Hình tại quần đảo Nam Dương, tọa Tân hướng Ất kiêm Tuất Thìn 6 độ. Diện số như dưới đây :

Họ Hình làm chủ xưởng nước ngọt có ga, ông còn có thêm người cháu làm phụ tá. Mùa xuân Kỷ Ty, ông có việc phải đi xa nên giao toàn bộ quyền quản lý xưởng lại cho người cháu họ Lý. Sau khi xong việc trở về, giữa hai chú cháu này

sinh vấn đề tranh giành quyền lợi. Gã họ Lý bèn tách ra mở một xưởng nước ngọt khác rồi bán đại hạ giá. Ông Hình cũng hạ giá bán để cạnh tranh. Hai bên cạnh tranh nhau ngày càng kịch liệt, nên chẳng những không thu được lợi nhuận mà còn hao tổn vốn gốc. Ông Hình bèn đến nhờ chúng tôi. Tương nhà như bên cạnh.

	3	8	1		
	5	9	1	5	3
←	2	4			6
	4	8	6	1	8
khí	7		9		5
khẩu	9	4	2	6	7

Cửa chính của xưởng ở cung Cấn đắc vượng khí Tứ Lục, tiếp đến là một nhà xe nhỏ và vài gian nhà kho. Bên phải có phòng máy đặt phía trước, phòng làm việc đặt phía sau. Sự không may xảy ra ở trên đều do sự biến hóa của Lưu tinh gây ra. Cuối xuân Kỷ Ty, tháng Hai, Tam đến Cấn, bắt đầu có tranh chấp. Tháng Tám, cung Cấn có niên tinh Nhị Hắc, nguyệt tinh Thất Xích, chủ tinh của hướng là Tứ Lục. Chủ tinh Tứ Lục Mộc sinh xuất cho khách tinh Nhị Thất Hỏa, chủ hao tài tổn của. Năm Canh Ngọ niên tinh Nhất Bạch đến hướng, tháng Sáu có niên nguyệt tinh Nhất Bạch đến hướng, tháng Sáu có niên nguyệt tinh Nhất Bạch Thủy và Lục Bạch Kim hóa hợp thành Thủy tiên thiên sinh nhập cho chủ tinh Tứ Lục, đại cát. Chúng tôi coi đến đây bèn nói ông Hình cứ an tâm, chậm nhất là tháng Mười Một năm Canh Ngọ cả hai chú cháu sẽ lại hòa giải. Kết quả đúng như dự đoán. Vì sao lại nói tháng Mười Một thì xong việc? Là vì tháng Mười Một có niên nguyệt tinh Nhất Bạch, hai khách tinh thuộc Thủy đến sinh cho chủ tinh thuộc Mộc.

VẬN SỐ NHÀ HỌ DIỆP

Nhà ông Diệp Giáp Chính ở huyện Hòa Thủy Sơn, tọa Mão hướng Dậu kiêm Ất Tân 2 độ, nhập trạch vào vận 3. Diễn số như sau :

2		7		9
2	6	6	1	4 8
1		3		5
3	7	1	5	8 3
6		8		4
7	2	5	9	9 4

Vận 3 nhập trạch, Tam Bích Mộc đến hướng chủ làm ăn buôn bán phát đạt thịnh vượng. Tiếc rằng nay đã bước sang vận 4, hướng tinh Tam Bích đã hóa thành thoái khí, gặp năm bất lợi thì càng xấu. Năm Canh Ngọ (1930), Thất nhập trung, Cửu đến hướng, Tam Bích chủ tinh sinh xuất cho khách tinh Cửu Tứ, các tháng Ba, Sáu, Chín, nguyệt tinh Ngũ, Bát Thổ đến hướng, phạm sinh xuất trùng trùng. Nên việc buôn bán không còn thuận lợi,

các việc hao tổn tài lộc liên tiếp xảy ra khiến họ Diệp thất điên bát đảo. Chúng tôi có dặn ông Diệp rằng nên dời nhà khác thì hơn, nếu chưa đủ lực thì có thể rời khỏi nhà vài tháng, rồi sau đó quay về để dời trạch mệnh mới. Ông Diệp ca mừng vội theo lời dặn.

Trạch mệnh mới có Bát Bạch Thổ đến hướng làm chủ tinh, vượng khí Tứ Lục đến trên thủy ở phương Chấn. Năm Tân Mùi, Lục nhập trung, Bát đến hướng, Tứ đến sơn tức đến trên chiếu thủy phương Chấn. Trong tiết Hàn Lộ - Sương Giáng, trên hướng có ba sao Bát Bạch, tại sơn có ba sao Tứ Lục, chủ phát

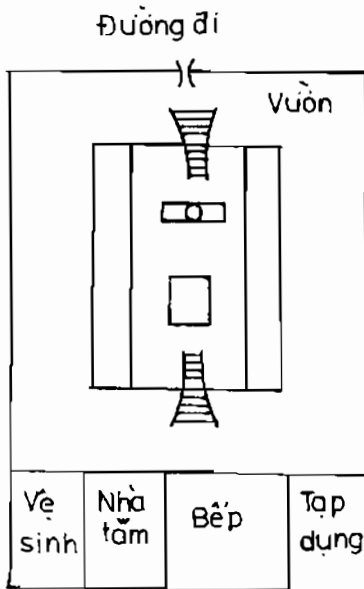

Hình 249a

tài phát lộc, vạn sự như ý, vạn may ngàn năm có một.

Nhưng đây quá thì đổ, tạo hóa kỳ sự tràn đầy. Năm 1932 Nhâm Thân, Ngũ nhập trung, Thất Kim đến hướng, hấp thu nguyên khí của chủ tinh Bát Thổ, tháng Ba, Nhị đến hướng hóa làm Nhị Thất hỏa, tốt. Tháng Tư, Nhất đến hướng thành trùng trùng sinh xuất, đại hao tổn tài lộc. Tháng Tám, Mười Một lại có Tam, Thất trùng lập chủ tai tiếng thị phi, để phòng cướp bóc. Năm Nhâm Thân không nên dùng cửa cung Đoài mà nên dùng cửa ở cung Tốn thì hóa giải được tai họa. Song vì nhà này vốn không phải đất tốt nên chỉ có thể hóa giải được phần nào, chứ không có cơ hội phát triển.

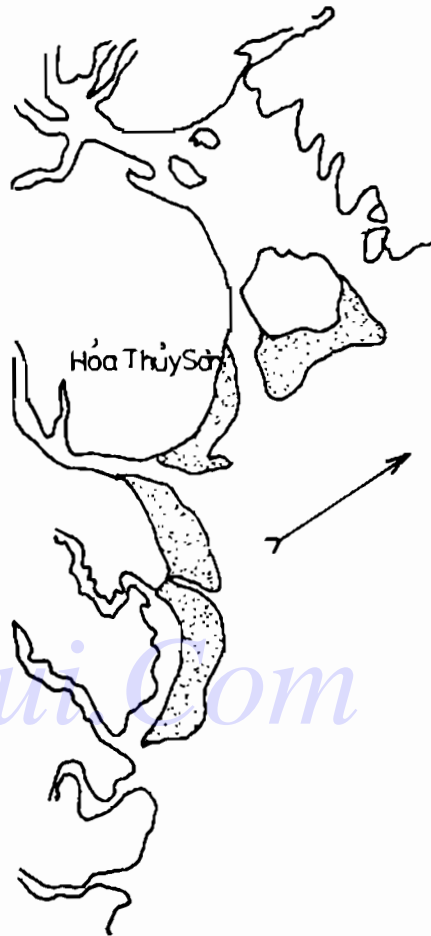

Hình 249b. Sơ đồ huyện Hoa Thủy Sơn tại quần đảo Nam Dương

DỜI NHÀ CHƯA ĐẦY MỘT THÁNG BỆNH CŨ LIỀN KHỎI

Ông Ngô người Quảng Đông, là nhà nông, năm trước ông làm ruộng bị trúng độc ở đùi, vết thương sưng tấy đã nhiều năm rất khó khăn trong việc hoạt động đi lại. Nhà ông Ngô, tọa Quý hướng Đinh kiêm Tý Ngọ 5 độ, nên chúng tôi dùng Thế Quái để luận đoán, nhập trạch vận 3 :

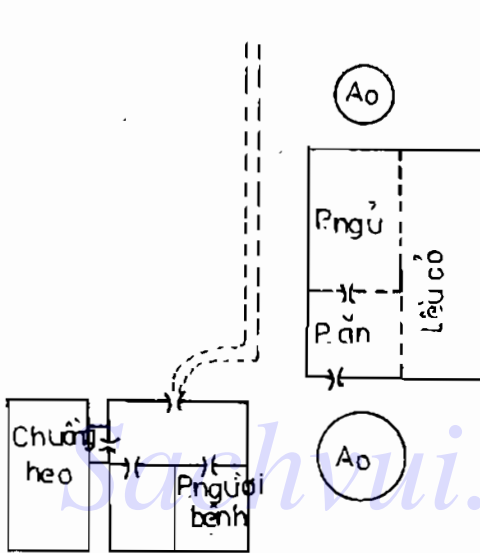

Hình 251

Nhà này cửa ở phương Bính khá cát lợi mà không dùng, lại thường xuyên dùng cửa ở phương Giáp, nơi này phạm vào thoái khí, trung cung cùng hướng thủ đều bị phạm khắc nhập đó là Thất Kim khắc Tam Mộc. Tam Bích trong quẻ thuộc Chấn, có tượng trong thân thể là cái chân, lại bị Kim khắc nhập, trước nhà lại có đường đi đâm thẳng tới, nên người ở trong nhà này ắt bị đau chân. May mà ở chốn quê mùa ít người đi lại nên chỉ bị đau đơn chứ không bị què chân. Nếu muốn giải cứu tất phải rời khỏi nhà này, rồi tới giờ Mùi ngày Mùi tháng Sáu năm Canh Ngọ trở về nhằm lập lại trạch mệnh mới.

Sau đó ông Ngô liền theo lời mà dời nhà sang phía lều cỏ thuộc cung Đoài của nhà cũ, rồi tới ngày Mùi tháng Sáu, giờ Mùi thì trở lại nhà cũ. Trạch mệnh lúc này đã đổi mới, đều tọa Thủy hướng Thủy, hấp thu đủ hai khí sinh vượng. Phương Khảm có niên nguyệt tinh Tam Bát đến giúp sức, thời tinh Tứ Lục đến hướng, đường đất bên phải nhà có Nhất Lục Thủy sinh nhập. Quả nhiên chỉ

		↑		
2	7		9	
8 8	4 3		6 1	
1	3		5	
7 9	9 7		2 5	
6	8		4	
3 4	5 2		1 6	
		↑		
3	8		1	
8 1	4 5		6 3	
2	4		6	
7 2	9 9		2 7	
7	9		5	
3 6	5 4		1 8	
		↓		
6 2	2 7		4 9	
1 7	6 3		8 5	
5 1	7 3		9 5	
9 6	2 8		4 1	
1 6	3 8		8 4	
5 2	7 4		3 9	

trong ba tuần bệnh đã thuyên giảm tám chín phân, có thể hoạt động và đi lại như thường.

CỤC DIỆN NHỎ CÓ TÁC DỤNG PHÁT PHÚC TO LỚN

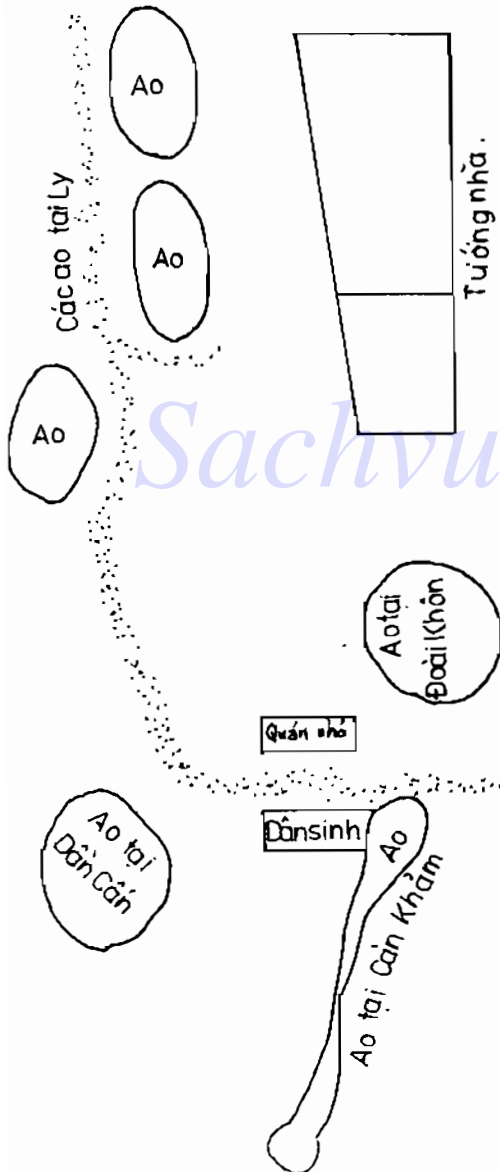

Công ty hồi đoái Dân Sinh ở huyện Đồng An, tỉnh Phúc Kiến, tọa Sửu hướng Mùi kiêm Cấn Khôn 4 độ, được xây dựng vào vận 3. Phía trước và sau đều có phòng ốc đối chiếu. Trước mặt là một cửa hàng bán nhu yếu phẩm, ở giữa có một đường đi. Trên lầu có hai phòng trước sau liền thành một khí. Diễn số như sau :

2	7	9
7 8	2 4	9 6
1	3	5
8 7	6 9	4 2
6	8	4
3 3	1 5	5 1

Nghe nói người anh ruột của giám đốc công ty năm xưa rất giàu có. Sau khi người anh chết đi, ông giám đốc được thừa kế toàn bộ gia tài, nên mới mở công ty này và làm ăn ngày càng phát đạt.

Hình 252. Tường nhà và địa thế

VẬN SỐ CỦA CỬA HÀNG CẨM THÀNH

Cửa hàng bách hóa Cẩm Thành ở Phúc Kiến khai nghiệp năm 1924 thuộc vận 4, nhà một gian ngang, hai dãy sâu, tọa Ngọ hướng Tý kiêm Đinh Quý 5 độ. Hướng không có đường đi ra, muốn ra phải đi bằng cửa hông nhà ông Đại. Cửa trước ở Cấn, cửa sau tại Càn Ly. Ở hai cung Cấn Càn đều có ao nước. Diễn số như bên cạnh :

3	8	1
7 1	3 5	5 3
2	4	6
6 2	8 9	1 7
7	9	5
2 6	4 4	9 8

↓

Nhà này vượng tinh đến hướng, đường đi và cửa sau đắc sinh khí, hai đường bên trái phải nhà đắc cát tinh Bát Lục thành cục diện Tứ cát. Ông Hoàng Duy Hàn là chủ tiệm, trước kia ông kinh doanh tại quần đảo Nam Dương, sau đó ông về quê mở cửa hàng bách hóa Cẩm Thành. Từ khi bắt đầu hành nghề tới nay, cửa hàng buôn bán ngày càng phát đạt thịnh vượng. Cẩm Thành tuy có ba cửa, song thường dùng cửa Cấn. Phán đoán cát hung đều dựa vào cửa Cấn. Cửa Ly ít động.

Sachvui.Com BẢNG DỰ ĐOÁN

Năm Giáp Tý (1924)	Hướng Tý	Niên tinh Cửu Tử đến khắc xuất, hung
	Cửa Cấn	Niên tinh Thất Xích, hung, tháng 1, 10 Nhị Thất Hỏa khắc nhập, cát, tháng 9, Tam đến, hao tài.
	Cửa Càn	Niên khách tinh Ngũ đến, hung.
Năm Ất Sửu (1925)	Hướng Tý	Niên tinh Bát, cát.
	Cửa Cấn	Niên tinh Lục, tử hòa cát, tháng 1, 10, Bát đến, có tin vui; 2, 11, hao tài; 3, 7, 9, 12, danh lợi song toàn.
	Cửa Càn	Niên tinh Tứ, cát.
Năm Bính Dần (1926)	Hướng Tý	Niên tinh Thất, tốt; tháng 9 có cơ hội bất ngờ.
	Cửa Cấn	Niên tinh Ngũ đến, hung; tháng 1, 4, 10 có bệnh tật bởi phạm Nhị Ngũ ôn thần Bệnh phù.
	Cửa Càn	Niên tinh Tam đến, cát.
Năm Đinh Mão (1927)	Hướng Tý	Niên tinh Lục đến, khắc nhập, thị phi. Tháng 9 tốt.
	Cửa Cấn	Niên tinh Tứ đến khắc xuất, thị phi. Tháng 3, 12 có cơ hội bất ngờ.
	Cửa Càn	Niên tinh Nhị đến, ngang hòa, bệnh tật vào tháng 5, 8.

Năm Mau Thìn (1928)	Hương Tý	Niên tinh Ngũ đến, khắc xuất, hung; tháng 3, 4 hao tài; 6, 9 bị bệnh.
	Cửa Cấn	Niên tinh Tam đến, khắc xuất, hung; tháng 7 Nhị đến phạm Đẩu Ngưu Sát, chủ kiện tụng thị phi.
	Cửa Càn	Niên tinh Nhất đến, khắc xuất, hại; tháng 1, 10 hao tài, vui.
Năm Kỷ Ty (1929)	Hương Tý	Niên tinh Tứ đến, đại lợi; tháng 2, 7, 11 có tin vui; tháng 4 có cơ hội phát triển mạnh.
	Cửa Cấn	Niên tinh Nhị đến sinh nhập, bất lợi; tháng 1, 10 khá tốt nhưng phạm Nhị Ngũ nên bị bệnh; tháng 2, 11 Tam đến, có thị phi.
	Cửa Càn	Niên tinh Cửu đến sinh nhập, đại cát; tháng 1, 10, tốt; 3, 4, 5, tốt; 9 hao tài vì việc vui.
Năm Canh Ngọ (1930)	Hương Tý	Niên tinh Tam đến tỉ hòa, tháng 1, 2, 4, 6, 10, 11 phát tài, tháng 6 tốt nhất, tháng 3, 12 có thị phi, kiện cáo.
	Cửa Cấn	Niên tinh Nhất đến sinh xuất, tháng 1, 10 có danh; tháng 4, 8 hao tài vì chuyện vui.
	Cửa Càn	Niên tinh Bát đến tỉ hòa, tháng 1, 10 rất tốt, tháng 1, 2 nhiều chuyện vui; tháng 7 có cơ hội bất ngờ.
Năm Tân Mùi (1931)	Hương Tý	Niên tinh Nhị đến khắc xuất, tháng 4, Thất đến hóa Hỏa khắc xuất, Hỏa sinh xuất, hao tài vì chuyện vui; tháng 6 bệnh tật.
	Cửa Cấn	Niên tinh Cửu đến khắc nhập, tháng 1, 2 Bát đến hóa khắc nhập thành sinh nhập, rất tốt; tháng 5 tỉ hòa có danh tiếng.
	Cửa Càn	Niên tinh Thất đến, hao tài tháng 1, 10 Lục đến phạm Giao Kiềm sát, chủ trộm cướp quấy nhiễu.
Năm Nhâm Thìn (1932)	Hương Tý	Niên tinh Nhất đến sinh nhập, tháng 2, 4, 8, 9, 10 11 rất thuận lợi.
	Cửa Cấn	Niên tinh Bát đến sinh nhập, tháng 3, 12 Tam đến hóa khắc xuất, chủ được danh tiếng; tháng 6, 7 thuận lợi.
	Cửa Càn	Niên tinh Lục đến sinh xuất, tháng 3 Nhất đến hóa sinh xuất thành khắc xuất, chủ bất lợi mọi mặt.

VẬN MAY BẤT NGỜ CỦA NHÀ HỌ LA

3	8	1
7 1	3 5	5 3
2	4	6
6 2	8 9	1 7
7	9	5
2 6	4 4	9 8

↓

Ông La Thành Nguyên cùng gia đình di cư sang Thái Lan tránh loạn thổ phi. Ông thuê hai gian phòng nhỏ tại đường Hàn Lại Khái, bán hàng tạp hóa, vợ ông bán hoa quả. Cửa hàng Đình sơn Quý hương kiêm Mùi Sầu 2 độ. Diễn số như bên cạnh.

Niên tinh Tam Bát Mộc trợ lực cho hướng trong vận 4, nguyệt tinh Nhất Lục Thủy hóa sơn tinh Tứ Cửu Kim, sinh nhập cho hướng tinh Tứ Lục Mộc.

Ông La vốn người trung hậu, thành thực, trọng tín nghĩa, khi buôn bán thì tiếp đãi khách hàng nhiệt tình chu đáo, nên rất được khách hàng ưa thích. Năm Kỷ Ty tháng Bảy, niên nguyệt tinh Tứ Nhất đến hướng, ông La được một khách hàng giới thiệu đến công ty Gia Khánh bỏ mỗi bánh tây, một vốn bốn lời. Cuối tháng Tư năm Canh Ngọ, ông La được một người bạn thân cho mượn vốn buôn bán, sau đó lại được thừa kế một tài sản nhỏ của một người bà con xa. Mọi người biết tin đều

nói ông La gặp vận may. Theo tính toán của Huyền Không học thì tháng Tư năm Canh Ngọ, niên nguyệt tinh Nhất Lục Thủy đến sinh nhập cho Tam Bát Mộc chủ tinh của hướng, diễn số như bên cạnh.

6 4	2 9	4 2
5 3	7 5	9 7
1 8	3 1	8 6

Hóa Mộc ↓ Hóa Thủy

VẬN SỐ CỦA CỬA HÀNG NHẬT LỆ

2	7	9
5 1	1 5	3 3
1	3	5
4 2	6 9	8 7
6	8	4
9 6	2 4	7 8 0

Cửa hàng Nhật Lệ ở cạnh Ngũ Đình thuộc huyện Văn Xương đảo Hải Nam, nhà ba gian hai dãy. Chủ nhà ở dãy hai, tọa Dần hướng Thân kiêm Giáp Canh 2 độ, xây dựng trong vận 3 Thượng nguyên, diễn số như bên cạnh.

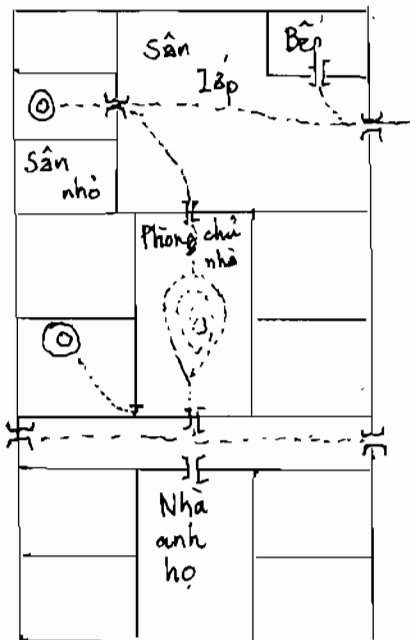

Hình 254

TỔNG TRẠCH

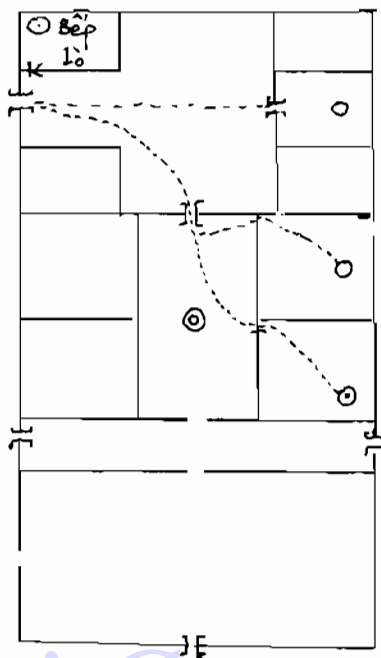

Hình 255

4	9	2
7 1	3 6	5 8
3	5	7
6 9	8 2	1 4
8	1	6
2 5	4 7	9 3

Chủ nhà gần đây mua được mảnh đất trống trước nhà nên muốn xây dựng thêm và làm đường mới, nhưng vì nhà hàng xóm phía trước có vài phòng chiếm mất một góc khiến địa vị giữa chủ khách không tương xứng, hơn nữa lại ngại rằng vượng khí sẽ bị tản mát, nên vẫn giữ nhà như cũ.

Nhà này khi bước sang vận 5, vượng khí sẽ hóa thành thoái khí. Năm 1945 nên chỉnh lý, sửa sang lại nhà cửa, mở cửa ở bên trái, đóng cửa bên phải và nên hoạt động nhiều ở đường đi trước nhà. Diễn số như trên.

QUÁN CÀ PHÊ NHỎ TRONG BA NĂM ĐỔI SÁU CHỦ NHÂN

Công ty dầu mỏ của Hà Lan tại quần đảo Nam Dương có xây dựng một câu lạc bộ dành riêng cho công nhân đến vui chơi giải trí. Gần đó có một quán cà

phê nhỏ, vị thế cực tốt; song từ sau khi khai trương năm 1927 đến năm 1930 đã thay sáu đời chủ. Vì sao như vậy? Xin đáp rằng đó là do ảnh hưởng của khí số vậy. Diễn số và tướng nhà như sau :

3	8	1
7 3	2 7	9 5
2	4	6
8 4	6 2	4 9
7	9	5
3 8	1 6	5 1

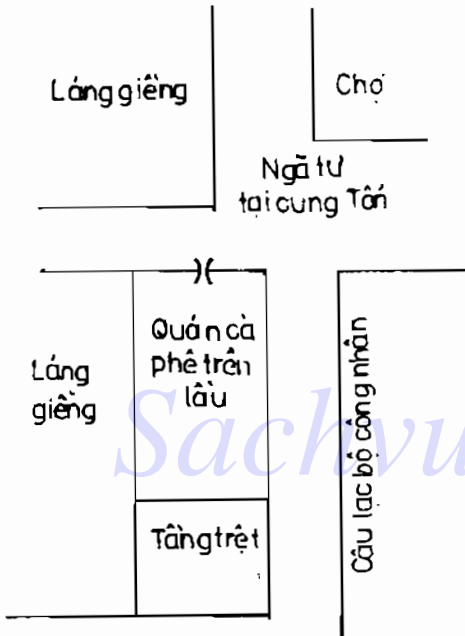

Hình 256

Nhà này Canh sơn Giáp hướng kiêm Thân Dần 5 độ, vận 4 nhập trạch sơn tinh Lục Bạch, hướng tinh Nhị Hắc. Phương Tôn có ngã tư đường, người đi lại nhiều, có hướng tinh Tam Bích, Lộc Tôn, trong vận 4, Tứ Lục năm quyền, Tam Bích thoái vị. Một vị trí quan trọng lại rơi vào tay thiên tinh đã thoái vị ất khó tránh thất bại. Thêm nữa tướng nhà trước lầu sau trệt, trước cao sau thấp, phản hồi tử khí Cửu Tử ở khoảng trống phía Tây (thuộc cung Đoài). Hướng hồ năm Đinh Mão, niên tinh Nhất Bạch cai quản nhập trạch, Cửu Tử Hóa đến Tôn, hấp thu nguyên khí của Tam Bích Mộc. Năm Mậu Thìn (1926), niên tinh Nhị Hắc

Thổ đến sau nhà, hấp thu khí của Cửu Tử, Cửu Tử lại hấp thu khí của Tam Bích, phạm sinh xuất trùng trùng, chủ hao tổn nặng nề. Năm Kỷ Ty, Nhất Bạch Thủy đến sau nhà lại hấp thu khí của Tứ Cửu Kim, Thất Xích Kim đến cung Tôn, chủ khẩu thiệt thị phi, kiện tụng, hao tài vì phải đền bù. Năm Canh Ngọ, Cửu Tử đến sau lưng nhà, Hỏa thế càng mạnh, hướng tinh Tứ Lục Mộc chẳng khác nào cây non bị búa rìu chặt phá, khó mà tồn tại. Nhà này tuy hướng có vượng khí, nhưng vì Đoài hấp thu khí của Tôn, lại thêm niên tinh hung hãn, nên trong ba năm phải thay đến sáu đời chủ là thế.

CHỈ VÌ SAI HƯỚNG MÀ BỊ PHÁ SẢN

Cửa hàng sách Nhật Tân ở bên cạnh khách sạn Quảng Tam Hòa đường Lão Ba Sát, Singapo, nhà lầu ba tầng một gian, chỉ dùng hai tầng dưới, tầng ba do Quảng Tam Hòa dùng. Nhà không có cửa sau, phương Cấn khuyết hãm, tọa Tuất hướng Thìn kiêm Tân Ất 2 độ. Khai trương vào tháng Tư năm Canh Ngọ (1930) thuộc vận 4 Trung nguyên, hướng đón tử khí.

3	8	1
6 2	1 7	8 9
2	4	6
7 1	5 3	3 5
7	9	5
2 6	9 8	4 4

Năm Canh Ngọ, Nhị Hắc là chủ tinh của hướng, niên khách tinh Lục Bạch đến, hấp thu khí của chủ tinh Nhị Hắc, hướng tinh Lục Bạch Kim tại Cấn cũng hấp thu khí Nhị Hắc Thổ chủ tinh ở Cấn, Năm Canh Ngọ niên tinh Nhất Bạch Thủy đến Cấn, hấp thu nguyên khí của chủ tinh Lục Bạch, cân nhắc giữa chủ khách tinh của hướng và chủ khách tinh ở Cấn, ta thấy đều bị phạm sinh xuất trùng

trùng. Năm này, trong tiết Lập Thu - Xử Thử, nguyệt tinh Nhị nhập trung, Nhất đến hướng gặp nhật tinh Ngũ Hoàng, thời tinh Nhất Bạch nhập trung, chủ tinh Nhị Hắc Thổ của hướng sinh xuất cho niên nguyệt khách tinh Cửu Tử Kim, Cửu Tử Kim lại sinh xuất cho Nhất Lục Thủy là khách tinh của ngày giờ, phạm sinh xuất trùng trùng, đây là điềm hao tài tốn của, nhẹ thì thua lỗ, nặng thì phá sản. Thế vẫn chưa hết, đến năm Tân Mùi trong tiết Mang Chủng - Hạ Chí, chủ tinh Tứ Tử của tọa sơn bị niên nguyệt khách tinh Nhị Thất Hỏa hấp thu vượng khí, lại gặp nhật thời tinh Tứ Nhất nhập trung, Ngũ Cửu đến sơn, chỉ e bao nhiêu tài sản trong nháy mắt sẽ tan thành tro bụi.

LÀM ĂN PHÁT ĐẠT CHỈ VÌ ĐỔI NHÀ MÀ THẤT BẠI LIÊN TỤC

Thương điểm Trung Hoa tại Singapo thuộc công ty Tam Hữu Thương Hải, sau chiến tranh châu Âu, phát triển rất mạnh. Hoa kiều hải ngoại hết lòng đề cao hàng quốc nội, họ ủy nhiệm đặc biệt cho ông Ngu đến Singapo thiết lập thương điểm này, ngoài việc tiêu thụ sản phẩm của công ty Tam Hữu, thương điểm còn kiêm việc vận chuyển hàng hóa. Trọng hạ năm Canh Ngọ (193) thương điểm chuyển sang chỗ mới, cũng tại cùng con đường bốn tiệm tọa lạc. Như vậy trách mệnh đã thay đổi, nhà mới đến đây là nhà lầu một gian ngang, tọa Tuất hướng Thìn kiêm Cấn Tốn 5 độ, tướng nhà và diễn số như sau :

3	8	1
6 9	1 5	8 7
2	4	6
7 8	5 1	3 3
7	9	5
2 4	9 6	4 2

Từ sau khi dọn đến chỗ mới, thương điểm luôn gặp khó khăn trong mọi việc, buôn bán không được thuận lợi như trước. Xét về tướng nhà thì

thấy cửa chính và cầu thang hấp thu hết khí suy tử của toàn bộ ngôi nhà, thêm vào đó, cả tám cung đều phạm Phục Ngâm, giữa ông chủ và người làm công, giữa các đồng sự với nhau không có sự đoàn kết nhất trí. Trong những năm này khó tránh khỏi sự thất bại tất yếu.

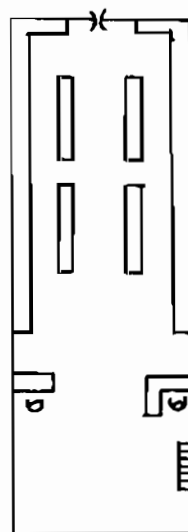

Hình 257

HƯỚNG CỬA CÁT HUNG DẪN ĐẾN BẤT HẠNH

Nhà họ Hồ tại quần đảo Nam Dương nhập tịch năm Ất Sửu (1925), Thân sơn Dẫn hướng kiêm Khôn Cấn 2 độ, nhà lầu ba tầng. Tầng trệt là nhà kho. Hai tầng trên để ở.

3	8	1
2 8	6 3	4 1
2	4	6
3 9	1 7	8 5
7	9	5
7 4	5 2	9 6

Mùa đông năm Bính Dần, ông Hồ chủ nhân bị bệnh mà chết trong phòng làm việc ở phía Tây Nam cầu thang tầng ba. Từ đó về sau người nhà cho rằng đây là căn phòng xui xẻo nên thường xuyên khóa kín. Năm Mậu Thìn nhà này bị người ta quỵ nợ. Bà chủ liền tới cầu cứu chúng tôi, sau đây là tướng nhà và diễn số :

Năm Bính Dần (1926), trực niên Nhị Hắc Thổ nhập trung, niên tinh Ngũ Thổ tới hướng. Tháng Giêng, Mười, hướng Dẫn có Song Ngũ tới, tháng Tư, hướng Dẫn có niên nguyệt tinh Nhị Ngũ hội hợp, tầng hai và ba có cầu thang ở phương Dẫn, chủ nhiều người bị bệnh tật quấy nhiễu, đến mùa Đông thì chủ nhà bị chết. Cầu thang lên xuống là Nội khẩu, Ngoại khẩu chính là cửa chính ở bên phải và cửa hàng ở bên trái nhà phạm Nhị Cửu Hóa hậu thiên hấp thu khí chủ tinh của hướng. Hướng nhà tuy cát,

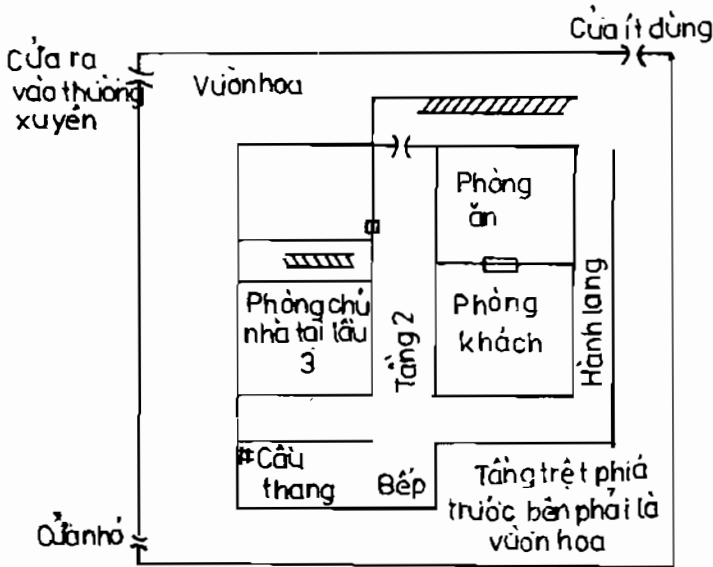

Hình 258

đặt cửa sai vị trí khiến cục diện xấu hẳn đi. Hướng tinh chủ về tài lộc, hướng tinh Tứ Lục sinh xuất cho khách tinh Nhị Cửu Hòa ở ngoại khẩu nên nhập trạch chưa lâu mà kinh tế gia đình đã có chiều hướng xấu đi. Nay nếu thay ngoại khẩu bằng cửa ra vào tại cung Đoài ở phía sau bên trái, thì còn có thể cứu vãn về mặt kinh tế, tiền của.

Trong tiết Bạch Lộ - Thu Phân năm Kỷ Ty, niên tinh Cửu, nguyệt tinh Tứ nhập trung. Phương Cấn có niên nguyệt tinh Nhị Thất Hỏa đều hấp thu chủ tinh Tứ Lục của hướng, cửa hông tại Khảm có niên nguyệt tinh Tứ Cửu đến hấp thu khí Nhị Hắc chủ tinh của hướng, phạm sinh xuất trùng trùng, chủ hao tài tổn của, vạn sự trắc trở. Nay nếu đóng hoặc chuyển cửa hông về phía sau thì còn có cơ hội hóa giải tai họa.

CẢI TẠO ĐÚNG THỜI MỚI ĐƯỢC PHÚC

Nhà ông Phù Đăng Huy tại đảo Hải Nam, mạch núi Thanh Sơn từ Đoài đến Khảm thì lạc, nhà tọa Sửu hướng Mùi, vì nhà quá cũ trong năm Đinh Mão vận 4 Trung nguyên có sửa sang lại, nên lập mệnh vận 4. Tướng nhà diễn số như sau :

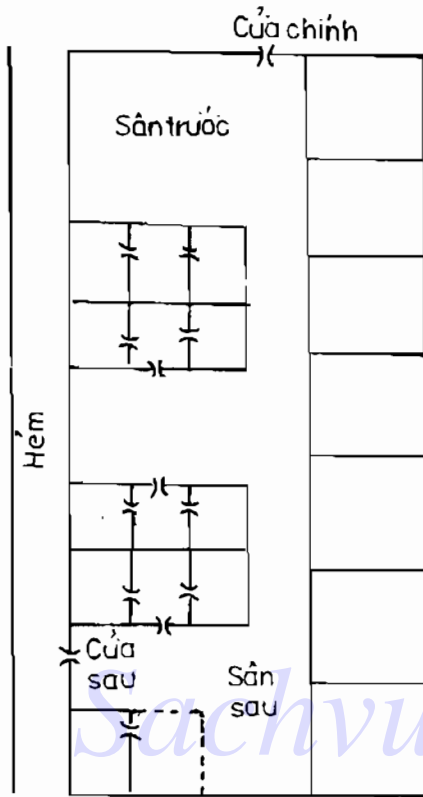

3	8	1
6 9	2 5	4 7
2	4	6
5 8	7 1	9 3
7	9	5
1 4	3 6	8 2

Chủ nhà buôn bán tại quần đảo Nam Dương. Người trong nhà nói rằng, nhà này không giữ được tiền, có cách nào thay đổi khí vận để tốt hơn không?

Nay chỉ có cách đóng cửa trước lại, mở một cửa mới ở bên trái, và chuyển bếp lên trong khu vực có đường chấm chấm cạnh cửa sau.

Hình 259

CHỦ TINH TẠI CỬA THẤT VẬN, GẶP NIÊN NGUYỆT HUNG TINH ĐẾN KHIẾN NHÀ HỌ CẤM PHÁ SẢN

Khí khẩu

9	5	7
9 2	4 7	2 9
8	1	3
1 1	8 3	6 5
4	6	2
5 6	3 8	7 4

Nhà họ Cấm ở huyện Đồng An, Phúc Kiến, Giáp sơn Canh hướng kiêm Mão Dậu 2 độ, khai nghiệp vào vận 1 Thương nguyên, vận 2 buôn bán thịnh vượng, vừa sang vận 3 việc làm ăn liền suy bại. Trong tiết Tiểu Mão năm Mậu Ngọ thì tuyên bố phá sản. Diễn số như bên cạnh :

Hương tinh Ngũ Thổ trong vận 1 là Tử khí, khí khẩu đắc sinh khí Nhị Hắc, chuyển hung thành cát. vừa sang vận 2, Nhị Ngũ đều là vượng khí nên làm ăn rất thịnh vượng. Sang vận 3 Nhị Hắc Ngũ Hoàng là thoái khí, nên làm ăn suy bại.

Trong tiết Tiểu Mão năm Mậu Ngọ, niên tinh Cửu, nguyệt tinh Tứ cùng đến khí khẩu tại Tốn, hấp thu khí Thổ của chủ tinh, chủ đại hung, đại hao tài tổn của, nên họ Cẩm phải phá sản.

VẬN SỐ HỘI HOA KIỀU

Ông Lâm Quốc Trị nhà ở Chương Châu, Quý sơn Đinh hướng kiêm Sửu Mùi 4 độ, nhà một gian ba dãy (dài chừng mười trượng). Nhà mặt tiền đường, tầng trệt lúc trước là nơi làm việc của hội Hoa kiều, tầng lầu có hai phòng khách, nhập trạch tháng Năm năm 1927. Ông Lâm là người chính trực khảng khái, được nhiều người yêu mến. Ngày 12 tháng Bảy năm 1928 ông Lâm thành lập hội Hoa kiều hoạt động đến tháng Bảy năm 1930 thì ngưng hoạt động, diễn số như sau :

		↑		
3		8		1
1 8	5 4		3 6	
2	4		6	
2 7	9 9	• ₀	7 2	
7	9		5	
3 6	4 5		8 1	
8 8	4 4		6 6	
7 7	9 9		2 2	
3 3	5 5		1 1	

Nhà này đầu nặng chân nhẹ, phía sau trống trải, thổi ngược gió Ngũ Thổ. Ngũ Thổ tuy là sinh khí song chưa tới vận, chẳng chút tác dụng. Khí Ngũ Thổ quá nặng, lại tập trung tại phòng hội họp, xem niên nguyệt khách tinh sẽ rõ.

Bình : Trong trạch mệnh, hương tinh Cửu Tử tại Trung cung và hương tinh Tứ Lục tại hướng hóa hợp thành kim tiên thiên. Sơn tinh Cửu Tử tại Trung cung kết hợp với sơn tinh Tứ Lục tại tọa hóa thành Kim tiên thiên, mà tại sơn và hướng đều có Ngũ Hoàng đảo ngược sinh xuất cho Tứ Cửu, năm này tháng này, niên nguyệt khách tinh tại Trung cung và hướng đều hóa hợp thành Tứ Cửu Kim mà hai khách tinh Ngũ Thổ tọa đến sinh xuất cho Tứ Cửu. Do vậy mà mọi phí tổn của hội Hoa kiều đều do ông Lâm chi trả.

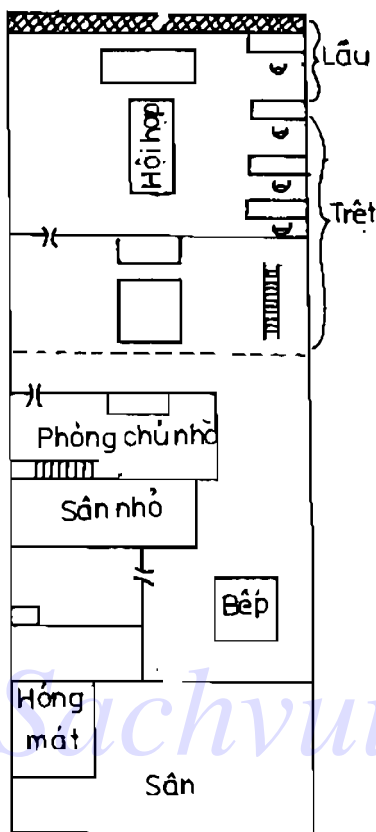

Hình 260

6	7	2 ^x	3	4	5
5	6	7	8	9	1
1	2	3	4	8	9
6	5	2	1	4	3
5	4	7	6	9	8
1	9	3 _x	2	8	7
6	2	2	7	4	9
5	1	7	3	9	5
1	6	3	8	8	4

Đến tháng Giêng và tháng Ba năm Canh Ngọ (1930), giữa niên nguyệt khách tinh xảy ra mâu thuẫn, xung đột bất ngờ. Đến tháng Sáu thì càng kịch liệt, sang tháng Bảy thì hoàn toàn gãy đổ, hội Hoa kiều phải ngừng hoạt động.

CƠ QUAN NGÔN LUẬN HẾT THỜI CŨNG GẶP TAI HỌA

Trụ sở Nam Dương nhật báo tại quần đảo Nam Dương, nhà tọa Dẫn hướng Thân kiêm Giáp Canh 5 độ. Nhà lầu hai tầng, tầng trệt phía trước là nơi phát hành, phía sau là gian máy móc và bộ phận in ấn, tương nhà hình thang trước rộng sau hẹp, tầng lầu là phòng biên tập. Năm trước vì viết bài đá kích mà bị chính quyền thực dân đóng cửa. Diễn số như sau :

3	8	1
6 2	2 6	4 4
2	4	6
5 3	7 1	9 8
7	9	5
1 7	3 5	8 9

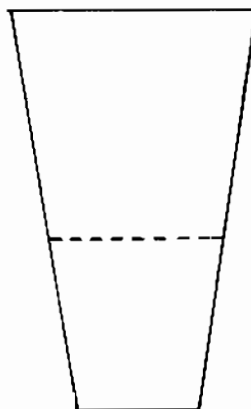

Vận 4 nhập Trạch, lệnh tinh Tứ Lục đến hướng, lẽ ra phải phát triển mạnh chứ sao lại bị đóng cửa ?

Nguyên nhân là do tướng nhà thuộc hình Hòa, vận tinh, hướng tinh đến tọa sơn đều là Hòa tiên thiên, năm Kỷ Ty, Bát nhập trung, Nhị đến sơn, Nhị Thất hóa hợp thành Hóa tiên thiên, trong tiết Lập Hạ - Tiểu Mãn năm này, nguyệt tinh Bát nhập trung, Nhị lại đến tọa sơn, trong Trạch mệnh tai họa vốn có vận tinh và hướng tinh Thất Xích, cùng niên nguyệt khách tinh Nhị Hắc hóa hợp thành hai Hòa tiên thiên. Ở đây lại thêm máy in luôn hoạt động càng khiến khí thế của Nhị Thất Hóa thêm mạnh mẽ. Cầu thang lên xuống ở phía sau phòng biên tập, người lên xuống không ngừng mang khí Hòa lên tiêu hủy khí Tứ Lục Mộc, nên mới có họa về văn tự báo chí. Hơn nữa tại hướng cùng lúc có niên nguyệt tinh Ngũ Hoàng kèm theo trợ lực cho Liêm Trinh Hòa, đóng tại cửa chính, khiến tình thế càng thêm phẩm nghiêm trọng.

Hình 261

ĐẤT TỐ CỦA KHÁCH SẠN ĐẠO SINH

2	7	9
7 6	2 2	9 4
1	3	5
8 5	6 7	4 9
6	8	4
3 1	1 3	5 8

Khách sạn Đạo Sinh tại Thái Lan, tọa Sửu hướng Mùi kiêm Quý Đinh 5 độ, khai nghiệp đầu vận 3, tướng nhà trước hẹp sau mở rộng, phía trước hai tầng lầu, phía sau ba tầng, làm ăn rất phát đạt. Diễn số như bên cạnh :

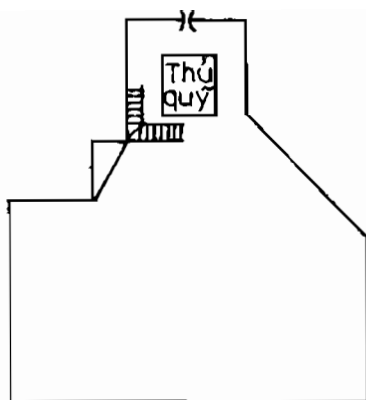

Hình 262

Kiểm số quá nhiều, hợp dùng Thế Quái, hướng tinh đắc Bính, lấy Phá Quân Canh mà thay.

VÌ ĐƯỢC ĐẤT TỐT MÀ SINH CON TRAI VÀ ĐỒ ĐẠT

Nhà họ Ngô tại Thượng Hải, nhập trạch vận 4, Hợi sơn Ty hướng kiêm Nhâm Bính 2 độ, một gian ngang bốn trượng sáu, phía trước ở hai bên có tường cao, giới khí tốt, phía sau tại Đoài có Kim. Diễn số như sau :

	6	3	2	8	4	1			3	8	1
	4	4	5	8	2	6			4	8	6
	5	2	7	4	9	6			2	4	6
	3	5	5	3	7	1			3	5	1
	1	7	3	9	8	5			7	9	5
	8	9	1	7	6	2			8	9	2
	5	3	1	8	3	1			5	1	1
	4	2	6	4	8	6			1	6	3
	9	7	1	9	7	5			4	2	8
	9	5	1	7	7	3			9	5	1

Hai cửa trước và sau đều có Tứ Nhất tương sinh, năm Kỷ Ty nhập trạch thì năm Canh Ngọ tháng Năm Ngọ phu nhân thụ thai, đến tháng Hai năm Tân Mùi thì sinh một người con trai. Tháng thụ thai có Âm tinh Lục Bạch đến cửa sau, sinh cho hướng tinh Nhất Bạch. Tháng sinh nở cũng lại có Lục Bạch đến cửa sau. Nhất Bạch là Âm tinh của Tứ Tôn tinh Tứ Lục tại sơn, Lục Bạch là Âm tinh của Âm tinh, lại thêm Nhất Lục hóa thành Thủy tiên thiên sinh cho Tứ Lục Tứ Tôn tinh. Năm này niên tinh Cửu Tử là Kim tiên thiên, đắc nhật tinh Tứ Lục cùng đến, nên sinh con trai. Ông Ngô lại thường dùng cửa sau để đi lại, nên vào tháng này, hỉ tinh hoạt động, liền thụ thai, sinh nở. Cầu thang tại cung Đoài, năm Tân Mùi niên tinh Bát Bạch đến khấu, tháng Giêng, Hai nguyệt tinh Thất Lục trước sau cùng tới sinh cho Nhất Bạch tại Đoài. Ông Ngô là người có tài ẩn nói, nên ông vừa đi làm vừa học thêm về ngành luật, ngày 18 tháng Ba năm Tân Mùi tốt nghiệp. Lúc này nguyệt tinh Nhị nhập trung, Tứ Lục Văn Xương đến cầu thang và cửa sau, Nhất Bạch đến cửa trước, trước sau đều có Tứ Nhất đồng cung nên ứng thí trúng tuyển là điều hiển nhiên.

VỊ TRÍ BẾP TỐT SINH CON TÀI GIỎI (1)

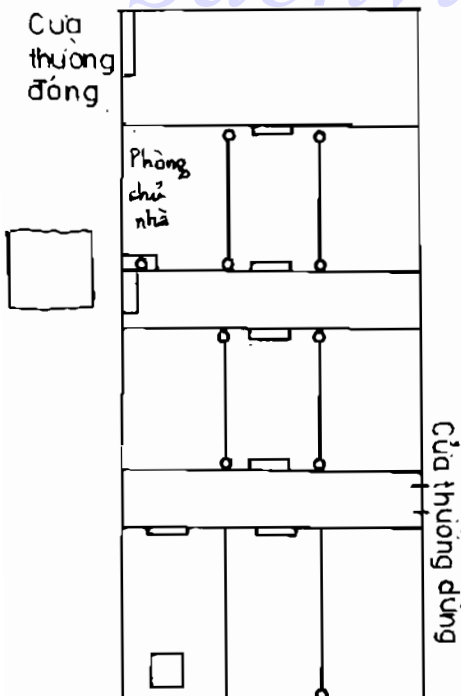

	3	8	1
	7 3	2 7	9 5
←	2	4	6
	8 4	6 2	4 9
	7	9	5
	3 8	1 6	5 1

Nhà họ Mạnh tại đảo Hải Nam, Canh sơn Giáp hướng kiêm Dậu Mão 3 độ, xây xong năm Bính Dần vận 4. Mạch Khôn chuyển đến Đoài thì lạc, mạch Khảm giao hội với mạch Khôn. Phương Cấn khai diện thành ba, năm dấy. Thủy đến từ phương Ly vượt qua phương Chấn. Nhà này lập Canh sơn Giáp hướng bị hình thế thiên nhiên làm mất đi phần tốt đẹp, khiến chủ nhà khó thăng quan tiến chức, nhưng

Hình 263

vị trí nhà bếp lại tốt, chủ nhân khẩu cực thịnh, con cái đều nên người, đỗ đạt cao, tài giỏi.

VỊ TRÍ BẾP TỐT SINH CON TÀI GIỎI (2)

	3	8	1
	7 3	2 7	9 5
←	2	4	6
	8 4	6 2	4 9
	7	9	5
	3 8	1 6	5 1

Họ Đường tại đảo Hải Nam, nhà tọa Canh hướng Giáp, trong gian nhà nhỏ chái nhà bên trái phía sau, chia một gian ở tầng trệt thành ba gian nhà ăn, phòng khách, phòng ngủ.

Họ Đường là người hào hiệp, luôn vì người, giúp đỡ tận tình chẳng kể công lao. Chưa hề từ chối bất kỳ kẻ hèn người sang nào cần sự giúp đỡ, nên tiếng tăm khá vang dội. Nên khi gặp nạn thường được quý nhân phù trợ, con cháu thành đàn, chẳng cầu tự đến. Vị trí nhà bếp ở nơi Tứ Lục sinh vượng tại sơn tinh, Tứ Tôn tinh cũng ở nơi này, nên con đàn cháu đống, người người đều giỏi giang.

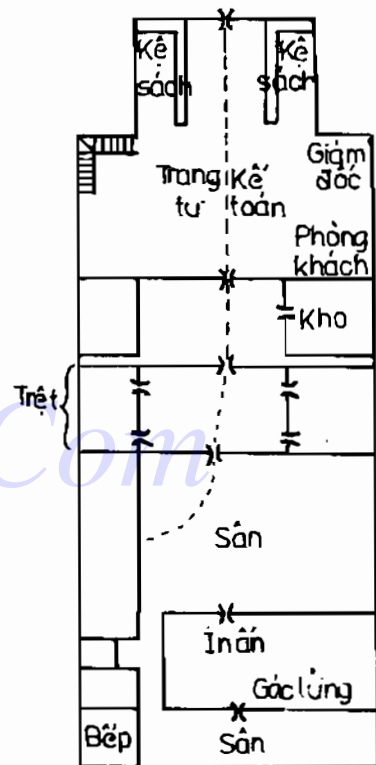

Hình 264

VẬN SỐ NHÀ HỌ BẢO

Nhà ông Bảo Dự tại Chiết Giang có năm gian, tọa Tý hướng Ngọ, ngoại khẩu tại Khôn, xây dựng vào vận 1. Khi trước Bảo Dự trú ngụ tại phòng số 4 lầu 2,

						↑							
9		5		7		3		8		3		8	
5	6	1	1	3	8								
8		1		3		8		3		8		3	
4	7	6	5	8	3								
4		6		2		7		4		7		4	
9	2	2	9	7	4								

gắn dây chuyển xuống gian thứ năm tầng trệt, là nơi tàng phong tụ khí, tài lộc và nhân khẩu đều lợi. Tháng Ba năm Nhâm Thân, vợ ông Dụ thụ thai, tháng giêng năm Quý Dậu, sinh con trai. Diển số như trên :

Sơn hướng tinh, Nhất Bạch cùng đến hướng, vận 1 vượng tài lộc, vận 2 vượng nhân số mà hao tài, vận 3 hao tài, vận 4 và 9 phát tài.

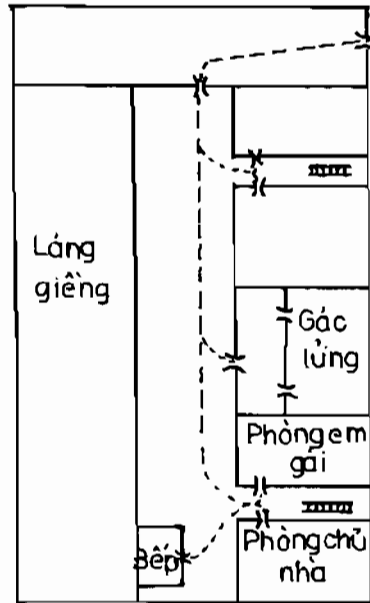

Hình 265

Ông Bảo Dụ khi trước trú ngụ tại phòng số 4 tầng 2, trong mười năm, cầu thang lên xuống tại hướng tinh Cửu Tử, vị trí bếp ở trên sơn tinh Cửu Tử nên không lợi cho nhân khẩu và tiền bạc. Khi chuyển xuống phòng 5 tầng trệt thì vượng cả tài lẫn nhân đinh. Bếp ở sơn tinh Tứ Lục chủ nhiều con. Tháng Ba năm Nhâm Thân, niên nguyệt tinh Tứ Cửu Kim sinh cho Nhất Lục Thủy của khí khẩu tại hướng, nên vợ ông Dụ thụ thai. Tháng Giêng năm Quý Dậu, niên nguyệt tinh Tam Bát Mộc hấp thu khí sinh vượng của Nhất Lục Thủy mà sinh con trai.

4		8		9		4		2		6		3		7		8		3		1		5	
3	7	5	9	7	2							2	6	4	8	6	1						
8		3		1		5		6		1		7		2		9		4		5		9	

Tháng Giêng, Mười năm Quý Dậu tốn tiền vì tin vui. Bếp ở phương Cấn phòng em gái ông Dụ, trong trạch mệnh Nhị Hắc thổ hấp thu khí Cửu Tử nên em gái ông Dụ có bệnh đau mắt. Tháng Tư, niên nguyệt tinh Bát Bạch và Nhị Hắc đến Cấn, em gái ông Dụ mắc bệnh đau mắt. Bếp ở phía đông nhà ông Dụ,

Thất Xích Kim khắc Tứ Lục Mộc. Tháng Tư năm Nhâm Thân niên nguyệt tinh Tam Bích và Lục Bạch đến bếp, Lục Kim, khắc Tam Mộc. Mộc thuộc gan, can hòa vừa động, ất liên quan tới mắt (cũng thuộc Mộc).

VẬN SỐ NHÀ HỌ HÀN

Nhà họ Hàn ở đảo Hải Nam, tọa Tý hướng Ngọ kiêm Nhâm Bính 3 độ, nhà ba gian hai dãy, dựng vào vận 2. Chủ nhà ăn nên làm ra, tiền tài và nhân khẩu đều vượng. Diễn số như sau :

		↑		
1			6	8
8	5		3	1
9			2	4
9	4		7	6
5			7	3
4	9		2	2
			6	7

Tường cao nhà hàng xóm thổi ngược khí phong Tam Bích Mộc, vận 3 đắc, ất phát tài. Bước vào vận 4, Tứ Lục cai quản, phòng chủ nhà ít hấp thu khí Tồn Tứ Lục ở phương Ất. Phương Chấn có tường quá cao, chẳng những khiến vượng khí Tồn Tứ không đến được mà nó còn thổi ngược khí thoái của Tam Bát, khí tử của Thất Xích nên chủ nhân hao tài tổn của vào những việc không đâu. Ông Hàn có ba người con và một cháu nội, con trưởng thì lập nghiệp ở ngoại quốc, con út đi học tại Giang Tô. Trong vận 4 ông cũng không có thêm người con nào vì phương Cấn không hoạt động nhiều. Cung Tồn là cửa chính, cung Cấn là cửa sau.

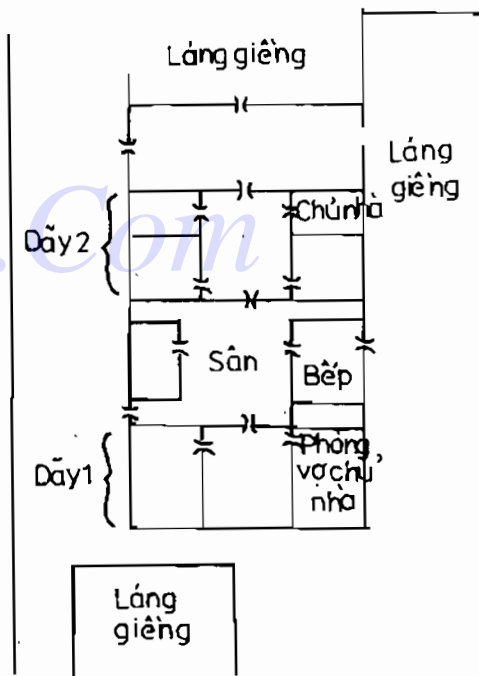

Hình 266

THỂ ĐẤT HIỂM MUỘN

3	8	1
3 4	7 9	5 2
2	4	6
4 3	2 5	9 7
7	9	5
8 8	6 1	1 6

Dãy nhà thứ hai và ba khác nhau nhưng có chung một điểm là các phòng bên trái thì tốt, phòng bên phải thì xấu. Các phòng bên trái vượng về tiền bạc, vượng khí tại hướng, mộc tinh ở phía sau, sinh khí ở phía trước, cửa trước có Nhất Lục Thủy nên tài lộc dồi dào. Các phòng bên phải đều có cửa ra vào phạm hung tinh Cửu Thất Hỏa. Sau đó ông Phù Quốc Vân dùng gian nhà 1a làm phòng làm việc, phòng 1b là phòng ở của ông bà, phòng 1c làm bếp mới, nhằm thúc đẩy khí vượng, tăng thêm nhân số, con cái.

1	6	8
2 3	6 7	4 5
9	2	4
3 4	1 2	8 9
5	7	3
7 8	5 6	9 1

Nhà ông Phù Quốc Vân ở đảo Hải Nam, ba gian ba dãy sau cao, trước thấp, dãy một nhà cửa đã quá cũ đang chờ sửa. Dãy thứ hai xây vào vận 2, dãy thứ ba xây vào vận 4. Nhà này tuy giàu có nhưng lại hiểm muộn con cái. Tướng nhà và diễn số :

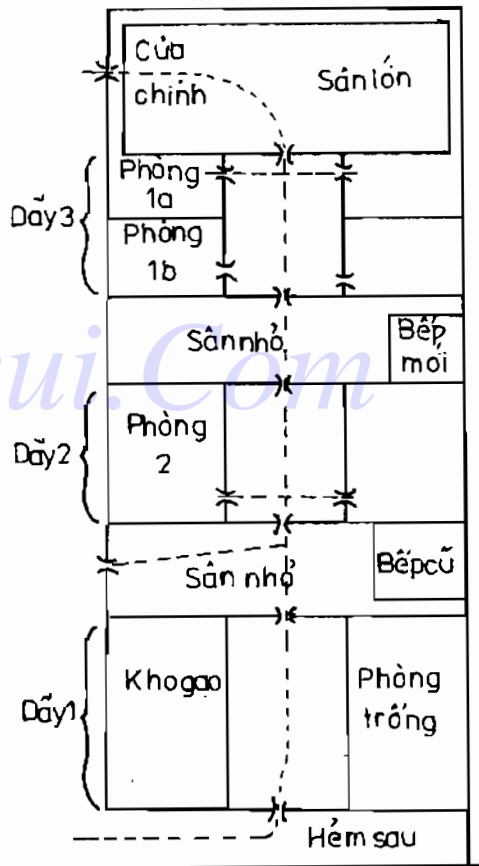

Hình 267

BẾP Ở VỊ TRÍ BẤT LỢI KHIẾN CON CHÁU ÍT Ở

Nhà ông Trương tại đảo Hải Nam, Càn sơn Tốn hướng kiêm Tuất Thìn 1 độ, dựng xong vào vận 3, bếp đặt bên trái, chủ nhà đã nhiều năm không có con.

2	7	9
3 1	8 6	1 8
1	3	5
2 9	4 2	6 4
6	8	4
7 5	9 7	5 3

3	8	1
4 4	9 8	2 6
2	4	6
3 5	5 3	7 1
7	9	5
8 9	1 7	6 2

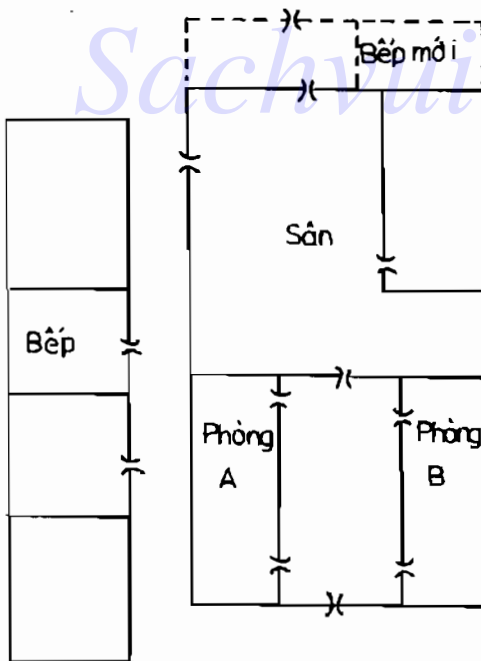

Ông Trương ít khi ở nhà, bà Trương ở nhà với một hầu gái. Ông bà Trương dùng phòng A, cửa sau có Tứ Lục, cửa chính đắc Nhất Bạch nên tiếng tăm và tiền bạc đều vượng thịnh. Tiếc rằng bếp đặt trên sơn tinh Thất Xích Kim, khắc chế Tứ Lục Tử Tôn tinh, lại thêm Tử Tôn tinh nhập tù nên khó có con. Nếu chủ nhà tu sửa lại phòng ốc, xây thêm một gian bếp mới tại vách có chấm chấm, dời phòng ông bà chủ sang gian B, mở cửa giữa để hấp thu vượng khí, bỏ bếp cũ không dùng, thì vừa có thể tiến tài lộc, vừa có thể tăng nhân số.

Hình 268

BẾP NGAY MIỆNG HỔ KHÓ NUÔI CON LỚN

2	7	9
7 6	2 2	9 4
1	3	5
8 5	6 7	4 9
6	8	4
3 1	1 3	5 8

Nhà họ Lý ở đảo Hải Nam, tọa Sửu hướng Mùi kiêm Cấn Khôn 5 độ, vận 3 nhập trạch, diễn số như sau :

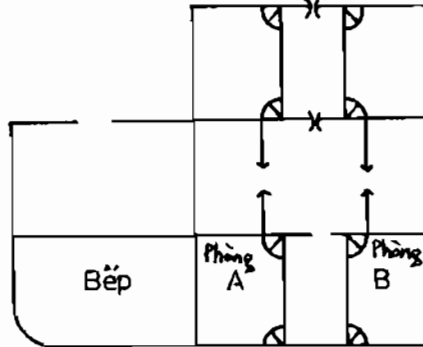

Hình 269

Nhà này tài lộc sung túc, chỉ khổ thiếu con hoặc sinh con trai đến năm, sáu tuổi thì chết. Vì sao vậy ? Có người nói rằng đó là vì nhà này trông như Hồ Đầu Sơn, nên có con cũng chẳng nuôi được. Họ đâu ngờ rằng gian bếp nằm ngay vị trí miệng hổ. Chỉ cần đổi gian bếp mới là tránh được họa ngay.

THẾ ĐẤT SINH CON TÀI GIỎI MÀ CHẾT YẾU

Nhà họ Ôn tại đảo Hải Nam, Mão sơn Dậu hướng kiêm Ất Tân 2 độ. Đồi diện là ao lớn, triều sơn ở xa, tọa sơn vững chắc, hình dưng khí súc tích, đất đai thoáng rộng. Vì xây dựng không hợp thời, nên nhiều người chết yếu. Có người nói Tây sơn có hình đầu hổ, thực ra chẳng phải, diễn số như sau :

1	6	8
1 3	5 8	3 1
9	2	4
2 2	9 4	7 6
5	7	3
6 7	4 9	8 5

Nhà xây vào vận 2, sơn tinh Nhị Hắc nắm quyền đến tọa sơn, mừng có thêm con, nào ngờ đều chết sớm. Những người con này đều chết vào vận 3, sơn tinh Tam Bích còn gọi là Tử Tôn tinh, trong trạch mệnh bị khư Thủy xung phá, lại thêm Nhất Lục đến trên ao lớn, chủ sinh người tài hoa. Nguyên nhân yếu chết đều bắt nguồn từ nhà thờ tổ, khí số hay dở trong trạch mệnh đều có ảnh hưởng tới người cư trú. Nay có cách giải cứu

sau : nên dựng phòng ốc đối chiếu tại bờ ao, năm Giáp Tuất xây dựng, đến ở tạm mười năm. Bước vào vận 5 hãy trở về nhà cũ, vận 6 lại ở nhà cạnh ao. Ất sẽ tránh họa yêu chiết và tăng thêm phúc lộc.

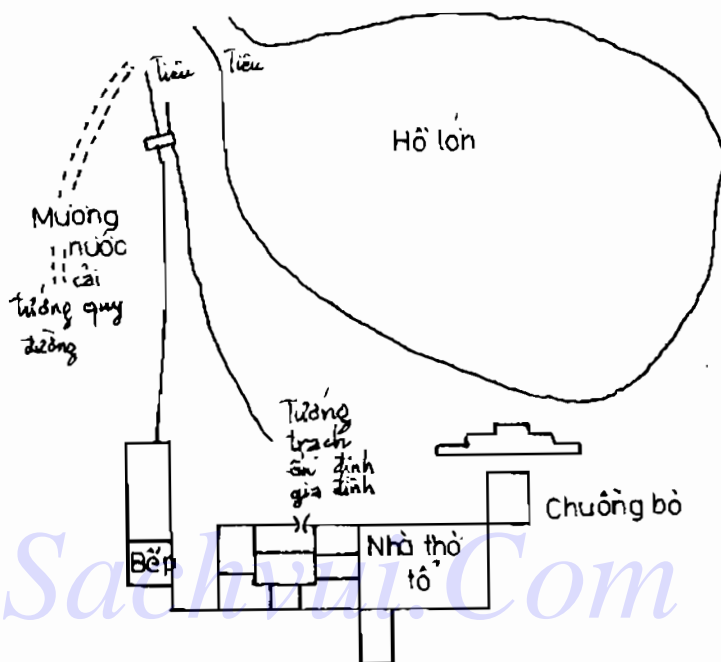

Hình 270

THẾ ĐẤT NHÀ HỌ TRIỆU KHIẾN CHIẾT GIẢM NHÂN KHẨU

Ông Triệu ở đảo Hải Nam có người con trai đi lính chết trận vào mùa thu 1928, ông Triệu vì quá thương nhớ con nên nửa năm sau cũng tạ thế.

Nhà họ Triệu tọa Tốn hướng Càn kiêm Hợi Ty 6 độ, nhà một gian hai dãy, phía sau thấp, nhập trạch tháng Ba năm 1928, góc trái phía tây nhà là một ngôi miếu thần. Dãy 1 là nhà lầu hai tầng, ở giữa là bếp, dãy thứ hai là nhà

trệt, phía sau là một khoảnh sân nhỏ, đường nước từ phía Nam lao tới tọa sơn, thẳng đến phương Chấn thì tụ lại. Đường nước có Tứ Cửu Kim xung khắc, Tam Tứ Mộc. Miếu thần có Cửu Thất Hỏa xung khắc Lục Bạch Kim. Lục Bạch trong quẻ thuộc Càn mà Càn là cha. Tam Bích trong quẻ là Chấn, mà Chấn là trưởng nam. Do vậy nhà này bất lợi cho chủ nhà và trưởng nam. Kiểm số quá nhiều nên sơn tinh hợp dùng Thế Quái Nhị Hắc.

Hung thủy vượt qua tụ tại Chấn

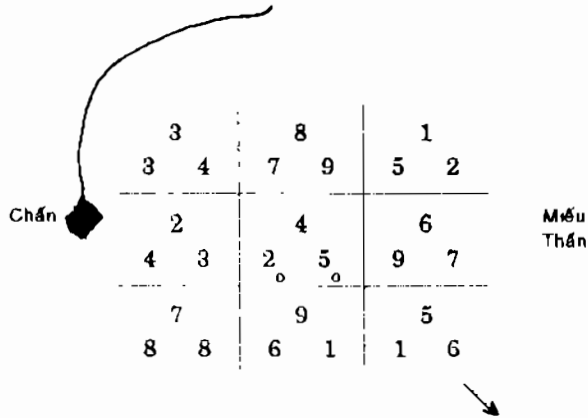

Hình 271

Đầu tháng Mười năm 1929 Kỷ Ty, vẫn thuộc tiết **Sương Giáng** tháng Chín, niên nguyệt tinh Tam Bát nhập trung, niên nguyệt khách tinh Nhị Thất Hỏa đến tọa sơn thiêu hủy Tam Bích Tứ Tôn tinh, khiến trưởng nam chết trận; đến trong tiết Kinh Trập - Xuân Phân năm Canh Ngọ thì ông Triệu chết bệnh. Lúc này niên nguyệt tinh Cửu Tử cùng đến miếu thần ở phương Đoài trợ lực cho Cửu Thất Hỏa vốn có, khắc Lục Bạch Kim đơn độc tại đây. Năm Kỷ Ty Thái Tuế xung phá phương Hợi, tháng Ba (Mậu Thìn) nhập trạch, nguyệt kiến xung phá phương Tuất mà Tuất Càn Hợi đều thuộc phạm vi quẻ Càn. Mùa xuân năm Canh Ngọ, ông Triệu bị bệnh mà chết là do chủ tinh Cửu Thất Hỏa tại miếu thần cung Đoài được hai khách tinh Cửu Tử Hỏa trợ uy giúp lực khắc nhập Lục Kim. Miếu thần vốn chẳng cát hung, mà tốt xấu là do định số trong trạch mệnh phát sinh mà thôi.

Hung thủy xung phá tụ tại phương Chấn

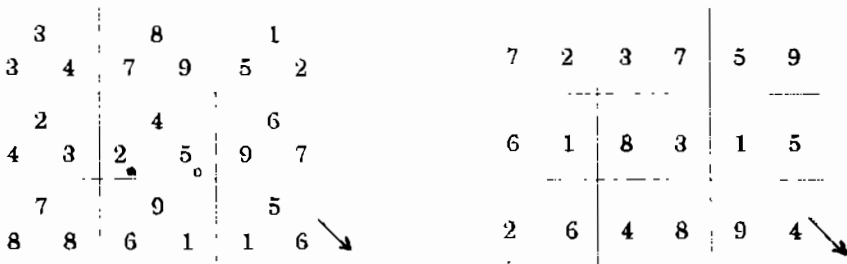

THIÊN TINH HẾT THỜI GÂY HỌA CHẾT NGƯỜI HAO TÀI

Nhà họ Tô bên hồ lớn ngoài cửa Đông Tuyền Châu, Phúc Kiến, Giáp sơn Canh hướng kiêm Mão Dậu 3 độ, xây vào vận 2 Thượng nguyên. Phương Cấn Chấn đều là hồ nước, hồ nước tại Cấn lớn hơn, phương Tốn là đoạn cuối của hồ nước, thủy thế tương đối yếu, nhà này tọa thủy mà hướng bờ bằng phẳng, cách hồ hơn một trượng. Xây dựng không hợp thời vận nên trong vận 3 nhân số chiết giảm, tài lộc tổn hao rất nhiều. Diễn số như sau :

	(ao) Thủy	1 8 5	6 4 9	8 6 7		Thủy	3 3 7	8 7 2	1 5 9
	Thủy	9 7 6	2 9 4	4 2 2	→	Thủy	2 4 8	4 2 6	6 9 4
	(hồ) Thủy	5 3 1	7 5 8	3 1 3		Thủy	7 8 3	9 6 1	5 1 5
		Sơn					Sơn		
	Thủy	4 2 6	9 7 2	2 9 4		Thủy	5 5 9	1 9 4	3 7 2
	Thủy	3 1 5	5 3 7	7 5 9		Thủy	4 1 6	6 4 8	8 2 6
	Thủy	8 6 1	1 8 3	6 4 8		Thủy	9 1 5	2 8 3	7 3 7
		Sơn					Sơn		

Vận 2 sơn tinh Nhị Hắc Cự Môn Thổ đến hướng, đắc địa, chủ con cháu thịnh vượng. Vận 3 hao tổn, chiết giảm nhân số vì sơn tinh Tam Bích Tử Tôn đến phương Cấn, phương này luôn bị đại thủy xung phá nên nhân số ắt chiết giảm. Hướng tinh Tứ Lục nhập tù, Tam Bích không được thủy, nên trong vận 3 và 4 chẳng những không có hi vọng tăng tài tiến lộc mà mỗi khi có cơ hội tốt thì đều gặp tổn thất bất ngờ.

VẬN SỐ NHÀ HỌ LÂM

Nhà họ Lâm tại đảo Hải Nam, Hợi sơn Ty hướng kiêm Nhâm Bính 6 độ, vận 4 nhập trạch. Ông Lâm buôn bán ở hải ngoại vì bị ảnh hưởng của khủng

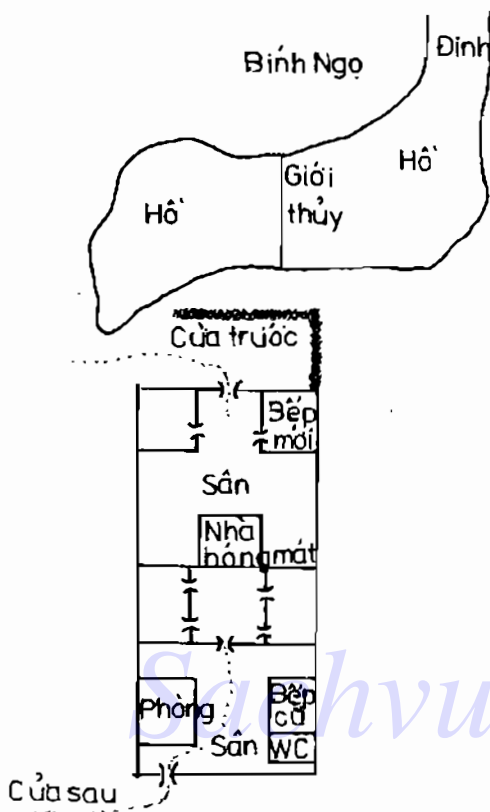

Hình 272

3	8	1
4 3	9 7	2 5
2	4	6
3 4	5 2	7 9
7	9	5
8 8	1 6	6 1

Người cư trú tại đây nên mặc y phục màu đen (màu của Thủy) mà chớ dùng màu đỏ (màu của Hỏa). Chủ nhà nên ở chái nhà bên phải, bếp nên dời đến phía trước nhằm tăng nhân số. Tháng Giêng, Mười năm Giáp Tuất có hi vọng có con, tháng Giêng, Mười năm Mậu Dần cũng vậy.

Bảng dẫn nhập cát khí vào nhà hàng năm :

Năm Quý Dậu và Nhâm Ngọ (1933, 1942) nên đi cửa sau, các tháng Giêng, Tư, Sáu, Tám, Mười thuận lợi; tháng Giêng, Mười tốt nhất.

hoàng kinh tế thế giới nên trở về quê chờ thời. Ông gặp được một mảnh đất tốt bên bờ tiền mua lấy. Chủ nhà tuổi đã tứ tuần mà chưa có con, sau ba năm dọn tới đây vẫn không có con, lúc này ông mới thấm thía câu nói của cổ nhân : “Có con vạn sự đủ”. Tướng nhà và diễn số như sau :

Hồ nước ở phương Bính Ngọ Đỉnh có Cửu Thất Hậu thiên Hòa đến, trong nhà như có giấu châu báu, nên phòng hỏa tai, cách hóa giải như sau: Cửa và đường sau nhà tại cung Khảm, có Nhất Lục thủy của trạch mệnh đến tọa sơn cũng có Nhất Lục thủy đến, nên hãy dùng cửa sau thường xuyên thì có thể tránh được hỏa tai.

Năm Giáp Tuất và Quý Mùi nên đi cửa sau, các tháng Giêng, Hai, Ba, Năm, Bảy, Mười, Mười Một, Mười Hai tốt; tháng Ba, Năm, Mười Hai tốt nhất.

Năm Ất Hợi và Giáp Thân nên đi cửa sau, tháng Bảy, Chín; thuận lợi; các tháng còn lại lợi cho việc ra ngoài buôn bán hoặc khảo sát thị trường.

Năm Bính Tý và Ất Dậu, nên đi cửa sau, các tháng Giêng, Ba, Tư, Năm, Sáu, Tám, Mười, Mười Hai tốt; tháng Tư, Sáu, Tám tốt nhất.

Năm Đinh Sửu và Bính Tuất, chủ nhân nên ở chái nhà bên trái, đi cửa sau, dùng bếp tạm thời. Tháng Giêng, Ba, Sáu, Bảy, Tám, Chín, Mười, Mười Hai tốt; tháng Giêng, Ba, Sáu, Mười, Mười Hai tốt nhất.

Năm Mậu Dần và Đinh Hợi, đi cửa trước, tháng Hai, Tư, Sáu, Chín, Mười Một tốt; tháng Chín tốt nhất.

Năm Kỷ Mão và Mậu Tý, nên đi cửa sau, dùng bếp tạm thời. Tháng Giêng, Hai, Ba, Tư, Sáu, Chín, Mười, Mười Một tốt; tháng Giêng, Tư, Chín, Mười Một tốt nhất.

Năm Canh Thìn và Kỷ Sửu, nên đi cửa trước; tháng Giêng, Ba, Năm, Chín, Mười, Mười Hai tốt; tháng Ba, Chín, Mười Hai tốt nhất.

Năm Tân Ty và Canh Dần, chủ nhà nên dùng chái nhà bên trái, đi cửa sau, dùng bếp tạm thời; tháng Hai, Ba, Năm, Bảy, Mười Một tốt; tháng Ba, Mười Hai tốt vì chuyện vui.

THỂ ĐẤT TỐT CỦA NHÀ HỌ HÌNH

Nhà họ Hình tại đảo Hải Nam, tọa Tốn hướng Càn, nhập trạch vận 4, tướng nhà và diển số như sau :

3	8	1
4 4	8 9	6 2
2	4	6
5 3	3 5	1 7
7	9	5
9 8	7 1	2 6

Năm Quý Dậu (1933), tháng Giêng niên tinh Tứ Lục nhập trung, Cửu Tử đến Khảm, nguyệt tinh Bát Bạch nhập trung, Tứ Lục đến Khảm, niên nguyệt khách tinh Tứ Cửu hóa hợp sinh nhập cho chủ tinh Nhất Lục tại Khảm. Lúc này ở phòng B1 chủ nhân được nổi danh và được bầu làm chủ tịch xã. Tháng Ba, nguyệt tinh Lục Bạch nhập trung, Tứ Lục đến cửa hồng tại cung Chấn; Nhất Bạch đến cửa hồng cung

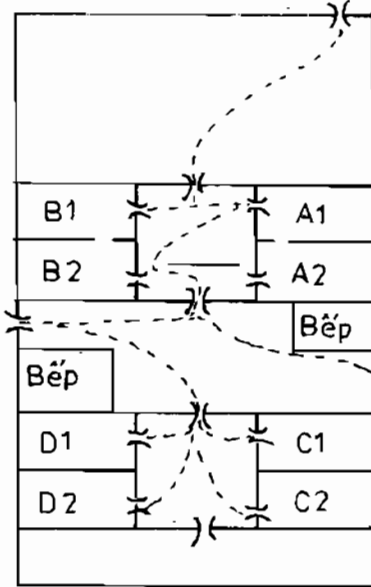

Ly. Phòng B2 là phòng mẹ chủ nhà, bà bỗng lâm bệnh nặng, chủ nhà liền chuyển mẹ đến phòng C1, phòng C1 rất tốt đẹp, có thể làm phòng bảo hiểm. Sau khi chuyển vào phòng C1, bệnh tình của bà mẹ mau chóng thuyên giảm.

Chú thích : Phòng B2 vào tháng Ba nguyệt tinh Nhị Hắc Bệnh Phù đến ngoại khẩu, nguyệt tinh Ngũ Hoàng Ôn Thần đến gian bếp bên trái, niên tinh Nhị Hắc đến gian bếp bên phải, nên bà mẹ bị bệnh nặng. Phòng C1 hấp thu khí lạnh Bát Lục, nên sau khi chuyển tới bà mẹ liền khỏi bệnh.

Diễn số niên nguyệt tinh năm 1933 :

Hình 273

3	7	8	3	1	5
2	6	4	8	6	1
7	2	9	4	5	9

3	5	8	1	1	3
2	4	4	6	6	8
7	9	9	2	5	7

Cả năm

Tháng 3

TỐT XẤU PHÂN RÕ LẬP TỨC KHỎI BỆNH

Đào Hải Nam trước tiết Lập Hạ, vào ngày 27 tháng Ba năm Quý Dậu (1933), khí trời nóng bức vô cùng, phía bắc thôn Giao Đường có nhà họ Lý, đưa con trai nhỏ bỗng lên cơn động kinh khiến cả nhà lo lắng, sau khi được thầy lang châm cứu và cho uống thuốc, bệnh tình thuyên giảm. Trẻ nhỏ mắc bệnh động kinh có liên quan tới vận nhà. Phòng cũ không nên dùng, sau khi

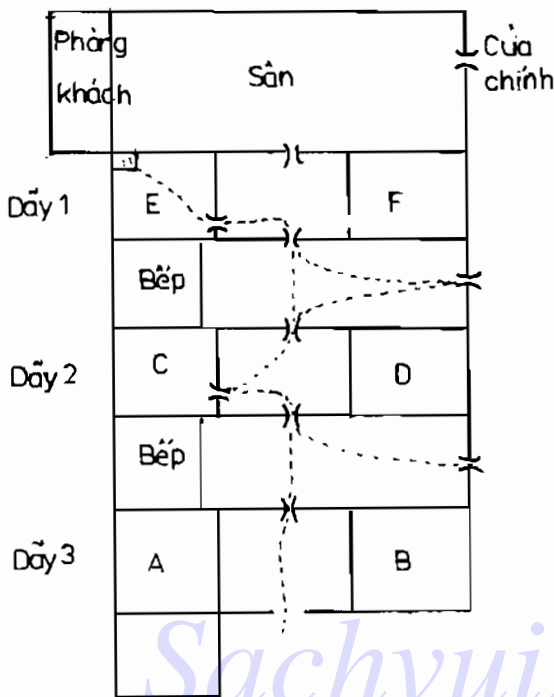

Hình 274

chiều có nhiều người đi lại phạm niên tinh Ngũ Hoàng, từ dãy 1 đến dãy 2 xuyên qua phòng khách đến phòng bệnh phạm nguyệt tinh Nhị Hắc, cửa hông bên phải dãy 2 có nhiều người qua lại phạm niên tinh Nhị Hắc nguyệt tinh Ngũ Hoàng, nên trẻ nhỏ bị bệnh.

3	8	1
2 8	6 3	4 1
2	4	6
3 9	1 7	8 5
7	9	5
7 4	5 2	9 6

3 5	8 1	1 3
2 4	4 6	6 8
7 9	9 2	5 7

chuyển sang phòng khác, trẻ liền hết bệnh. Nhà này tọa Khôn hướng Cấn kiêm Thân Dần 5 độ, nhập trạch vận 4, một gian ba dãy. Sau phòng khách dãy 2, gian C và D đối

VẬN SỐ NHÀ HỌ HÌNH

Nhà họ Hình ở huyện Văn Xương, đảo Hải Nam, Thượng nguyên rất hưng thịnh, phòng 1 trong trạch mệnh đắc Tam Bích, phòng 3 đắc Bát Each, Tam Bát hóa hợp thành Mộc lại được vận tinh Nhất Bạch Thủy sinh nhập nên phát tài phát phúc. Năm xưa ông Hình trú tại phòng 3 nên là người tài giỏi, nổi tiếng. Bước vào vận 4 Trung nguyên từ năm Giáp Tý đến năm Bính Dần, niên tinh Nhất, Bát, Cửu đến hướng Khôn của phòng ba nên mấy năm này đều thặng

ợi. Năm Đinh Mão (1927) có nội chiến xảy ra khiến ông Hình phải rời nhà chạy loạn, diễn số như sau :

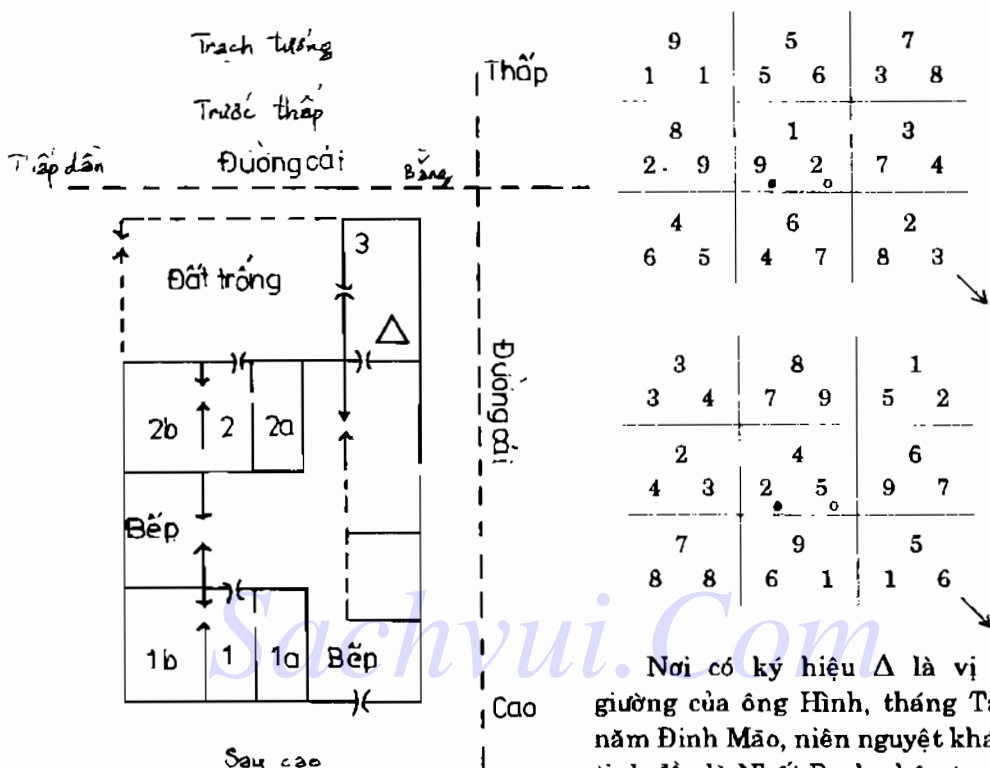

Hình 275

Nơi có ký hiệu Δ là vị trí giường của ông Hình, tháng Tám năm Đinh Mão, niên nguyệt khách tinh đều là Nhất Bạch nhập trung, niên nguyệt khách tinh Nhị Hắc đến hướng thủ của toàn bộ ngôi nhà cùng nơi tận cùng đường cái

cạnh phòng 3; niên nguyệt tinh Tam Bích đến phòng 1a và 2a cùng cung Đoài của Bếp. Nhị Hắc Tam Bích đến chỗ động thành trùng trùng Đẩu Ngưu Sát. Vị trí giường của ông Hình tại phòng 3 cũng ở nơi xung động, lại thêm chủ tinh Bát Bạch Thổ của hướng phòng 3 bị niên nguyệt tinh Thất Xích Kim hấp thu hết nguyên khí, phạm sinh xuất, hung. Năm này vì nội chiến mà chết rất nhiều người. Đến đầu mùa hạ năm Mậu Thìn thì nội chiến kết thúc, người tị nạn trở về, nhà họ Hình cũng về, vô hình trung đã thay đổi trạch mệnh. Nhà tọa Tốn hướng Càn, năm Quý Dậu niên tinh Ngũ Hoàng đến hướng, năm này nhiều bệnh tật, hai tháng Năm, Tám nhiều bệnh nhất. Ngoại khẩu tại cung Đoài của phòng 2, cung Khôn của phòng 3 trong tiết Lập Xuân - Vũ Thủy cả nhà mắc bệnh đau mắt. Nguyên nhân là do nơi sơn tinh Cửu Tử tại ngoại khẩu bị khắc nhập, bởi niên nguyệt tinh Nhất Lục Thủy, hướng thủ bị niên tinh Ngũ Hoàng Thổ áp chế, nguyệt tinh Cửu Tử trợ uy. Sơn tinh cung Đoài Cửu Tử trong quẻ thuộc Ly, Ly là mắt nên phòng 2a là nơi khởi phát bệnh đau mắt.

Ghi chú : Trạch mệnh mới vượng khí tại tọa sơn, nếu không có cửa sau thì kinh tế khó khăn. Năm Ất Hợi niên tinh đến Tốn, nên mở cửa sau, mở bếp mới thì rất tốt. Phòng chính đặt tại phòng khách, đóng cửa ở hướng Khôn và phòng bên phải, đặt cửa tại đường chấm chấm (...) dùng để dẫn nhập vượng khí.

BỆNH CỔ TRƯỞNG HIỆN TRÊN TRẠCH MỆNH

	3		8		1
	5	1	1	6	3 8
←	2		4		6
	4	9	6 _o	2 _o	8 4
	7		9		5
	9	5	2	7	7 3

Nhà ông Lý Bảo Toàn tại huyện Văn Xương, đảo Hải Nam, tọa Dâu hướng Mão kiêm Tân Ất 3 độ, nhà ba gian ba dãy, phòng ngủ của chủ nhân đối diện với bếp, bếp ở cung Khôn tiên thiên, cửa chính ở cung Cấn của phòng chủ nhà, cửa phòng chủ nhà hướng Chấn, cửa hông bên phải tại Tốn, gian bếp Nhị Thất hóa thành Hòa tiên thiên sinh cho Ngũ Thổ tại Cấn, Ngũ Thổ sinh cho Tứ Cửu Kim hướng Chấn, Tứ Cửu Kim sinh cho hướng tinh Nhất Bạch Thủy tại Tốn, khiến khí Thủy cực

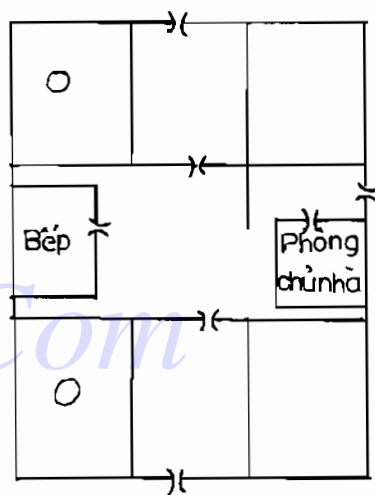

Hình 276

	Ly		Chấn
Chấn	Đoài	Cấn	Tốn
Khôn	Càn	Khảm	Ly
Cấn	Tốn	Càn	Khôn
	Khảm		Đoài
8 QUÊ TIÊN THIÊN		8 QUÊ HẬU THIÊN	

thịnh. Bếp tại cung Khâm hậu thiên, Thủy vượng, Khâm Thủy được thế nơi sơ tại cửa bếp là cung Khôn tiên thiên, Khôn trong quẻ là bụng, thêm Thủy vượng là bệnh trường bụng hoặc cổ trướng. Ông Lý bị bệnh cổ trướng đã nhiều năm ất có liên quan tới trạch vận.

NIÊN NGUYỆT TINH ĐỀU XẤU KHIẾN NGƯỜI ĐANG KHỎE MẠNH BỎNG LIỆT HAI CHÂN

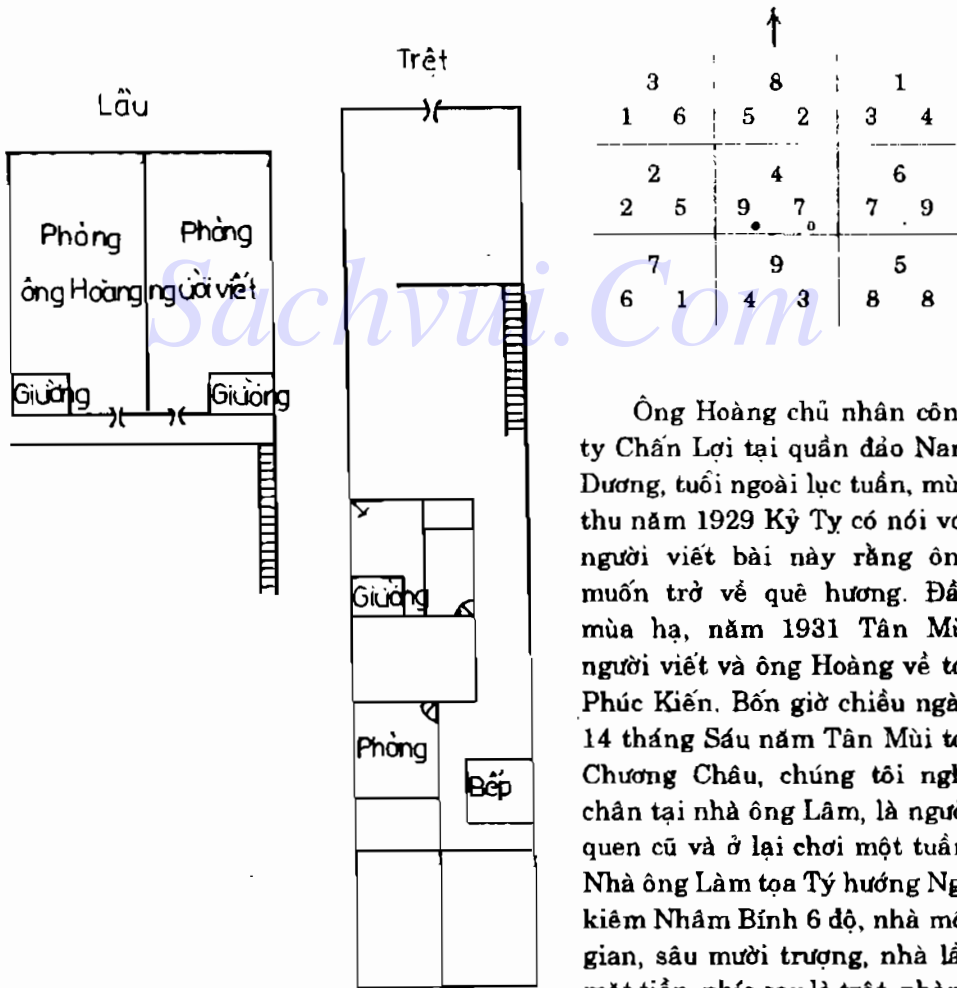

Ông Hoàng chủ nhân công ty Chấn Lợi tại quần đảo Nam Dương, tuổi ngoài lục tuần, mùa thu năm 1929 Kỷ Ty có nói với người viết bài này rằng ông muốn trở về quê hương. Đầu mùa hạ, năm 1931 Tân Mùi người viết và ông Hoàng về tới Phúc Kiến. Bốn giờ chiều ngày 14 tháng Sáu năm Tân Mùi tới Chương Châu, chúng tôi nghỉ chân tại nhà ông Lâm, là người quen cũ và ở lại chơi một tuần. Nhà ông Lâm tọa Tý hướng Ngọ kiêm Nhâm Bính 6 độ, nhà một gian, sâu mười trượng, nhà lầu mặt tiền, phía sau là trệt, phòng ốc rộng rãi. Nhà lầu chia thành hai gian, gian bên trái dành cho

Hình 277

ông Hoàng, gian bên phải dành cho tôi (người viết bài này). Ngày 19 tháng Sáu, tôi bị trùng độc cắn vào chân bên phải khiến ngón chân sưng tấy, phải ngâm nước hồi lâu mới hết. Đến hai giờ đêm ngày 20 tháng Sáu ông Hoàng bỗng mắc bệnh kiết lỵ, sau đó hai chân mềm nhũn như bị liệt, không đi đứng được gì. Diễn số và tướng nhà như trên.

Chú thích : Năm Tân Mùi niên tinh Lục Bạch nhập trung, Nhị Hắc đến Khảm, nguyệt tinh tháng Sáu Nhất Bạch nhập trung, Ngũ Hoàng đến hướng, nguyệt tinh Ngũ Hoàng rơi vào phòng ăn, niên tinh Nhị Hắc rơi vào gian bếp. Tuy chỉ là khách tinh ngắn hạn, song chúng vẫn là mầm gây họa. Giờ Dần ngày Ất Ty, thời tinh Cửu Tử nhập trung, Ngũ Hoàng đến Khảm, nhật tinh Cửu Tử nhập trung, Ngũ Hoàng cũng đến Khảm. Thêm vào niên tinh Nhị Hắc đến Khảm, tuy nguyệt tinh Lục Bạch đến Khảm nhưng phạm trùng Thổ lấp Kim, một Kim không thể hấp thu hết khí của ba Thổ. Cầu thang và bếp của phòng người viết đều tại Khảm nên có độc trùng tới cắn chân. Ngày hôm sau chủ nhà đặt tiệc thết đãi, đêm hôm ấy ông Hoàng bỗng bị đau bụng. Nguyệt tinh cùng nhật tinh đều là Nhất Bạch nhập trung, Nhị Hắc đến Càn, đến hai giờ đêm thì bệnh lý phát tác, lúc này đã qua giờ Tý ngày Đinh Mùi, thời tinh Tứ Lục nhập trung, Ngũ Hoàng đến Càn, khí khẩu tại Càn phạm Nhị Ngũ nên bị bệnh nặng dẫn đến liệt chân.

Sachvui.Com

VẬN SỐ NHÀ HỌ TRI

Ông Tri Hạnh Trung nhà ở đường Huệ Ái, Quảng Châu, tọa Dậu hướng Mão kiêm Tân Ất 2 độ, nhập trạch tháng Mười Một năm Canh Ngọ (1930). Nhà có ba lầu, hai bên rộng rãi, phía trước có đất trống, phía sau là nhà lán giềng, không có đường đi và cửa sau. Ở góc Khôn phía sau, bên phải nhà, có một hẻm nhỏ. Nhà này có mở cửa hông bên phải nên hấp thu được khí Khôn. Diễn số như sau :

	3		8		1
	5	1	1	6	3 8
←	2		4		6
	4	9	6	2	8 4
	7		9		5
	9	5	2	7	7 3

Vượng khí Tứ Lục tại hướng đến tọa sơn không thông khí, phương Cấn có sinh khí Ngũ Hoàng đến lại không thông khí, nên thiếu khí sinh vượng, kinh tế khó khăn dù làm nhiều mà hưởng chẳng bao nhiêu.

Năm Canh Ngọ, niên tinh Thất Xích nhập trung, Ngũ Hoàng đến hướng, Ngũ Hoàng chủ về bệnh tật tai họa, may mà

khi nhập trạch đã quá ba phần tư thời gian gây họa. Nhưng nhập trạch tháng Mười Một, nguyệt tinh chủ bệnh tật tai họa. Lại thêm niên nguyệt khách tinh song Cửu đến phương Đoài là nơi sở tại của chủ tinh Tứ Lục, khách tinh hấp thu nguyên khí của chủ tinh, chủ về hao tài tốn của. Tứ Lục trong quẻ là Tốn, tượng của Tốn là gió, trong thân thể là tứ chi, nên nhập trạch không lâu chủ nhà bị bệnh đau chân. Đến năm Tân Mùi, hung tinh đã đi, sau tiết Kinh Trập, niên nguyệt cát tinh cùng đến tọa sơn, nguyệt tinh Nhị Hắc đến hướng, sinh cho chủ tinh tại hướng là Tứ Cửu, lại thêm khách tinh Bát Lục tại sơn, nên chủ nhà khỏi bệnh đau chân. Năm Tân Mùi, các tháng Ba, Chín, Mười Hai khách tinh tại hướng là Nhất Tứ, Tứ Tứ, Tứ Nhất sinh cho chủ tinh Cửu Tử, tin vui đến liên tiếp. Năm Nhâm Thân tháng Hai, Mười Một, niên nguyệt tinh Tam Bát đến hướng, sinh cho chủ tinh Cửu Tử, nên có nhiều cơ hội làm ăn. Chỉ có tháng Tám, niên nguyệt tinh Tam Nhị hợp thành Đẩu Ngưu Sát đến hướng, nên có chuyện thị phi kiện tụng.

1	6	8
5 8	1 3	3 1
9	2	4
4 9	6 7	8 5
5	7	3
9 4	2 2	7 6

↓

Năm Quý Dậu, tháng Hai, Năm, Mười Một niên nguyệt tinh Nhị Ngũ, Nhị Nhị, Nhị Ngũ đến hướng hấp thu khí của chủ tinh chủ bệnh tật, tai họa; tháng Tư có chuyện thị phi. Cầu thang ở phía Đông nên chịu họa khá nặng. Năm này, vì phương Ly có cửa hồng hấp thu khí Khôn. Nếu đóng cửa trước, dùng cửa này thì có thể tránh được tai họa.

VẬN SỐ AM ĐÔNG TUỆ

Am Đông Tuệ tại Tô Châu tọa Ngọ hướng Tý kiêm Đinh Quý 4 độ, nhà ba gian hai dãy, xây dựng vào năm Quang Tự thứ 11. Trước mặt có cao ốc của công ty dệt Chấn Lợi làm bình phong, ngăn trở lại phong hướng thủ, hồi hạ Ly phong, trước cửa có đường thông đến từ bên trái. Diễn số như sau :

Sau khi xây dựng xong, trong hơn mười năm rất cát lợi. Vận 3 hướng tinh tuy là thoái khí, nhưng cao ốc phương Khảm hồi hạ khí vượng Tam Bích ở cung Ly nên vẫn thuận lợi. Sau khi sang vận 4, khí Tam Bích biến thành thoái khí, nên toàn am chịu nhiều tai họa, trong hai năm Đinh Mão, Mậu Thìn bệnh tật triển miên. Cửa hồng bên trái phạm sinh xuất lại thường dùng cửa này, nên chịu nhiều tai ách. Năm Đinh Mão niên tinh Nhất Bạch nhập trung, Ngũ Hoàng đến Ly, các tháng Hai, Tám, Mười Một phương Ly có khí Ngũ Nhị, Ngũ Ngũ,

		↑			
3		8		1	
6	1	2	5	4	3
2		4		6	
5	2	7	9	9	7
7		9		5	
1	6	3	4	8	8

3		8		1	
9	6	5	1	7	8
2		4		6	
8	7	1	5	3	3
7		9		5	
4	2	6	9	2	4

Ngũ Nhị hồi hạ nên bệnh tật luôn quấy nhiễu. Năm Mậu Thìn niên tinh Cửu Tử nhập trung, Ngũ Hoàng đến Khâm, các tháng Sáu, Chín, Ngũ Hoàng, Nhị Hắc đến tọa sơn, người sống ở đây luôn bị bệnh tật quấy nhiễu.

Nếu muốn hóa giải thì vào mùa Đông năm Tân Mùi nên rời khỏi am một tháng sau đó trở về, đồng thời nên cải tạo phòng ốc nhằm đổi mới trạch mệnh.

HUNG TINH NGŨ HOÀNG ĐẾN HƯƠNG GÂY HỌA KHÔN LƯƠNG (1)

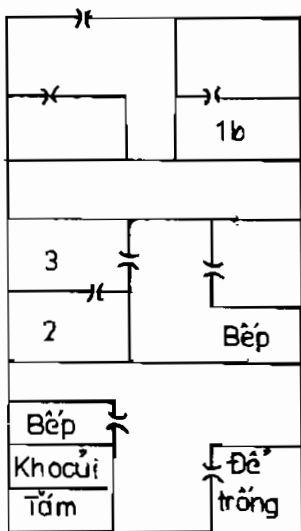

Nhà họ Hiền tại phủ Quỳnh Sơn, tọa Càn hướng Tốn, nhập trạch vận 4.

Trước phòng 3 là giường của chủ nhà, tháng Tư vì nội khẩu tại phương Khôn của giường, niên nguyệt tinh Nhị Ngũ đến Khôn, chủ nhà bị bệnh nhưc đầu, sau dời đến phòng 1b thì

		↙			
3		8		1	
4	4	9	8	2	6
2		4		6	
3	5	5	3	7	1
7		9		5	
8	9	1	7	6	2

Hình 278

hết. Phòng 2 là phòng con trai trưởng, phòng 3 là phòng con thứ. Vừa vào tháng Sáu, con trai trưởng bị bệnh thấp khớp chữa mãi không khỏi. Diễn số như trên.

NGŨ HOÀNG ĐẾN HƯƠNG BỆNH TẬT TRIỂN MIỀN (2)

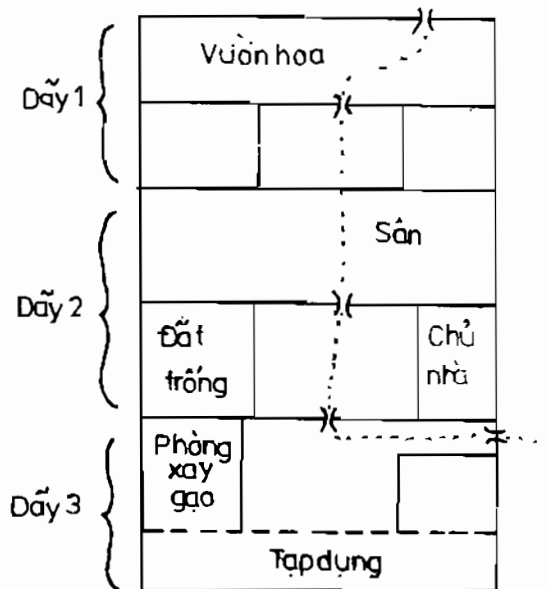
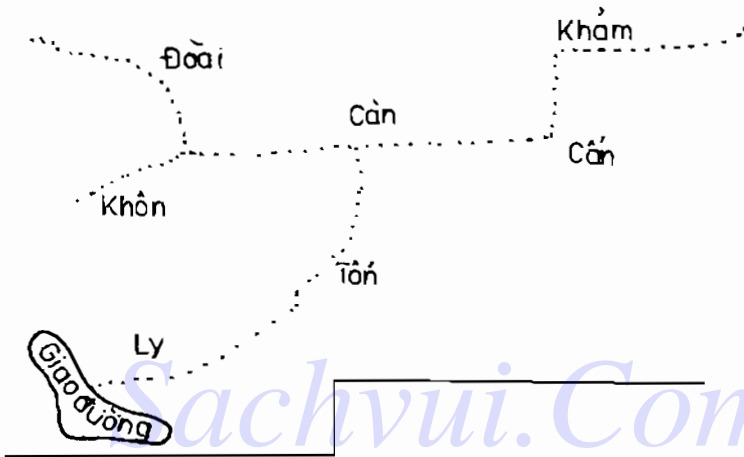

Hình 279

Nhà ông Mỗ ở thôn Giao Đường, huyện Văn Xương, đảo Hải Nam, xây dựng từ năm 1852, chủ nhà từng làm giáo quan thời nhà Thanh, nhà ba gian ba dãy, chủ nhà ở dãy thứ hai, dãy một cho người thuê, dãy ba chứa đồ tạp dụng. Nhà tọa Thìn hướng Tuất kiêm Tốn Càn 6 độ, vận 4 cải tạo lại nhà, địa thế trước thấp sau cao, tướng nhà và diễn số như sau :

Địa thế có Càn Khảm tinh Tứ Cửu sinh Tốn Ly tinh Nhất Lục, Tốn Ly tinh Nhất Lục sinh Khôn Đoài tinh Tam Bát, Khôn Đoài tinh Tam Bát ngang hòa cùng hướng tinh Tứ Lục, địa thế tuy đẹp dễ song nơi sở tại của vượng khí không có đường đến. Cục diện trong nhà co rút, sân lớn sau nhà không tàng phong tụ khí, nên ít có hi vọng phát triển. Hơn nữa nhà này kiêm số quá nhiều, gần với cách Âm Sai Dương Thổ, nhập trạch không hợp thời, tám cung đều phạm Phản Ngâm, đều không tốt.

3	8	1
9 6	5 1	7 8
2	4	6
8 7	1 5	3 3
7	9	5
4 2	6 9	2 4

Năm Quý Dậu, niên tinh Ngũ Hoàng đến hướng, cửa chính thường có nhiều người ra vào nên người trong nhà hay bị bệnh tật, ốm đau. Nội khẩu Tam Bích phạm thoái khí, chủ hao tài tổn của, tháng Năm Ngũ Hoàng lại đến hướng, nên cả nhà khó tránh khỏi bệnh tật quấy nhiễu.

NIÊN NGUYỆT TINH NGŨ HOÀNG NHỊ HẮC GÂY HỌA KHÔN LƯỜNG (3)

3	8	1
7 3	2 7	9 5
2	4	6
8 4	6 2	4 9
7	9	5
3 8	1 6	5 1

3 4	8 9	1 2
2 3	4 5	6 7
7 8	9 1	5 6

Ông Sách mắc bệnh phù thũng chữa chạy khá lâu vẫn chưa hết bệnh, ông ở nhờ phòng ông Lưu Cảnh Xuân, trên lầu của thư cục Hải Nam. Nhà này xây dựng vào vận 4, Canh sơn Giáp hướng, tướng nhà và diễn số như sau :

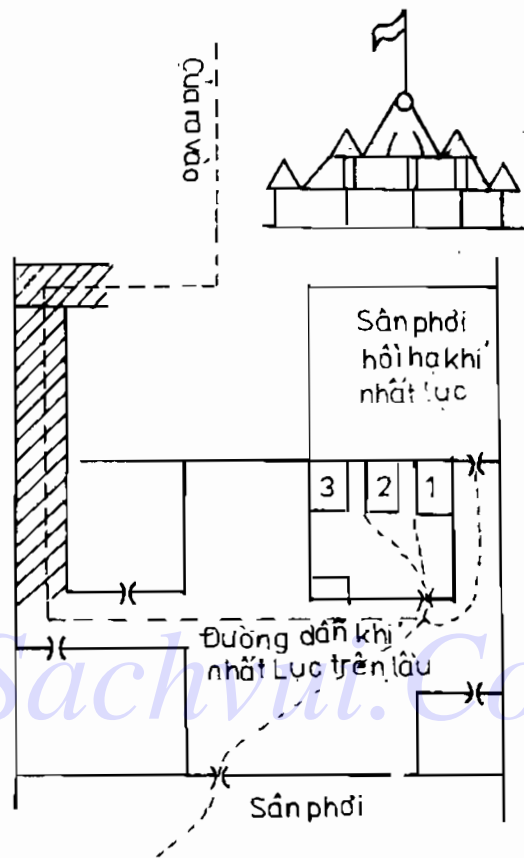

Hình 280

Giường số 1 là của ông Lưu, giường số 2 là của người viết bài này, giường số 3 là của ông Sách. Ngoại khẩu niên tinh Nhị Hắc đến, trên đường đi, sân phơi và nhà vệ sinh ở phương Khôn có nguyệt tinh Nhị Hắc đến, trên đỉnh công ty Tinh Hoa có niên tinh Nhị Hắc đến nên ông Sách mắc bệnh phù thũng. Bấm đốt nhâm tính, sắp qua tiết Mang Chủng thì thoát khỏi vòng kiểm tỏa của nguyệt tinh Ngũ Hoàng, quả nhiên vào ngày sau tiết Mang Chủng, ông Sách khỏe lại. Lúc này liên tinh Nhất Lục trong trạch mệnh đang hoạt động tại cầu thang lên lầu, mà phía Đông có tường cao hồi hạ gió Khảm nên tốt cho việc biên tập hoặc viết văn.

BỆNH LÂU KHÔNG KHỎI CÙNG DO NGŨ HOÀNG NHỊ HẮC

Họ Đới tại Tô Châu, nhà tọa Tý hướng Ngọ kiêm Nhâm Bính 6 độ, xây dựng vào cuối vận 3, nhập trạch năm Quý Hợi (1923), nhà chính ba gian hai dãy, dãy phòng bên phải, phía trước làm thư phòng, phía sau làm bếp, cửa trước có mả chằng dùm, thường ra vào bằng cửa nơi cung Càn.

Nhà này không hấp thu được khí sinh vượng, nên chủ nhà không làm ăn gì cả, chỉ hưởng dụng của cải khi trước còn lại, tài lộc chỉ ra, không có vào. Người vợ kế mắc bệnh đã lâu, từ cuối thu năm Canh Ngọ mắc bệnh thong phong, đến tháng Mười Hai bệnh càng thêm nặng, năm Canh Ngọ niên tinh Ngũ Hoàng tới phương Chấn của bàn trang điểm C tức nội khẩu của phòng B. Đến cuối mùa thu nguyệt tinh Nhị Hắc đến gian bếp, nguyệt tinh Ngũ Hoàng đến cửa ở phương Càn, bệnh liền phát tác. Tháng Mười Hai nguyệt tinh Ngũ Hoàng đến nội khẩu phòng C, nguyệt tinh Nhị Hắc đến cửa ở phương Càn, cửa này thường có nhiều người ra vào khiến Ngũ Hoàng Nhị Hắc bị động mạnh nên bệnh càng thêm nặng. Năm Tân Mùi niên tinh Ngũ Hoàng lại đến nội khẩu phòng C, niên tinh Nhị Hắc đến cửa cung Càn khiến bệnh lâu không khỏi. Nhà này không có phòng bảo hiểm, song lại có một phòng cửa ở hướng Nam. Năm này nên đóng cửa Ly lại, rồi vào giờ Mùi ngày 26 tháng Giêng năm Tân Mùi thì mở cửa lấy phòng hướng Nam làm gian bảo hiểm.

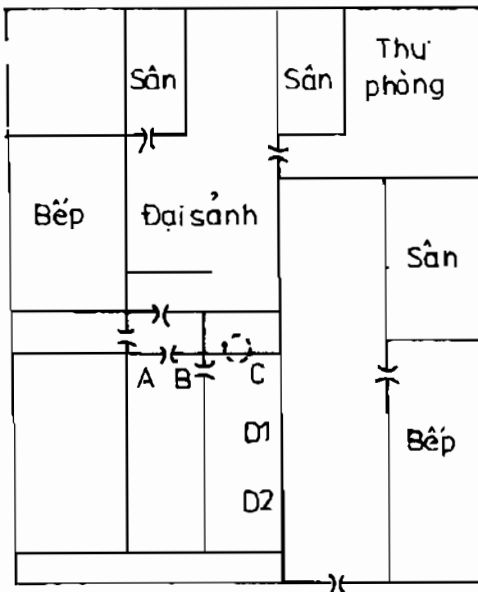

Hình 281

		↑		
	2		7	9
6	8		2	3
1			3	5
5	9		7	7
6			8	4
1	4		3	2
			8	6

Phòng cũ đối diện với phòng mới cũng thường có bệnh tật đến quấy nhiễu. Nay nên thường xuyên dùm cửa phòng phía sau, cửa và đường trong nhà ở phương Tây Bắc của phòng cũ. Phương này có Lục Bạch Kim cai quản, người qua lại nhiều nên luôn mang khí Lục Bạch tới khắc chế khí Tam Bích chủ

ting. Mộc trong tạng phủ là hành của gan, trong cơ thể, Mộc là tay chân nên người ở trong phòng này hay bị bệnh gan, đau tay chân. Các năm Canh Ngọ, Quý Dậu, Kỷ Mão, Nhâm Ngọ thư phòng rất xấu, các tháng Hải, Năm, Mười Một càng xấu hơn, nên vào những năm và tháng này chớ nên vào thư phòng. Các năm còn lại thì bình thường, nhưng nên đề phòng mắc bệnh đau mắt.

BỊ BỆNH ĐAU MẮT CÙNG VÌ NGŨ NHỊ (1)

Họ Văn nhà ở Quảng Châu, vận 4 nhập trạch, tọa Nhâm hướng Bính kiêm Tý Ngọ 6 độ, hợp dụng Thế Quái, tương nhà và diên số như sau :

		↑		
3		8		1
6	8	2	3	4
2		4		6
5	9	7	7	9
7		9		5
1	4	3	2	8
				6

Nhà này chỉ có một góc bên phải dãy cuối cùng là nhà lầu. Trên lầu là gian thờ Phật, bên trong gian thờ là phòng học của con thứ chủ nhà. Phòng này tuy nhỏ hẹp nhưng ba mặt có cửa sổ ánh sáng đầy đủ, không khí trong lành, người con thứ học hành chuyên cần, giỏi giang. Mấy năm gần đây bị bệnh đau mắt ngày càng nặng thêm, thuốc thang chữa trị mãi không khỏi. Đó là vì ở phía Đông phòng học cách độ một dặm có xương đúc tiền,

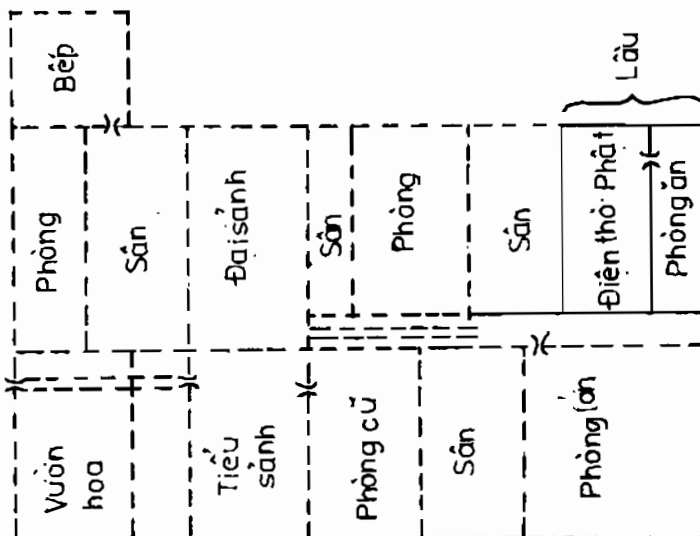

Hình 282

ống khói cao ngất trời, hình thù rất kỳ dị. Trong trạch mệnh, phương này có Cửu Tử bị Nhị Ngũ Thổ che lấp. Cửu Tử trong quẻ thuộc Ly, Ly là mắt lại bị Nhị Ngũ Thổ che lấp nên đau mắt. Mà lai lộ của phòng này từ phương Tốn đến cửa Ly có nhiều người qua lại mang khí Nhị Ngũ tới phòng này. Năm Tân Mùi niên tinh Lục Bạch nhập trung, Ngũ Hoàng đến Tốn, các tháng Ba, Chín, Mười Hai niên nguyệt tinh Nhị Ngũ, Ngũ Ngũ, Ngũ Nhị đến Tốn nên bệnh tình ngày càng nặng thêm. Năm Nhâm Thân, tháng Hai, Ngũ đến Ly, tháng Năm, Nhị đến Ly, tháng Sáu Ngũ đến Tốn, tháng Chín, Nhị đến Tốn, bệnh lại quấy nhiễu. Cách hóa giải như sau : Nền lầy ba tấm vải, rèm cửa màu xanh lục treo tại ba cửa sổ phía Đông, Tây và Nam. Trong trạch mệnh phương Tây có Ngũ Cửu tương hội, phương Nam là bản vị của Cửu Tử, sơn tinh Nhị Hắc đến, phương Ly Tam Bát Mộc không khắc chế nổi. Nay dùng rèm cửa màu xanh lục, bởi màu này thuộc Mộc, màu dịu mắt, lại có tác dụng dưỡng thần vậy.

BỊ BỆNH ĐAU MẮT VÌ NHỊ NGŨ (2)

Trong nội thành Tô Châu, có một am tịnh tu, tọa Dậu hướng Mão kiêm Tân Ất 2 độ, nhập trạch năm 1928 thuộc vận 4 Trung nguyên. Cửa sau cách Thành Hà 60 bước, các cung Đoài Càn Khảm đặc thủy, ngoại khẩu đặc sinh khí. Từ khi nhập trạch tới nay người sống tại đây thường bị đau mắt, người sống tại tọa sơn hay bị đau ốm, người sống tại phòng B bị bệnh nặng nhất, thậm chí dẫn đến mù lòa.

	3		8		1
	5	1	1	6	3
	2		4		6
←	4	9	6	2	8
	7		9		5
	9	5	2	7	7
					3

Nhà này khí khẩu tại cung Cấn, hướng tinh có Ngũ Hoàng tới. Hướng tinh chủ về tài lộc, Ngũ Hoàng trong vận 4 là sinh khí, sinh khí đến khí khẩu thì không ngại nghèo đói. Song sinh khí phát chậm, vượng khí phát nhanh. Nay hướng tinh Tứ Lục vượng khí lại đóng tại tọa sơn, phía sau không có cửa và đường để hấp thu vượng khí. Sơn tinh chủ về nhân khẩu, sơn tinh Cửu Tử đến ngã ba

phương Cấn có Ngũ Thổ cùng đến nên ứng với bệnh đau mắt. Năm nhập trạch niên tinh Bát Bạch nhập trung, Nhị đến Cấn; nguyệt tinh cũng Bát Bạch nhập trung, Nhị cũng đến Cấn, Nhị Ngũ cùng đến, nên bệnh phát rất nhanh. Năm Canh Ngọ (1930), Thất nhập trung, Ngũ Hoàng đến hướng, Ngũ Hoàng còn gọi là Ôn Thần, chuyên gieo tai ương dịch bệnh. Niên tinh Ngũ Hoàng đến hướng, cả năm bất an, đặc biệt là phòng A bị nặng nhất, quả nhiên đến tháng Mười Một năm Canh Ngọ, người sống tại phòng A bị mù mắt.

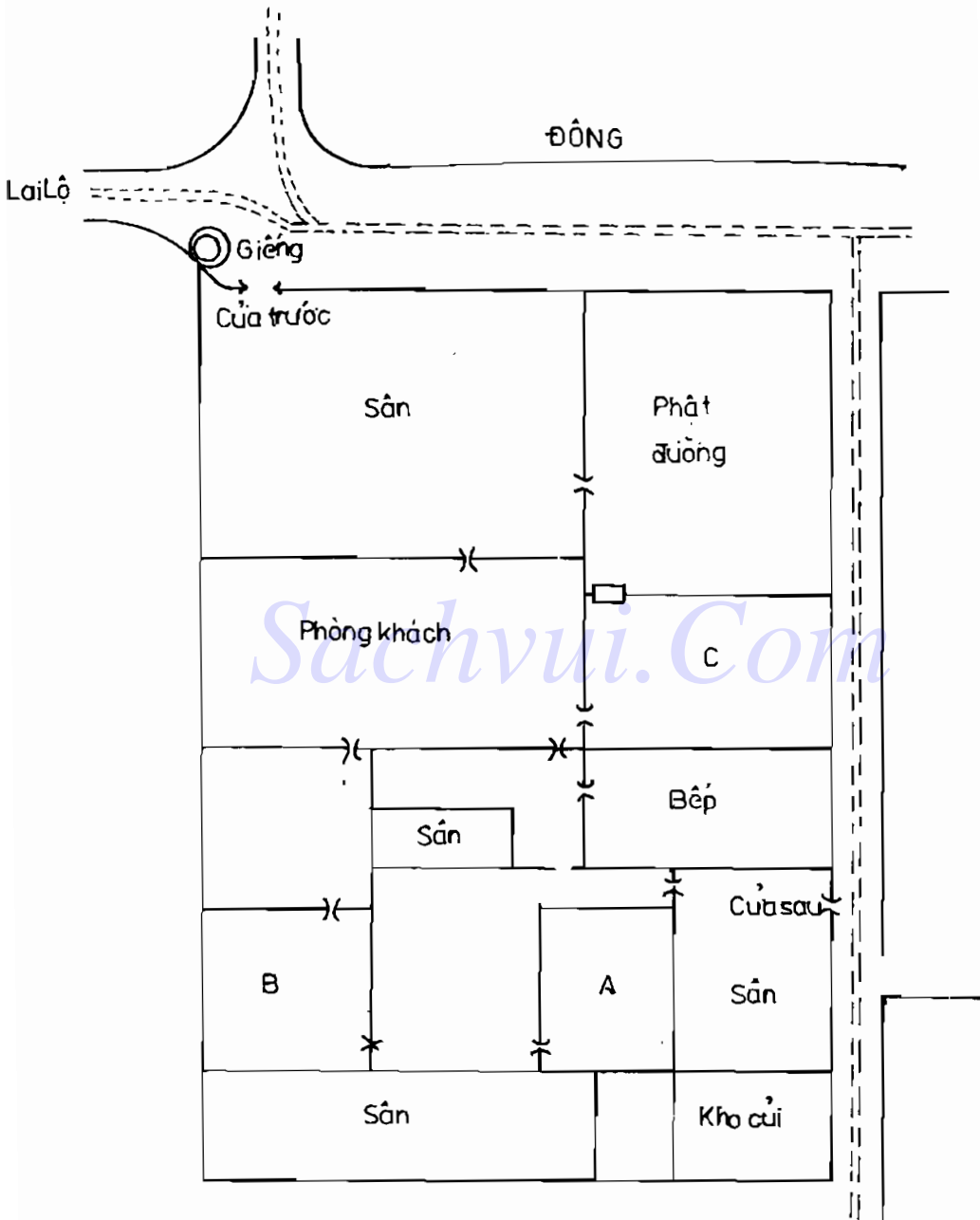

Hình 283

BỊ BỆNH ĐAU MẮT VÌ NHỊ NGŨ (3)

2		7		9
3	1	8	6	1 8
1		3		5
2	9	4	2	6 4
6		8		4
7	5	9	7	5 3

Ông Trương ở đảo Hải Nam, trước đây làm quan to trong triều Thanh, uy danh hiển hách. Mấy năm trước, con trưởng của ông Trương gặp nạn chết nơi đất khách quê người, không lâu sau người con thứ của ông cũng chết theo, ông Trương thương con khóc mù cả hai mắt. Nhà ông Trương dựng vào vận 3, Càn sơn Tồn hướng, ba gian ba dãy, phương Chấn có xung lộ nhiều người qua lại.

Phương Đông là quẻ Chấn hậu thiên, cũng là quẻ Ly của tiên thiên, hướng tinh có Cửu Tử đến, xung lộ lại có Nhị Ngũ Thổ đến che lấp Cửu Tử nên phát sinh bệnh đau mắt, lại thêm xung lộ có nhiều người qua lại khiến Nhị Ngũ bị động, càng tác oai tác quái, ông Trương bị mù mắt cũng vì nguyên do này vậy.

BỊ BỆNH PHỔI DO NHỊ NGŨ ĐẾN KHÍ KHẨU

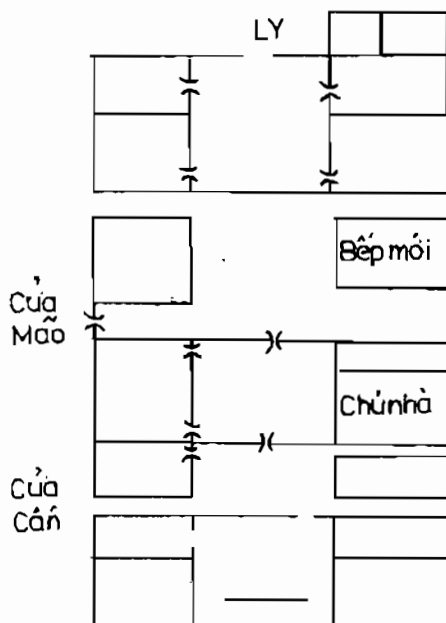

Hình 284

				↑
3		8		1
8	9	4	4	6 2
2		4		6
7	1	9	8	2 6
7		9		5
3	5	5	3	1 7

Nhà ông Chương ở huyện Văn Xương đảo Hải Nam, nhà ba gian ba dãy, ông Chương sống ở chái nhà thứ hai bên phải, tọa Nhâm hướng Bính, nhập trạch vận 4.

Nhà này cung Ly cao, ngoài Tồn có lai thủy, nội thủy đến từ phía Đông, chảy về Tây, rời

khởi Càn, nhà thường dùng cửa tại Mão, giếng ở cung Ất, bếp ở phương Tân. Lại khí khẩu của Thủy đều hung, nên kinh tế khó khăn. Cửa tại Mão có Nhị Thất Hỏa khắc trung cung Tứ Cửu Kim, nên bị bệnh phổi lâu ngày không khỏi. Năm Quý Dậu Tứ nhập trung, trong tiết Xuân Phân, niên tinh Nhị Hắc, nguyệt tinh Ngũ Hoàng đến cửa tại Mão, đây chính là lúc chủ nhà bị bệnh nặng nhất. Cách hóa giải như sau : Tạm thời đóng cửa tại Mão, dùng cửa tại Ly nhằm hấp thu vượng khí. Bếp ở phương Tân phạm sơn tinh Bệnh phù, nay nên đặt bếp ở hành lang bên phải, phía trước giếng nước.

NỘI NGOẠI KHẨU ĐỀU GẶP CÁT TINH, BỆNH THẦN KINH CHẴNG CẦN THUỐC MÀ KHỎI

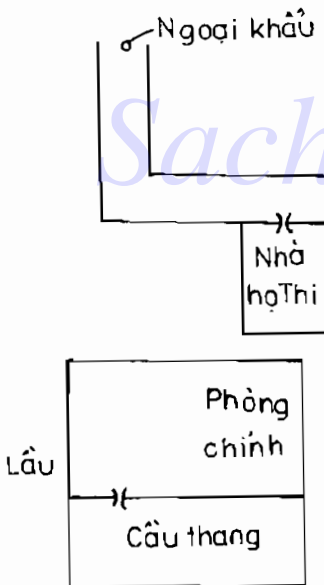

Hình 285

ngày đến ở đây ông Thi mỗi ngày bất luận mùa nắng đều ra công viên tập thể dục và tắm nắng buổi sáng, hơn nữa vợ ông Thi là người đảm đang hiền thực, bà vừa điều trị bệnh cho chồng vừa đi dạy học kiếm tiền,

Ông Thi Bá Mạc, giám đốc thư cục Trung Hoa tại Singapo, tính tình khảng khái, kiến thức uyên bác, giỏi thơ văn. Thi tiên sinh đã có cống hiến to lớn trong việc giao lưu văn hóa giáo dục giữa hai nước Trung Quốc và Singapo. Gần đây ông bị mắc bệnh thần kinh, nên từ chức trở về Thượng Hải dưỡng bệnh. Năm Kỷ Ty (1929), ông Thi được bạn bè giới thiệu đến thuê nhà số 4 ngõ Đại Thịnh gần công viên trong khu tô giới Pháp tại Thượng Hải, nhà này tọa Nhâm hướng Bính kiêm Tý Ngọ 6 độ. Từ

nên mức sống vẫn được duy trì như hồi còn ở Singapo. Ít lâu sau bệnh tình của ông Thi thuyên giảm và khỏi hẳn, diễn số và tướng nhà như trên.

Ngoại khẩu Bát Bạch cùng tác hợp với hướng tinh Tam Bích hóa thành Mộc tiên thiên, nội khẩu phòng chính là Tứ Lục vượng khí, tỉ hòa với hướng tinh Tam Bích, hơn nữa nội khẩu đắc Tam Ban số Nhất Thất Tứ, nên bệnh của ông Thi mau lành là vậy.

CHÙA CHIẾN CÙNG BỊ NHỊ HẮC NGŨ HOÀNG QUẤY NHIỀU

3	8	1
4 4	9 8	2 6
2	4	6
3 5	5 3	7 1
7	9	5
8 9	1 7	6 2

Chùa Ngọc Phật tại đường Tân Lang, Thượng Hải, Hơi sơn Ty hướng, vận 4 cải tạo lại, phòng phương trượng hấp thu đủ khí Tốn. Năm Tân Mùi, niên tinh Ngũ Hoàng Ôn thần đến khí khẩu, hạ tuần tháng Giêng, chùa mở hội giảng kinh Lăng Nghiêm, dự định giảng trong ba tháng và mời trụ trì chùa Quán Tông làm chủ trì. Sư trụ trì chùa Quán Tông nghỉ ngơi tại phòng

phương trượng chùa Ngọc Phật. Ngày 19 tháng Hai, nguyệt tinh Nhị Hắc đến hướng, niên nguyệt tinh Ngũ Hoàng Nhị Hắc cùng đến khí khẩu cung Tốn, người ra vào nơi này rất nhiều, trong thời gian Nhị Ngũ xung động, có rất nhiều tăng sĩ cùng khách đến nghe giảng kinh bị mắc bệnh nặng. Lão hòa thượng đạo hạnh cao thâm, chỉ mắc bệnh vài ngày rồi khỏi. Diễn pháp đường có khí khẩu tại Ly, niên tinh Nhất Bạch đến, tháng Hai, Ba, Tư có nguyệt tinh Bát Lục Thất đến, nên danh tiếng vang dội. Song chùa này trong trách mệnh có sơn tinh Ngũ nhập trung, tám cung đều phạm Phục Ngâm, hướng tinh Tứ đến Tốn cũng phạm Phục Ngâm. Trên hướng không thấy Thủy nên chùa thường mắc họa thị phi khẩu thiệt.

5	1	3
4	6	8
9	2	7

Niên tinh năm Tân Mùi

3 2 1	8 7 6	1 9 8
2 1 5	Tháng Hai Ba Tư 4 3 2	
7 6 5	9 8 7	5 4 3

Nguyệt tinh tháng 2, 3, 4

CẢ NGƯỜI LẤN SÚC VẬT CÙNG BỊ BỆNH

Nhà họ Tích ở đảo Hải Nam, nhập trạch vận 4, tọa Quý hướng Đinh, kiêm Tý Ngọ 5 độ, khí khẩu tại cung Chấn, bếp ở cung Ly. Năm Canh Ngọ, Thất Xích nhập trung, Ngũ Hoàng đến Chấn, Nhị Hắc đến Ly, chủ nhà cả năm bị đau ốm liên miên, mắc bệnh đau dạ dày nặng. Trong nhà có con mèo hay ngủ trong phòng người bệnh cũng mắc bệnh đau dạ dày, ói mửa lung tung, chủ nhà phải trộn thuốc vào thức ăn cho mèo ăn, nó mới khỏi bệnh. Diễn số như sau :

		↑			↑						
	6		2x	4		3	8	1			
	---		---	---		1	8	5	4	3	6
Nội	5 ^v		7	9		2		4		6	
khẩu	---		---	---		2	7	9	9	7	2
	1		3	8		7		9		5	
						6	3	4	5	8	1

Năm Canh Ngọ các tháng Hai, Năm, Tám, Mười Một rất xấu. Tháng Hai, Mười Một song Ngũ đến Chấn, tháng Năm có Nhị Ngũ đến Chấn, tháng Tám Nhị Ngũ đến Ly, tháng Hai, Mười Một có song Nhị đến Ly nên bệnh tình trầm trọng, thuốc thang không khỏi.

NGŨ HOÀNG ĐẾN KHÍ KHẨU, NHIỀU NGƯỜI MẮC BỆNH MÀ CHẾT

		↑				
	3		8	1		
	1	8	5	4	3	6
	2		4		6	
	2	7	9	9	7	2
	7		9		5	
	6	3	4	5	8	1

Chùa Vạn Niên núi Thiên Thai, tọa Quý hướng Đinh kiêm Tý Ngọ 6 độ, năm 1924 trùng tu đại diện và thiên đường, diễn số như bên cạnh :

Mùa xuân năm Bính Dần chỉ trong một thời gian ngắn có bảy, tám người mắc bệnh mà chết, không rõ nguyên do. Nhiều người cho rằng đó là do trùng tu đại diện không hợp thời, nên sinh họa lớn. Xin đáp rằng

không phải, bởi đại diện và thiên đường được cải tạo vào vận 4, nên lập mệnh vận 4 không thể hưng được, mỗi năm niên nguyệt tinh đều khác nhau. Tháng Hai năm Bính Dần, trong tiết Kinh Trập, nguyệt tinh Nhất Bạch nhập trung. Thất Xích đến cửa Khôn của thiên đường, gây điều thị phi khầu thiết. Lúc này đang là mùa xuân, người viếng cảnh chùa rất đông, có hơn năm trăm người mượn khoảng đất trống quanh thiên đường để nghỉ chân, như vậy đã không còn thuộc phạm vi Thiên đường, tai họa xảy ra là do con đường nhỏ chạy từ Nam sang Bắc trước nhà khách phía Đông đại diện dẫn khí Ly tới, lúc này nguyệt tinh Ngũ Hoàng đến phương Ly, lại thêm năm trăm người hoạt động tại phương này, nên nhẹ thì bệnh, nặng thì chết người. Do vậy có thể thấy xung lộ có quan hệ rất lớn tới niên nguyệt tinh.

NIÊN TINH NGŨ HOÀNG GÂY HỌA

Nhà máy dệt Chí Đạt tại Tô Châu, Tý sơn Ngọ hướng, kiêm Nhâm Bính 6 độ, nhà hai gian bảy dãy, vận 3 nhập trạch, bước đầu làm ăn rất thuận lợi. Vừa sang vận 4, việc buôn bán trì trệ, năm Đinh Mão nhiều người bị chết, đặc biệt vào các tháng Hai, Tám, Mười Một. Người sống, làm việc ở đây đều bị mắc bệnh nặng, lại thêm khí khẩu có niên nguyệt tinh Nhị Ngũ đến, nên chết rất nhiều người. Diễn số như sau :

		↑		
2		7		9
6 8		2 3		4 1
1		3		5
5 9		7 7		9 5
6		8		4
1 4		3 2		8 6

Trong vận 3 buôn bán thịnh vượng, bởi hướng hấp thu vượng khí Tam Bích. Sang vận 4, Tam Bích hóa thành khí suy. Năm Đinh Mão, niên tinh Nhất Bạch nhập trung, Ngũ Hoàng đến hướng. Tháng Hai, nguyệt tinh Thất Xích nhập trung, Nhị đến hướng; tháng Mười Một, Nhị Ngũ cùng đến hướng, máy móc hoạt động nhiều càng khiến Nhị Ngũ tác oai tác quái, nên những người làm việc ở đây đầu tiên mắc bệnh và chết rất nhiều.

VẬN XẤU CỦA NHÀ HỌ TỪ

	2		7		9
	4	9	9	5	2
←	1		3		5
	3	8	5	1	7
	6		8		4
	8	4	1	6	6

Họ Từ ở Tô Châu, nhà tọa Canh hướng Giáp, kiêm Dậu Mão 3 độ, ba gian bốn dãy, năm Mậu Thìn tu sửa lại dãy 1 và 2. Nhà tuy có vượng khí nhưng vẫn dùng cửa lớn của nhà cũ nên thiếu hiệu lực. Nhà cũ ba dãy đầu tọa Canh hướng Giáp, kiêm Dậu Mão 3 độ, dãy thứ tư tọa Canh hướng Giáp kiêm Dần Thân, trước sau khác nhau. Nhập trạch vận 3.

Hướng đất cát tinh Bát Bạch, vận 3 Tam Bát hóa thành Mộc tiên thiên nên đủ vượng khí. Dãy thứ tư là nhà lầu, khí Bát Bạch hồi hạ xuống ba dãy đầu. Bát Bạch là sao chủ về tài lộc, nên trong vận 3 nhà này buôn bán thuận lợi. Vận 3 vừa đi qua, Tam Bích biến thành thoái khí. Bát Bạch cũng chịu ảnh hưởng, nên sau năm 1924 việc làm ăn luôn gặp thất bại. Năm Canh Ngọ rất xấu, các tháng Hai, Năm, Mười Một xấu nhất, cả năm bị đau ốm triền miên, bốn người con bị ốm nặng, cuối xuân đầu đông chết mất hai người.

Niên tinh Ngũ Hoàng gây họa

Nhà họ Thái ở Chiết Giang, Ất sơn Tân hướng, kiêm Thìn Tuất 5 độ, nhà lầu hai dãy hai gian, nhập trạch vận 3, phương Chấn có đại thủy, phương Khảm, Đoài có núi. Chủ nhà sinh năm Quý Dậu, vào tháng Mười Một năm Tân Dậu bị trúng gió, mắc bệnh hơn bảy mươi ngày rồi chết. Phòng chủ nhà ở phía Tây, cầu thang tại phương Chấn, gần nơi có đại thủy, niên nguyệt tinh Ngũ Hoàng cùng đến cầu thang và đại thủy. Đến ngày 16 tháng Hai cùng năm thì chết. Cầu thang đặt tại phương Chấn có tử khí Thất Xích cai quản, trong thiên tinh

	2		7		9		3		8		1
	2	6	6	1	4	8		9	5	5	1
	1		3		5			2		4	6
	3	7	1	5	8	3	→	8	4	1	6
	6		8		4			7		9	5
	7	2	5	9	9	4		4	9	6	2

tọa sơn thì Tam Bích, Tứ Lục cai quân về nhân số, thiên tính hướng thủ thì Tam Tứ chủ về tài lộc, Thất ở nơi xung động lại khắc Tam Tứ.

Chủ nhà chết đi, con cái không lo làm ăn, suốt ngày rong chơi, tiêu tiền như rác, luôn về nhà bức bách mẹ chi tiền. Bà chủ vô cùng đau khổ, chỉ biết khóc thảm. Tầng trệt gần đây cho ông Mỗ thuê làm cửa hàng gạo, nhập trạch vận 4. Cửa hàng gạo, hướng tinh Tứ Lục đắc thủy nên buôn bán thuận lợi, song phòng làm việc hấp thu sát khí Thất Xích. Năm Canh Ngọ, Ngũ Hoàng đến cửa sau, nhà họ Thái lúc này lại có người con dâu bị bệnh mà chết, cách cái chết của chủ nhà vừa đúng chín năm. Cứu tinh luôn chuyển một vòng chín năm, chẳng sai lệch chút nào.

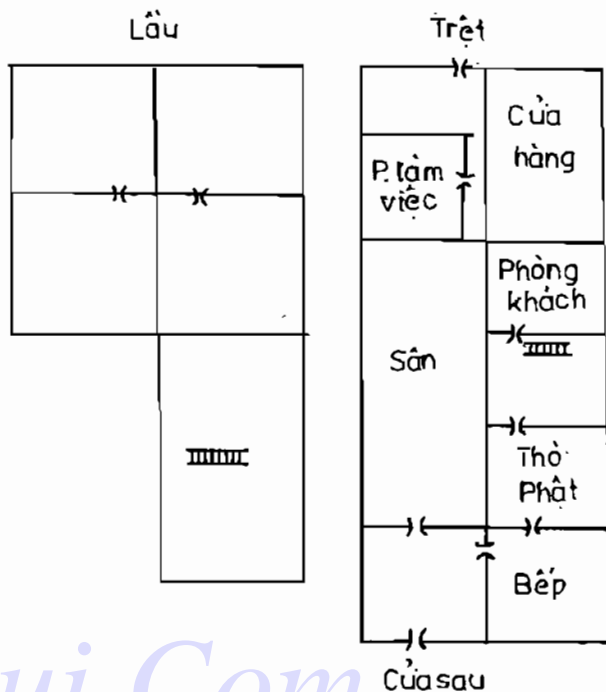

Hình 286

BỆNH TẬT QUANH NĂM CÙNG BỞI NGŨ HOÀNG

		↑		
3		8		1
1	8	5	4	3
2	7	9	9	6
7	9	9	0	2
6	3	4	5	8
				1

Nhà ông Lý ở Thượng Hải, tọa Quý hướng Đinh, kiêm Tý Ngọ 5 độ, nhập trạch năm Đinh Mão (1927), nhà hai gian, phía sau có hẻm nhỏ mà không có cửa sau. Từ khi nhập trạch tới nay vì hướng hấp thu vượng khí nên buôn bán thuận lợi, tiền bạc dồi dào, song quanh năm thường hay ốm đau bệnh tật. Diễn số như sau :

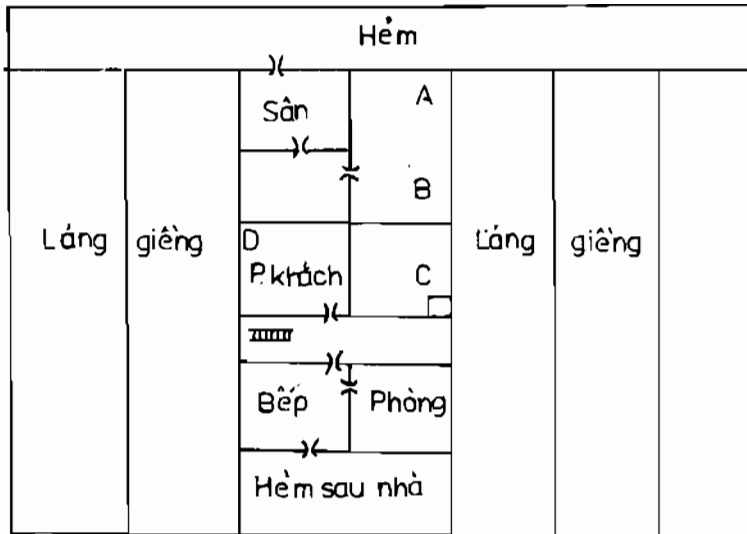

Hình 287

Nhập trạch đắc thời, hướng có vượng khí, gian bếp tốt nhất. Nhưng năm nhập trạch niên tinh Ngũ Hoàng đến gian bếp, nên vợ chủ nhà bị bệnh, phòng C cũng bị va lây. Năm Mậu Thìn (1926) là năm phát tài phát phúc, tốt đẹp mọi mặt. Năm Kỷ Tỵ vẫn thuận lợi. Năm Canh Ngọ, Nhị Hắc Bệnh phù đến cửa chính, vợ chủ nhà chịu họa, các tháng Hai, Tám, Mười Một bệnh nặng, phòng chủ nhà cũng bất an. Nhà này có gian phòng khách (tức phòng B) có thể làm gian bảo hiểm, tránh tai giải nạn.

VẬN SỐ CỬA HÀNG CÀN PHÁT NGUYÊN

Cửa hàng da Càn Phát Nguyên tại đường Hà Nam, Thượng Hải, nhà hai gian sâu năm trượng, Canh sơn giáp hướng kiêm Dậu Mão 2 độ, khai nghiệp vận 1. Đến vận 2 có tu sửa lại. Nhà hai gian, giữa không ngăn vách, cửa hàng ở giữa, phòng thu ngân ở phía sau bên phải, nội khẩu hướng Cấn, Ngoại khẩu hướng Chấn. Ngoại khẩu thật mà nội khẩu giả, mái nhà là sân phơi, sau phòng thu ngân là cầu thang. Lầu hai bên trái là phòng của nhân viên, bên phải là kho hàng, bếp ở tầng trệt.

Năm Canh Ngọ, ngân hàng Nông Công ở trước mặt xây cao thêm, cửa hàng trường sơn bất lợi nên trong tháng Bảy cùng năm sửa lại cửa chính, bỏ cửa gỗ

đi, thay vào đó là hai cửa trong ngoài. Ngoài là cửa sắt kéo, trong là cửa kiếng.
 Diễn số như sau :

1	6	8
5 8	9 4	7 6
9	2	4
6 7	4 9	2 2
5	7	3
1 3	8 5	3 1

2	7	9
4 9	9 5	2 7
1	3	5
3 8	5 1	7 3
6	8	4
8 4	1 6	6 2

Xem trạch mệnh thì thấy trong vận 2 và 3, nội khẩu hướng Cấn đắc sinh khí, chiếu thủy tại cửa sông Ngõ Tùng mạnh mẽ, nên buôn bán phát đạt, thuận lợi. Vừa qua vận 4, sơn tinh đến sơn, hướng tinh đến hướng, buôn bán thịnh vượng, xung quanh xây cao, chín cung hợp thập đã tốt càng thêm tốt.

Song tới năm Canh Ngọ (1930), Thất Xích nhập trung, Ngũ Hoàng đến ngoại khẩu, nơi này rất xung động, nên tai họa giáng xuống rất nhanh chóng, dữ dội. Ngũ Hoàng đến nội khẩu, nơi này ít người qua lại nên không đáng ngại. Khi niên tinh Ngũ Hoàng đến cửa chính của cửa hàng, vừa đúng lúc ấy ngân hàng Nông Công xây cao thêm, cửa hàng trưởng cũng tự ý thay cửa. Hung tinh phương này bị động nên năm này các tháng Hai, Năm, Mười Một có niên nguyệt tinh Ngũ Ngũ, Ngũ Nhị, Ngũ Ngũ đến cửa chính, toàn bộ nhân viên trong cửa hàng đều bị đau ốm cả năm.

3	8	1
7 3	2 7	9 5
2	4	6
8 4	6 2	4 9
7	9	5
3 8	1 6	5 1

XƯƠNG NHUỘM BỊ HỌA NGŨ HOÀNG

Xương nhuộm Chấn Hoa ở cửa Bắc thành Vô Tích, nhà hai gian một dãy rưỡi, phía sau có sông. Nhà lầu hai tầng, trên tầng hai có ba gian nhô ra bên phải, nửa gian phía sau làm sân phơi. Tháng Hai năm 1930, khởi công xây dựng, tháng Tám khai trương. Bộ phận kinh doanh đặt ở bên trái, nhà tọa Cấn hướng Khôn, kiêm Dẫn Thân 6 độ. Đường đi bên phải có thể xông thẳng tới,

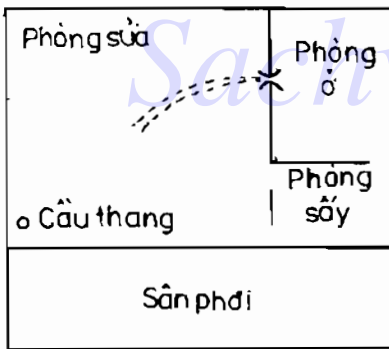
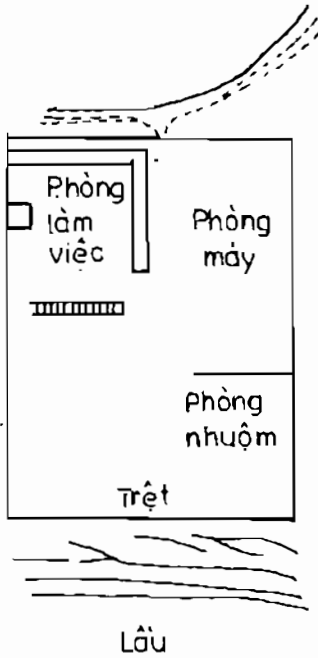

Hình 288

người qua lại đông đúc. Năm Canh Ngọ, niên tinh Cửu Tử và năm Tân Mùi niên tinh Bát Bạch đến trên xung lộ, buôn bán thịnh vượng, nhưng người làm mắc bệnh và chết mất một người. Diễn số và tướng nhà như sau :

3	8	1
8 2	3 6	1 4
2	4	6
9 3	7 1	5 9
7	9	5
4 7	2 5	6 9

5	1	3
2 5 2	7 1 7	9 3 9
4	6	8
1 4 1	3 6 3	5 8 5
9	2	5
6 9 6	8 2 8	4 7 4

mắc bệnh. Tháng Mười Hai cũng vậy. Muốn hóa giải, nên mở thêm cửa sổ trên lầu hoặc chuyển đi nơi khác.

Gian sấy và phòng ở vào tháng Ba phạm Nhị Ngũ trùng trùng, nên có người chết, tháng Chín có người

VẬN SỐ NHÀ HỌ CHU

Nhà họ Chu ở Quảng Châu, tọa Ngọ hướng Tý, kiêm Đinh Quý 6 độ, nhập trạch tháng Mười Một năm Tân Mùi. Năm Nhâm Thân, Cửu nhập trung, Ngũ

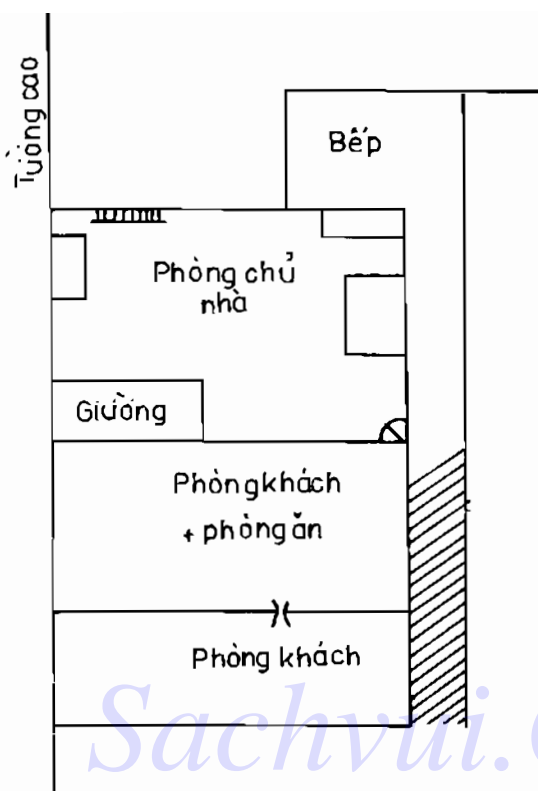

Hình 289

tháng Sáu, Chín năm Đinh Sửu và Canh Thìn là bị bệnh tật quấy nhiễu, cả nhà đau ốm liên miên. Đến lúc ấy, lấy phòng khách làm gian bảo hiểm thì bình an vô sự.

đến cầu thang xung với gian bếp, khiến cả nhà bị bệnh, tháng Sáu trường nữ của ông Chu bị đau mắt, đến sau tiết Lập Thu mới hết. Tương nhà và diễn số như sau :

			↑		
3		8		1	
6	1	2	5	4	3
2		4		6	
5	2	7	9	9	7
7		9		5	
1	6	3	4	8	8

Nhà này địa thế cùng trạch mệnh cát lợi. Năm Nhâm Thân các tháng Hai, Tư, Bảy, Chín, Mười Một rất thuận lợi; tháng Hai, Mười Một tốt nhất; tháng Tám năm Giáp Tuất và các tháng Tư, Sáu, Tám năm Bính Tý cũng có nhiều cơ hội phát triển. Tháng Tư, Bảy năm Mậu Dần có cơ hội lớn. Chỉ có các

NGŨ HOÀNG GÂY HỌA, CẢ MẸ LẮN CON ĐỀU ĐAU ỐM

Bà Đường Tú ở đảo Hải Nam, tốt nghiệp trường y, khoa Sản, Quảng Châu, nhà Tỷ hương Ngô sơn, kiêm Đinh Quý 6 độ. Năm Nhâm Thân trong tiết Hàn lộ - Sương Giáng bà Đường bị bệnh sốt nóng, con gái bà bị bệnh xoang, diễn số như sau :

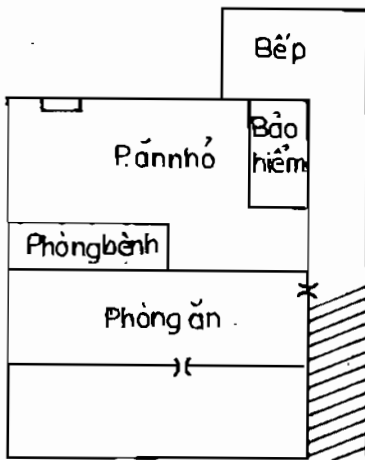

↑

		Ly		Khôn		
Tân	4	2	9	7	2	9
Chân	3	1	5	3	7	5
Cán	8	6	1	8	6	4
			Khôn			Cán

Nguyệt tinh Ngũ Hoàng đến cửa phòng bệnh, Ngũ Hoàng Liêm Trinh Hỏa, tinh hung bạo nên phát bệnh cực nhanh. Nếu di chuyển bệnh nhân đến gian phòng bảo hiểm đối diện phòng ăn thì có thể khỏi bệnh.

Hình 290

Sachvui.Com

VẬN SỐ CHÙA TỊNH GIÁC

Chùa Tịnh Giác tại Tuyên Châu, Phúc Kiến, Nhâm sơn Bính hướng. Năm 1931 xây dãy trước, năm 1935 dựng dãy sau. Phương Ất có núi cao, phương Tốn có hồ nước. Sơn tinh Thất Xích đến đỉnh núi phương Ất khắc Tứ Lục Tử tôn tinh, lại thêm Cửu Tử tại Tốn hấp thu nguyên khí của sơn hướng tinh Tứ Lục. Thất Xích là Tiên thiên Hỏa, Cửu Tử là Hậu thiên Hỏa, nên chùa này hay có người mắc bệnh sốt nóng, thiếu niên hay chết yểu. Từ năm Mậu Thìn đến năm Tân Mùi chết liền ba người, hương tuy cát mà sơn thủy hung như hai lưỡi rìu chém một thân cây. Diễn số như sau :

	3		8		1
8	9		4	4	6
	2		4		6
7	1		9	8	2
	7		9		5
3	5		5	3	1
					7

Người sống ở phòng A cuối tháng Sáu năm Mậu Thìn phát bệnh, tháng Bảy thì chết. Lúc này niên nguyệt tinh Cửu Bát nhập

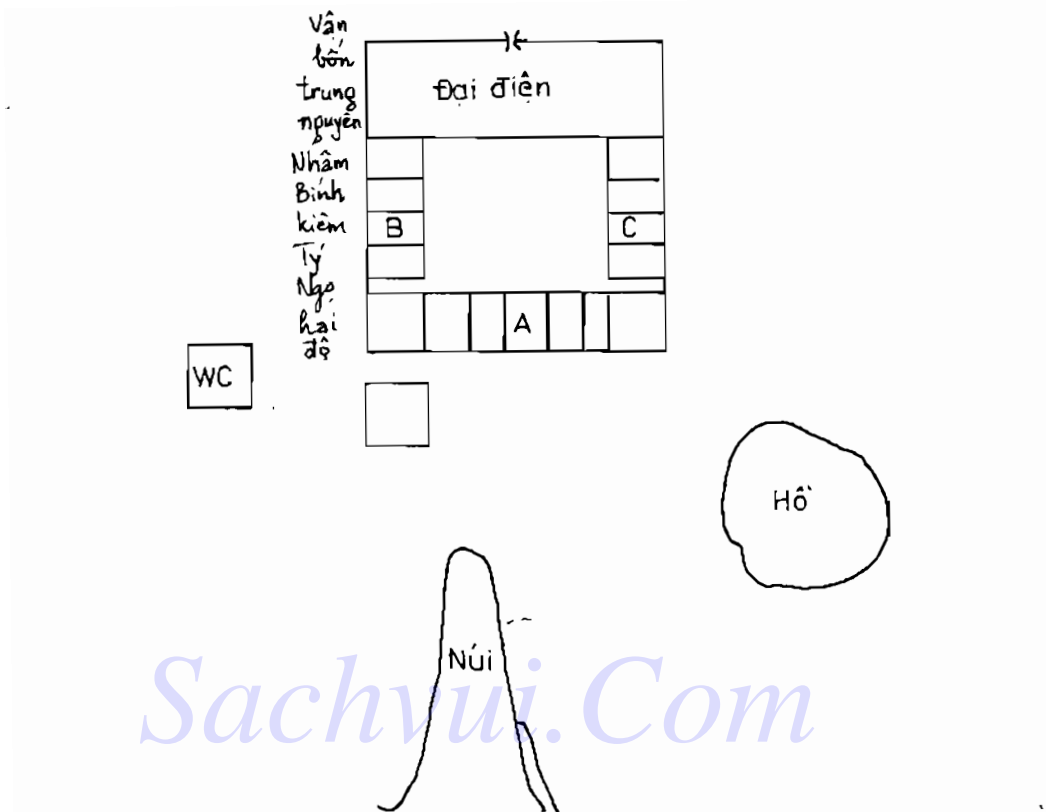

Hình 291

trung, Thất Lục là cách Giao Kiếm Sát cùng đến đỉnh núi phương Ất, sát khí trùng trùng nên có người chết.

Người sống ở gian nhà B, tháng Sáu năm 1929 Kỷ Ty phát bệnh. Lúc này niên nguyệt tinh Bát Lục nhập trung, Thất Cửu đến hồ nước cung Tôn. Thất Cửu Hỏa hậu thiên hấp thu nguyên khí của chủ tinh Tứ Lục, nên bệnh tình ngày càng trầm trọng. Đến tháng Năm năm Canh Ngọ bệnh cũ phát tác, niên nguyệt tinh Thất Tứ nhập trung, Ngũ Nhị đến đỉnh núi phương Ất, nên người sống trong phòng B đến tháng Mười thì chết. Lúc này là do niên nguyệt tinh song Thất nhập trung, song Ngũ đến phương Ất, bệnh đã chẳng khỏi lại chết thêm người.

Người sống tại gian nhà C tháng Ba năm Tân Mùi bị bệnh, bởi lúc này niên nguyệt tinh Lục Tam nhập trung, Ngũ Nhị đến hồ nước phương Tôn, bệnh tình ngày một trầm trọng, bệnh nhân thấy chùa này mấy năm liền có người chết, nên không dám ở lại chùa, mang bệnh về nhà để tiện điều trị, đến ngày 13 tháng Tư thì chết tại nhà.

NỘI NGOẠI KHẨU PHẠM KHẮC XUẤT, CHỦ NHÀ BỊ ĐAU BỤNG

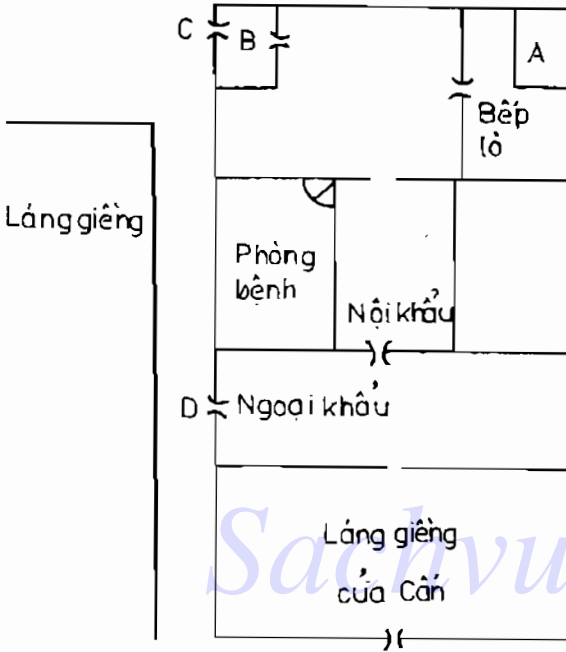

Hình 292

Ông Trương Thư Học ở đảo Hải Nam, buôn bán tại quần đảo Nam Dương. Vì ảnh hưởng của cuộc khủng hoảng kinh tế thế giới nên tháng Chín năm Tân Mùi ông Trương về quê, trong tháng Mười Một bỗng nhiên bị đau bụng dữ dội. Đến tháng Ba năm Nhâm Thân ông lại đi Nam Dương, mang theo bệnh cũ, với ý muốn thay đổi môi trường và tìm bác sĩ có tiếng chữa trị, nào ngờ thuốc thang vô hiệu, bệnh càng nặng thêm, đến tháng Năm ông Trương trở về quê. Nhà ông Trương ba gian hai dãy, tọa Cấn hướng Khôn, kiêm Sứ Mùi 2 độ.

xây dựng vào vận 2 Thượng nguyên, cửa trước có sinh khí, cửa sau được vượng khí nên việc làm ăn rất thuận lợi. Cuối vận 3 có tu sửa lại nhà cửa, cửa chính và cửa sau có khí trung nguyên Ngũ Lục, hướng thủ được Tam Bích, cuối vận 3 vẫn thuận lợi. Bước sang vận 4, phòng bên trái dãy hai có nội khẩu đặc Tứ Lục, nên việc làm ăn vẫn thuận lợi, tiền bạc dồi dào. Nhưng nội ngoại khẩu đều có Nhị thổ bị Tứ Mộc khắc, Nhị trong quẻ Dịch là Khôn, tượng hình là

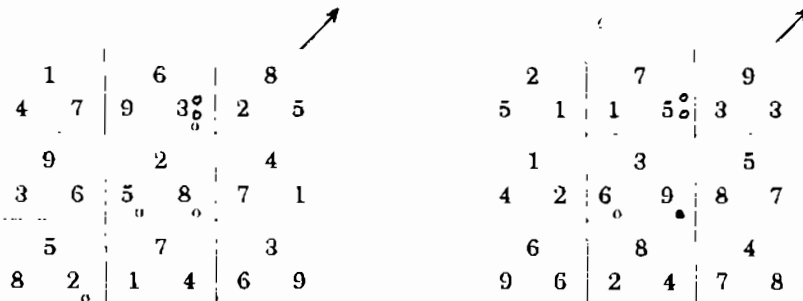

cái bụng, Tứ trong quẻ là Tốn hành Mộc, Mộc khắc Thổ nên bị bệnh đau bụng. Năm Tân Mùi niên tinh Lục nhập trung Nhị Hắc Bệnh Phù đến Khảm, tức nội khẩu phòng này. Tháng Chín ông Trương về nhà, nguyệt tinh tháng Chín cũng là Lục nhập trung, Nhị Hắc Bệnh Phù đến nội khẩu, hai sao Bệnh phù của năm tháng cùng tới cửa ra vào, cùng bị chú tinh Tứ Lục khắc, phạm khắc xuất, nên chú nhà bị đau bụng. Cách hóa giải như sau : chuyển bệnh nhân đến phòng A, trước cửa đặt bếp lò nấu thuốc, sau khi hết bệnh chuyển sang phòng B, tạm thời đóng cửa C mà dùng cửa D. Vì cửa Cấn không thuộc phạm vi nhà này nên ở đây không bàn đến. Nếu theo đúng cách này thì sẽ khỏi bệnh ngay và trong tháng Mười Một sẽ có cơ hội đi xa.

NHỊ HẮC ĐẾN CỬA, THẤT XÍCH Ở BẾP, TAI HỌA CHẾT NGƯỜI

Tịnh thất Hoa Nghiêm tại nội thành Tô Châu, Tý sơn Ngọ hướng, kiêm Nhâm Bính 3 độ, nhập trạch năm Ất Sửu (1925), nhà bốn gian ba dãy, dãy thứ ba là nhà lầu, dãy thứ nhất không mở cửa chính, bên trái dãy này có bếp. Dãy thứ hai là đại điện, tận cùng dãy thứ nhất bên phải là phòng của nhà sư trụ trì, phòng này hấp thu vượng khí phương Khảm. Hướng tinh Thất Xích Tứ khí đóng ở gian bếp nên từ khi nhập trạch đến nay đã có mấy người bị chết. Lại thêm nhà này phía sau không có đất trống nên không thể chuyển bếp đi đâu cho hợp lý được. Khí khẩu nhà này tại Cấn, tháng Tư năm Ất Sửu nhập trạch thì đến hạ tuần tháng Bảy có người bị bệnh kiệt lực, đến ngày 15 tháng Tám thì qui tiên.

		↑		
3		8		1
1 7	5 3			3 5
2		4		6
2 6	9 8	0	8	7 1
7		9		5
6 2	4 4			8 9

Trạch mệnh

Nhị Ngũ đến trung cung, nơi này có nhiều người hoạt động, khi phát bệnh, niên nguyệt tinh Nhị Nhất nhập trung cung, lúc chết có niên nguyệt tinh Nhị Ngũ nhập trung, cửa ra vào ở Cấn, niên tinh Ngũ Hoàng đến Cấn, chủ tinh tại Cấn lại là Nhị Hắc. Phòng bệnh nhân ở cung Tốn, chủ tinh nơi này do Thất Xích cai quản, Thất Xích trong vận 4 là hung sát khí. Nguyệt tinh Tứ Lục đến hấp thu khí của niên tinh Nhất Bạch Thủy, phạm sinh xuất trùng trùng, nên người bệnh bị mắc kiệt lực. Khi chết, chủ tinh Thất Xích Kim sinh cho niên tinh Nhất Bạch Thủy, niên tinh Nhất

Bạch Thủy sinh xuất cho nguyệt nhật tinh Tam Bích, Tứ Lục Mộc, nguyệt, nhật tinh sinh cho thời tinh Ngũ Hoàng Liêm Trinh Hỏa, phạm trùng trùng sinh xuất, cực hung vậy.

			↑			
Niên	1	4	6	9	8	2
nguyệt						
linh	9	3	2	5	4	7
khí						
phát						
bệnh	5	8	7	1	3	6

			↑			
	1	3	6	8	8	1
	4	5	9	1	2	3
	9	2	2	4	4	6
	3	4	5	6	7	8
	5	7	7	9	3	5
	8	9	1	2	6	7

Vận số giờ Tý ngày 15 tháng Tám năm Ất Sửu.

			↑			
8	2	4	7	6	9	
7	1	9	3	2	5	
3	6	5	8	1	4	

			↑			
7	9	3	5	5	7	
9	4	5	9	7	2	
6	8	8	1	1	3	
8	3	1	5	3	7	
2	4	4	6	9	2	
4	8	6	1	2	6	

Niên nguyệt linh khí bị bệnh

Bốn khách linh khí chết

Đến giờ Thìn ngày Bính Tý, tháng Kỷ Mão năm Kỷ Ty (9 giờ ngày 22 tháng Hai năm 1929) người sống ở phòng phía Nam dãy ba bị chết. Người này vào chùa ngày 6 tháng Mười Hai năm Mậu Thìn, thoát đầu sống ở chái nhà phía Đông, nội khẩu tại Đoài có niên nguyệt tinh Nhị Ngũ đến Đoài, người qua lại nơi đây nhiều nên dẫn động hung khí Nhị Ngũ. Cửa tại Cấn của cả chùa này có niên nguyệt tinh Tam Lục đến. Tam Bích là Chấn, là tay chân, Tam Bích bị Lục Bạch khắc, lại thêm Cửu Tử ở trung cung hấp thu nguyên khí Tam Bích cũng ứng với bệnh đau chân tay.

Sau khi bị bệnh, người này chuyển xuống ở chái nhà phía Nam dãy thứ ba, nội khẩu tại Cấn, có Nhị Hắc cai quản, nên bệnh tình ngày càng trầm trọng. Gian bếp ở cung Tốn có Hỏa Kim tương khắc, bệnh càng nguy kịch, do khí huyết bị tổn thương mà chết.

KHOA HỌC ĐÔNG PHƯƠNG

TRẠCH VẬN TÂN ÁN
Sachvui.Com

Tập HẠ

TRẺ NHỎ BỊ BỆNH CHUYỂN PHÒNG THÌ KHỎI, KHÔNG CHUYỂN THÌ CHẾT

		↑		
3		8		1
1 8	5 3		3 1	
2		4		6
2 5	9 7		7 5	
7		9		5
6 4	4 2		8 6	

Ở Tô Châu có ngôi nhà cũ của họ Diệp, Tý sơn Ngọ hướng kiêm Nhâm Bính sáu độ, xây dựng vào vận 3, vận 4 mới nhập trạch. Vì có tòa nhà rộng ở Thượng Hải đem cho thuê, nên năm Tân Mùi, mùa xuân, chuyển về Tô Châu. Gia đình thường đi lối cửa sau. Hai người con trưởng và con thứ của chủ nhà dùng hai gian A, B làm phòng ngủ. Gian A hay bệnh tật, sau tiết Bạch Lộ, một cháu bé ở gian A bị bệnh lý rất nặng. Thời gian này niên tinh 6, nguyệt

tinh 7 nhập trung, cửa trước bị niên tinh Ngũ Hoàng chiếu tới, cửa sau và gian bếp bị nguyệt tinh Ngũ Hoàng, nên bệnh tình rất nặng. Sau tiết Đại Tuyết, hai cháu bé, một trai một gái, ở gian A bị bệnh cấp tính, chạy chữa không khỏi, bệnh bị biến chứng. Bởi lẽ cửa trước phòng A bị niên tinh Ngũ Hoàng chiếu thẳng vào, sau tiết Đại Tuyết, nguyệt tinh Tứ Lục nhập trung, Nhị Hắc đến cửa sau và gian bếp, 2 và 5 gặp nhau tăng thêm tình trạng nguy kịch. Nay khuyên nên chuyển hai cháu bé sang gian C để thoát hiểm. Vì phía tây gian C có đường đi lại hoạt động, niên tinh Bát Bạch, nguyệt tinh Lục Bạch chiếu tới đó, 8, 6

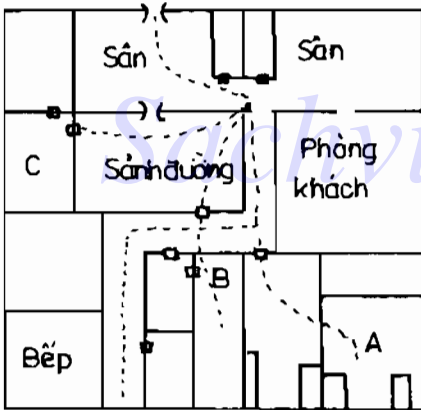

Hình 293

		↑		
x		3		1
5 3	1 8		3 1	
		6		4
4 2	6 4		8 6	
		2		9
9 7	2 9		7 5	

tương sinh, lại đều là cát tinh. Hơn nữa, ông nội của cháu bé ngày trước, vào năm Mậu Thìn từng bị bệnh nặng, đã từng di chuyển đến gian này mà khỏi bệnh. Thế là gia đình họ Diệp, quyết tâm di chuyển phòng cho hai cháu. Hai cháu lập tức khỏi bệnh.

Năm Mậu Thìn, ngày mồng 8 tháng Mười Một, hồi tám giờ tối (giờ Tuất) ở gian B có một

cháu gái chào đời. Tháng Mười Một năm Tân Mùi, trước ngày rằm, cháu bé phát bệnh, chữa không đỡ, chưa kịp đi chuyển chỗ thì ngày 25 cháu bị chết. Cháu sinh giờ Nhâm Tuất ngày Quý Tỵ, tháng Giáp Tý, năm Mậu Thìn, Thủy quá vượng, khí Thổ chiếm ba phần tám. Khí Thổ quá ít. Mệnh cháu bé chỉ thích Hỏa (sinh Thổ) mà sợ Kim và Thủy. Vì thế vừa bước sang năm hợp Kim với tháng, ngày Thủy vượng, cháu liền bị bệnh mà chết.

GIẢI THÍCH VIỆC BỊ ĐIẾC VÀ GÂY CHÂN

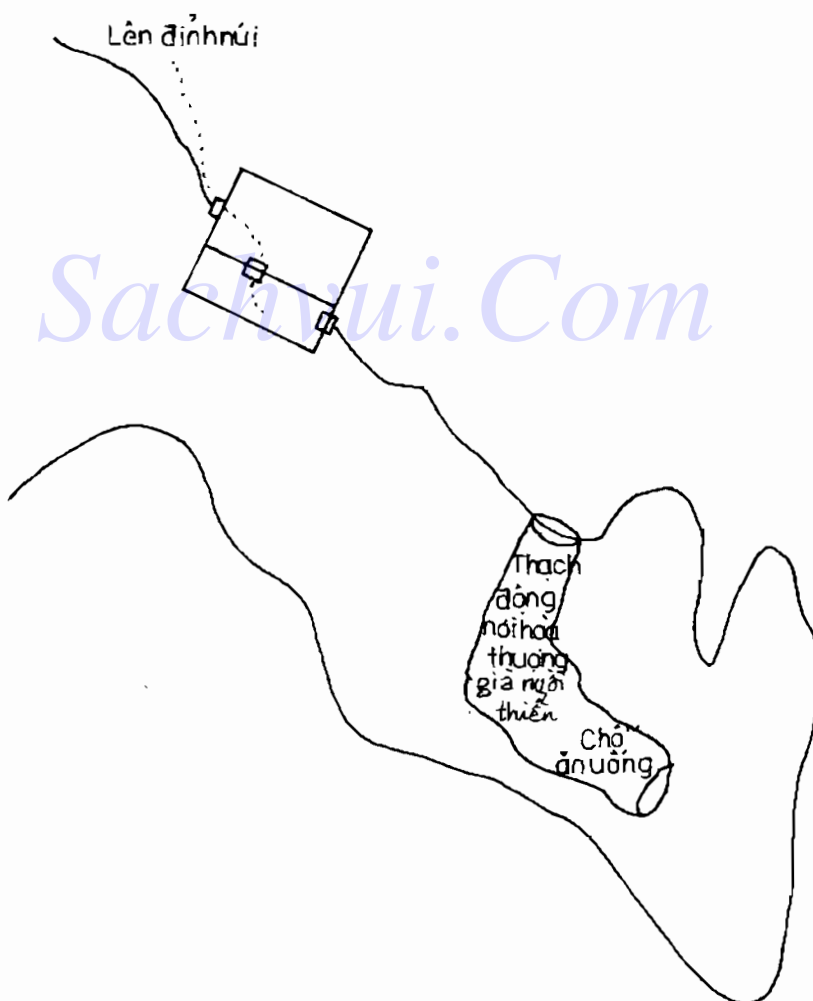

Hình 294

3	8	1
1 8	5 4	3 6
2	4	6
2 7	9 9	7 2
7	9	5
6 3	4 5	8 1

Chùa Phổ Đà ở phía nam Hạ Môn, phía sau lưng có đỉnh núi cao, từ đại diện lên đỉnh núi ước chừng hai trăm ba chục bậc đá. Có một thạch động khá rộng, chừng năm, sáu gian, mùa hè mát mẻ, mùa đông thì ấm áp. Lão hòa thượng Chuyển Liên thường xuyên tụng kinh niệm Phật ở cửa đông vào sáng sớm, chiều tối, còn ban ngày thì hòa thượng tụng kinh, làm lễ hoặc ngồi thiền ở trong động. Trên đỉnh núi,

hàng ngày có nhóm thợ tới đục đá để tô điểm cho cảnh quan thiên nhiên vốn đã đẹp. Khi có biến động như vậy, người sống ở chùa phải cẩn thận. Năm Tân Mùi, niên tinh Ngũ Hoàng chiếu đến cửa động ở phương Tốn, trong tiết Mang Chủng, Hạ Chí, nguyệt tinh Ngũ Hoàng đến cửa Ly, lão hòa thượng đang khỏe mạnh như thanh niên trai tráng, nhân một hôm cạo đầu, bị người cạo đầu lỡ tay làm rách mé tai trên đầu đòn vồ cùng. Đó là vì nội ngoại khẩu có 3, 8, 4, 1 là chủ tinh, nội khẩu có khách tinh (niên tinh) 1 tới, 1 là Khảm, tai thuộc Khảm. 3, 8 là Tứ Lục Mộc chỉ chân tay. Tai đã bị đau, nhưng phải đề phòng cả chân tay nữa. Quả nhiên ba ngày sau, một buổi tối lão hòa thượng lại bị vấp ngã gãy chân.

Khí số như vậy, chẳng thể không tin.

Sachvui.Com

TÁC HẠI CỦA NHỊ HẮC NGŨ HOÀNG

Ở Hàng Châu, dưới chân núi Bắc Cao có chùa Bạch Nạp. Năm 1927, nhà sư trụ trì ngôi chùa này chín mươi sáu tuổi bị bệnh viên tịch. Công việc trong chùa do một người dân trồng nom là bà Ưu, một chuyện kể cũng kỳ.

Tây Hồ	Nội khẩu		
	9	5	7
	3 8	7 4	5 6
	8	1	3
đường tới	4 7	2 9	9 2
	4	6	2
	8 3	6 5	1 1

Chùa này tọa Tuất hướng Thìn, do Càn sơn xuất mạch, chạy xa về phía Tây Hồ, cửa chùa mở về bên trái, đón đường đến từ phương Chấn. Chùa này từ sau khi trùng tu vào vận một Thượng nguyên, cứ suy bại hẳn. Trước mắt, đang ở vận bốn Trung nguyên, cũng chưa có cách gì khá lên, phải chờ đến vận năm, nghĩa là từ năm 1944 mới là vận tốt. Năm ngoái, Canh Ngọ (1930), bà Ưu

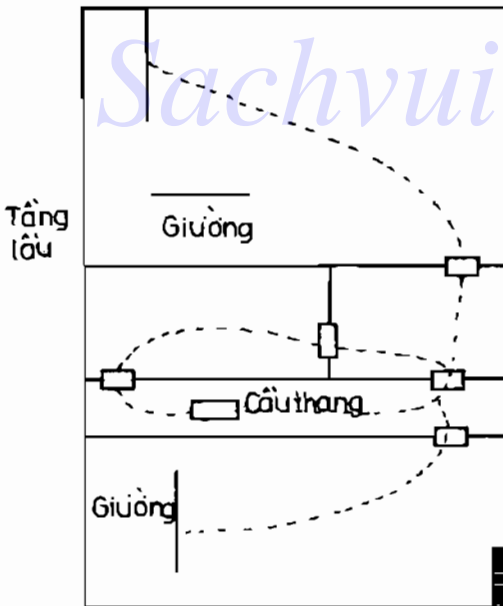
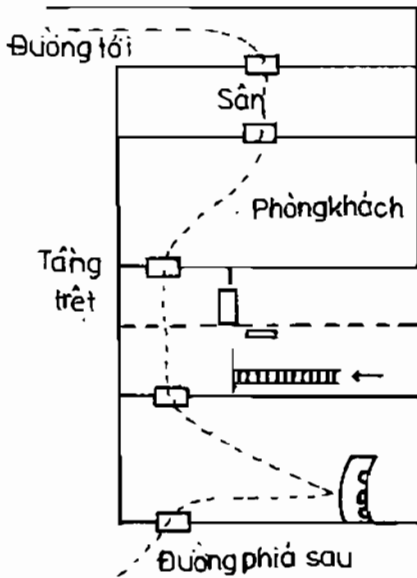

Hình 296

cửa sau tác hợp thành Hỏa, thành thử trong ngoài đều là Hỏa khắc Kim, do đó, phổi bị bệnh nặng. Tháng Chín, cửa phương Tốn phạm 2, 5 tăng cường, nên bệnh trầm trọng thêm.

Thất Xích đến hướng thù, khách tinh của hướng thù 3, 7 tác hợp. Chủ nhà mạo hiểm bị trúng mưu gian, mất rất nhiều tiền. Tháng Hai, Tư, Tám, Mười Một, nguyệt tinh 2, 9, 5, 2 trực hướng, đều có hiện tượng hao tài. Tháng Mười, niên tinh 2, nguyệt tinh 3 trực hướng, có tai tiếng. Năm Tân Mùi Lục Bạch nhập trung, là Kim, làm cho 8 (Thổ) là chủ tinh sinh xuất, niên tinh Nhất Bạch đến hướng, sinh nhập cho Tứ Lục ở đó, vốn là cát. Hướng thủ Trung cung, 1, 6 tác hợp hóa Thủy, nên so với năm trước thì thuận lợi hơn hẳn. Không như khí khẩu cung Tốn, niên tinh Ngũ Hoàng chủ trì, nên ân tinh Nhất Bạch mất hết năng lực, hơn nữa khách tinh 5 (Thổ) làm tiêu hao chủ tinh 9 Hỏa của phương Tốn, nên bị hao tài. Tháng Bảy năm Tân Mùi phát bệnh phổi, vì chủ tinh Thất Xích của cửa phòng ông chủ trên lầu bị khách tinh Cửu Tử tháng này (Hỏa) khắc. Kim bị Hỏa khắc, Phổi (Kim) bị tà Hỏa xâm nhập, đã thế ngoại khẩu lại bị niên tinh Ngũ Hoàng với Thất Xích thành cách Hỏa Kim tương khắc, niên tinh Cửu Tử với nguyệt tinh Nhị Hắc ở

MỘC BỊ KIM KHẮC, CHÂN TAY ẤT TỐN THƯƠNG

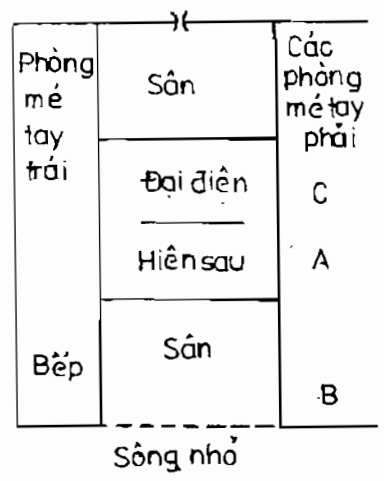

Hình 297

Ở Hàng Châu, trong cửa Vô Lâm, trên đường Vạn Thọ Đình, có Phụng Minh đường là nơi tăng ni tu hành. Chùa này tọa Tý hướng Ngọ kiêm Quý Đinh ba độ, thành hình chữ H, cửa nhà dịch về bên tay phải. Sau sân đến ba gian đại điện, hai bên đại điện là hai dãy nhà chạy dài từ phía trước đến phía sau (xem sơ đồ). Phía sau chùa là dòng sông nhỏ chảy ngang, sau đại điện về bên tay phải có bến sông, sư trụ trì cũng ở dãy bên phải.

Chùa bắt đầu xây dựng năm Quang Tự thứ mười bốn (nhà Thanh), năm Quang Tự thứ 21 hoặc 22 thì hoàn thành, lấy vận 2 Thượng nguyên lập trạch mệnh. Sơn thủy Tây Hồ ở góc Tây Nam

(Khôn), và một phần ở góc Đoài, chùa này cách Tây Hồ mệnh môn nước chùng hai dặm. (Lão sư thái dựng chùa đã viên tịch cách đây hai mươi bốn năm).

Chùa này trong mười sáu năm mới xây dựng, của cải súc tích, vì tọa sơn đắc thủy, 2 là vượng khí của hướng tinh. Từ năm Quang Tự thứ ba mươi trở đi, hướng tinh ở Tây Hồ thủy là 3 biến thành vượng khí, duy thủy ở phía sau chùa là 2 hóa thành thoái khí. Nghĩa là nếu đi lo duyên pháp bên ngoài thì tốt, còn trong nội bộ chùa thì không khỏi có việc hao tổn. Về phương diện pháp tự, từ năm Quang Tự thứ ba mươi trở về trước, nhiều người đã tới tu ở chùa, nhưng chẳng ở lâu, hoặc bị bệnh tật tai ương. Nhưng từ năm Quang Tự thứ 30 trở đi, nhân bếp ở phương Cấn của chùa, sơn tinh là Tứ Lục Mộc ở chỗ sinh vượng khí, nên có người hiền năng tới chùa ở lâu. Chỉ tiếc hướng đông và sơn tinh đông bắc đều là 4, 9 hóa Kim, gây khó cho Mộc tinh Tứ Lục Tam Bích, phía bắc sau lưng lại là chỗ động, 2, 7 tác hợp thành Hỏa, nên trong vận ba, vận bốn Tam Bích, Tứ Lục (Mộc) sợ bị Hỏa tinh đốt cháy và sợ bị Kim tinh khắc chế. Hơn nữa, 3, 4, 8 đều thuộc Mộc, ở quẻ thuộc loại chân tay. Phòng Đình là của sư Đình Đăng, sinh năm Tân Mão Thượng nguyên, năm Giáp Tý 1924, sau tiết Mang Chùng, nội khẩu phương Kiền, bị niên nguyệt tinh Ngũ Hoàng Sát, nên sư Đình Đăng mắc bệnh nặng, bếp ở phía sau bị niên nguyệt tinh 9, trung cung là hai số 4. 9 và 4 hóa Kim. Mộc bị Kim khắc, hại cho chân tay, kết quả là tay

		↑		
3		8		1
1	7	5	3	3

2		4		6
2	6	9	8	7

7		9		5
6	2	4	4	8

trái nhà sư bị liệt. Sư thái Lăng Khôi ở phòng Giáp, sinh năm Quý Dậu Thượng nguyên, năm 1931 Tân Mùi, ngày 10 tháng Hai có việc đi xe ra khỏi chùa, bị ngã gãy xương sườn bên trái, tới ngày 18 chân phải phát bệnh, đau đớn, đi lại khó khăn chín tháng trời, sau chuyển chỗ đến gian C mới đỡ dần. Năm Tân Mùi, niên tinh (khách tinh) 4, 9 là Kim đến phương Chấn, Cấn, nguyệt tinh 4, 9 ở phương Bắc tác hợp với Trung cung, khiến Mộc tinh

4 bị khắc mạnh, gây tổn thương cho chân tay, thế đến hung hiểm do Trạch mệnh phạm cách Mộc bị Kim khắc, bệnh ở chân tay sẽ không bao giờ khỏi. Nay khuyên nên cải tạo trạch mệnh, ngày 23 tháng Hai năm Nhâm Thân nên dời đi nơi khác, ngày 16 tháng Ba, giờ Thìn, hãy quay trở lại, thì có thể chuyển nguy thành an, hóa hung thành cát.

HỌ VƯƠNG GẶP VẬN MAY

Sachvui.Com

Ở làng Vạn An, Bắc Môn, Vô Tích, có ông nông dân họ Vương, thuê nhà ở của người khác. Nhà đó tọa Mão hướng Dậu, phương Chấn Tồn có đại Chiếu Thủy, cách nhà ba dặm. Tiết Đông Chí năm Canh Ngọ nhập trạch, cửa sau mở ra con đường nhỏ, đường ấy nối với đường cái dẫn vào thành phố. Năm Canh Ngọ, niên tinh 7 nhập trung, 5 đến Chấn, tháng Mười Một, trong tiết Đại Tuyết



Trạch mệnh

		3		8		1
	1	5	6	1	8	3

Chiếu Thủy	2		4		6	
	9	4	2	6	4	8

	7		9		5	
	5	9	7	2	3	7

Hình 298

- Đông Chí, nguyệt tinh 7 nhập trung, 5 cũng đến Chấn. Sau khi nhập trạch được nửa tháng, Ngũ Hoàng xâm nhập khu vực quan trọng, vợ ông Vương bị đau lưng dữ dội tới bốn mươi ngày, sang tiết Lập Xuân năm sau, mới đỡ.

6	6	2	2	4	4	5	5	1	1	3	3
5	5	7	7	9	9	4	4	6	6	8	8
1	1	3	3	8	8	9	9	2	2	7	7

Tháng Chín năm Tân Mùi, trong tiết Hàn Lộ - Sương Giáng, niên nguyệt khách tinh Tứ Lục hội hợp với các sao trong Trạch mệnh, Tứ Lục đến phương Chấn có Chiêu Thủy và đường đi, nhất định sẽ có vận may đặc biệt, diễn số như trên.

MỘT CĂN NHÀ, MỖI PHÒNG CÓ SỬNG KHỔ KHÁC NHAU

Sachvui.Com

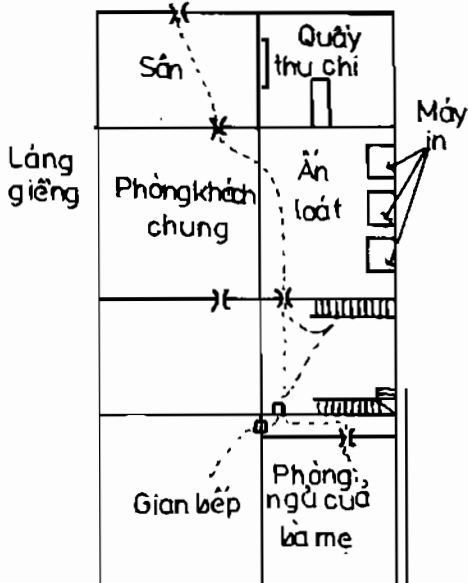

Số nhà 79 hẻm Lão Thái Bình, Nam Thị, Thượng Hải, dây bên trái, phòng khách trên lầu bên phải, và gian góc phía sau phòng khách ấy đều cho thuê, phòng khách có cổng lớn ở dưới trệt thì dùng chung, chủ nhà ở dây bên phải và sử dụng gian bếp, dưới trệt có bố trí phòng ăn loét. Chủ nhân ở trên lầu, bà mẹ của chủ nhân bị bệnh suốt cả năm Canh Ngọ, vì niên tinh Nhị Hắc đến cửa phòng là chỗ động; hạ tuần tháng Mười Một bệnh rất trầm trọng, vì nguyệt tinh Nhị Hắc lại tới đó.

Năm Tân Mùi, Nhất Bạch là sinh khí đến hướng, ba mẹ lành bệnh.

Tháng Giêng năm Tân Mùi, trong tiết Vũ Thủy, các ấn phẩm

Hình 299

của phòng án loát đều in sai, hóa thành giấy lộn, bị lỗ hơn năm trăm nguyên vì niên tinh Cửu Hỏa đốt khí tài lộc Tứ Lục ở cửa Cấn của quấy thu chi, nguyệt tinh 8 (Thổ) lại đến Cấn, thành trùng trùng sinh xuất, nên bị hao tài như vậy.

Tháng Tư, chủ nhân liên tiếp nhận được đơn đặt hàng án loát, phát tài, vì cầu thang ở phía bắc phòng chủ nhân, nhờ niên nguyệt tinh 2, 7 là Hỏa sinh nhập cho trạch mệnh Nhị Hắc (Thổ).

Giờ Tuất, ngày 7 tháng Tư, con hầu bung chậu nước sôi lỡ tay đánh đổ, khiến chân bị phỏng nặng, vì niên tinh Ngũ Hoàng đến cửa, nguyệt tinh Ngũ Hoàng đến gian bếp, nhật tinh Ngũ Hoàng đến chỗ động cầu thang, thời tinh Ngũ Hoàng đến giường bệnh.

5	1	3
4	6	8
9	2	7

5	1	1	6	3	8
4	9	6	2	8	4
9	5	2	7	7	3

3	8	1			
6	8	2	3	4	1
2	4	6			
5	9	7	7	9	5
7	9	5			
1	4	3	2	8	6

6	2	4
5	7	9
1	3	8

[Chú thêm : Quấy thu chi của phòng án loát, khí khẩu đặc xào số Tam Ban 1, 4, 7 là rất tốt, chỉ tiết cửa phía trước là thoát khí Tam Bích. Phương Cấn tuy có cửa sau nhưng đóng im ỉm suốt ngày, nên không sinh lợi.]

NGŨ HOÀNG NHỊ HẮC KHIẾN CẢ NHÀ ĐAU ỐM

Hẻm Sát Thụ, ngoài cửa Tiểu Nam, Nam Thị, Thượng Hải, có nhà họ Ngô, xây dựng vào vận 4 Trung nguyên, tọa Tân hướng Ất kiêm Dậu Mão ba độ. Sau khi nhập trạch mấy năm, bình an vô sự, nhưng năm qua cả gia đình cứ ốm đau liên miên. Nhất là từ ngày 18 tháng Chạp sau tiết Lập Xuân, cho đến ngày 19

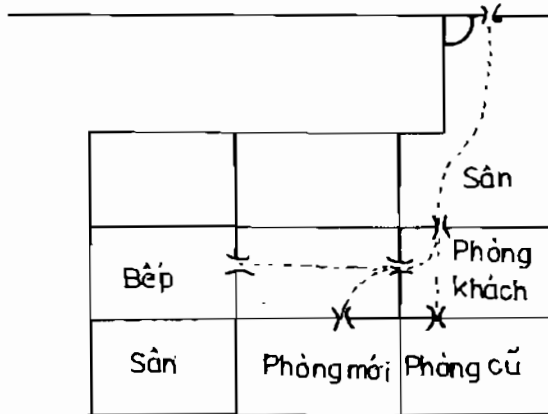

Hình 300

3	8	1
5 1	1 6	3 8
2	4	6
4 9	6 2	8 4
7	9	5
9 5	2 7	7 3

tháng Hai năm Tân Mùi, tình hình bệnh tật khá trầm trọng, cả nhà đều khổ sở, cho rằng sau khi làm thêm gian bếp mới mà sinh ốm đau như thế, chứ không biết rằng là do niên nguyệt Bệnh Phù chiếu tới cửa ra vào. Phong thủy sư Sách Quần nhận định : "Năm Tân Mùi nhà này bị ốm đau nhiều, nhẹ cũng ốm nặng, nặng thì có người chết. Tháng Ba, Chín, Mười Hai, bệnh tình sẽ rất trầm trọng. Chỉ có phòng

khách là chỗ tốt nhất, tháng Ba, Chín, Mười Hai, nên lấy đó làm gian an toàn, bố trí người bệnh ở đấy, sẽ có thể mau chóng lành bệnh".

NIÊN, NGUYỆT, NHẬT TINH NGŨ HOÀNG CHIẾU TỚI GIAN BẾP, NHÀ ẤT SẼ ỐM ĐAU

Trên đường Tây Ái, Thượng Hải có ngôi nhà một trệt hai lầu, hai gian song song, Nhâm sơn Bính hướng kiêm Hợi Ty hai độ, hết sức thoáng dăng, phía trước có một chỗ lõm trống, rộng hơn một trượng, chỉ tiếc không có đường thông.

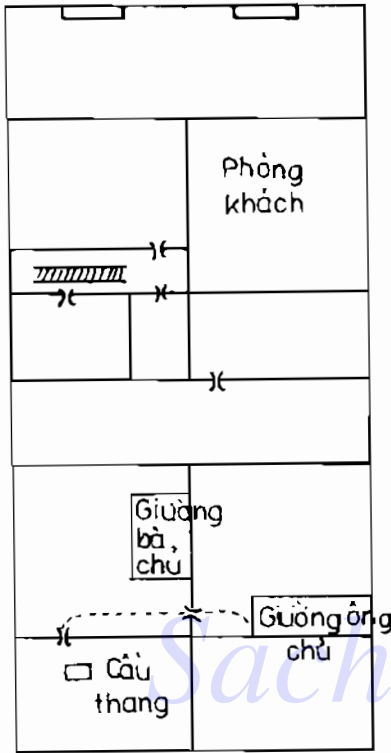

Hình 301

Ngoại khẩu ở phía cung Khôn, phương vượng lại tĩnh chứ không động, chỗ động lại hấp thu khí suy tử, nên kinh tế không thể khá lên nổi.

Tháng Ba năm 1929 nhập trạch, ở gian bên trái, cầu thang ở phía sau gian đó, cuối cùng là gian bếp. Phòng khách ở gian bên phải rất rộng. Sau khi nhập trạch, chủ nhân luôn luôn đau ốm. Diễn số như dưới.

Ngày 9 tháng Tư năm Tân Mùi, chủ nhà mời một ông thầy tới xem nhà, xem vì sao từ hồi đến ở đây chưa tới ba năm, mà chủ nhân cứ ốm đau. Hôm nay, vừa dùng bữa xong lại bị bệnh ngay là vì sao? Thầy đáp: "Vì niên tinh Ngũ Hoàng chiếu đến phương Cấn của phòng ông chủ và gian bếp, ngày 9 tháng Tư hôm nay thì Nhị Hắc quán sự, cho nên ăn xong thì bệnh, mà đó là bệnh đau dạ dày, thuộc đường tiêu hóa". Vợ chồng chủ nhà bảo đúng như thế. Sau đó thầy xem thư phòng trên lầu hai và nói: "Thư phòng tuy vẫn bình an, nhưng

tháng Sáu năm nay sẽ có vấn đề. Khi ấy, hãy chuyển tới phòng khách mà làm việc, sẽ tự an".

Cầu thang (tức chỗ động) của nhà này nằm ở phía tay trái của toàn bộ ngôi nhà, phía sau lầu một, lầu hai, thuộc quẻ Khảm, vị trí là phương bắc, từ khi nhập trạch năm 1929 đến nay, năm Tân Mùi này sẽ nhiều bệnh tật, nhất là tháng Sáu và tháng Chín.

↑

3	8	1
8 9	4 4	6 2
2	4	6
7 1	9 8	2 6
7	9	5
3 5	5 3	1 7

5 8	1 4	3 6
4 7	Năm 6	8 2
	Tháng 9	
9 3	2 5	7 1

NHÂN VẬT QUAN TRỌNG ỒM ĐAU VIỆC KINH DOANH VẪN CÓ LỢI

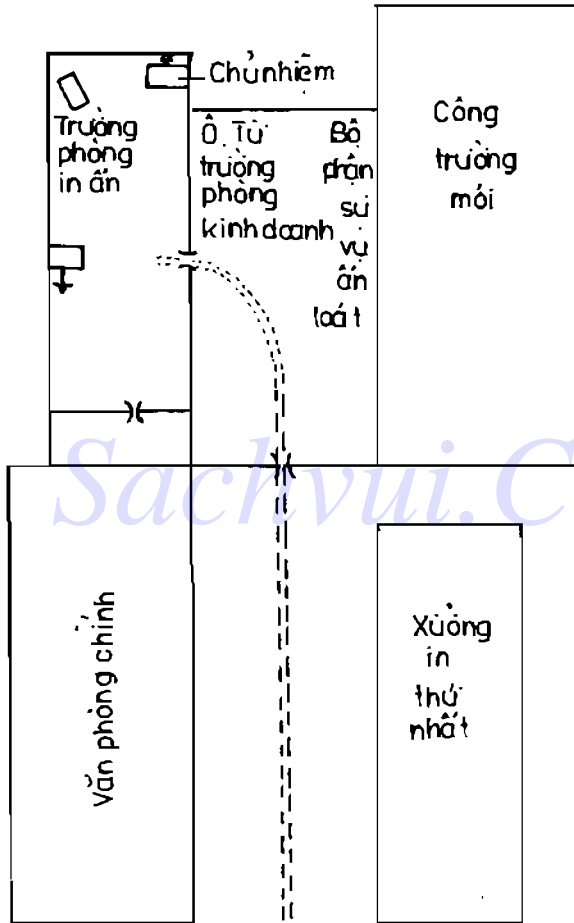

Hình 302

Trung Hoa Thư Cục (xưởng in) nằm trên đường Tinh An Tự, Thượng Hải. Vận 3, Nhâm sơn Bình hướng, dùng phía nam làm văn phòng.

Năm Mậu Thìn, vận 4, xây dựng thêm phân xưởng mới độc lập ở phía đông, nhưng vẫn nằm trong phạm vi toàn bộ nhà xưởng. Phía đông phòng kinh doanh lõm trống, môn lộ hoạt động tại phía đông. Năm Canh Ngọ, niên tinh Ngũ Hoàng đến khí khấu, các tháng Hai, Năm, Mười Một đều bất lợi. Tháng Hai, trưởng phòng kinh doanh là

ông Từ bị ngã gãy chân. Tháng Hai, trong tiết Xuân Phân, ông Đường trưởng phòng ấn loát bị thổ huyết cực nguy.

Năm Tân Mùi này, trong tiết Thanh Minh tháng Ba, niên nguyệt tinh 1, 4 cùng đến cửa phía đông, xưởng in nhận được đơn đặt hàng rất lợi của Chính phủ Nam Kinh.

2	7	9
9 6	4 2	2 4
1	3	5
1 5	8 7	6 9
6	8	4
5 1	3 3	7 8

3	8	1
8 9	4 4	6 2
2	4	6
7 1	9 8	2 6
7	9	5
3 5	5 3	1 7

Niên nguyệt tinh 4, 9 ở cửa phía đông hóa Kim, làm tiết thoát chủ tinh 5 (Thổ), khách tinh niên 2 nguyệt 7 lại tới tọa sơn của tổng xướng, làm tiết thoát nguyên khí Tam Bích Mộc của chủ tinh, tháng này bất lợi, ông Đường xin từ chức, chủ nhiệm văn phòng và công vụ phụ trách nhiều việc, bị bệnh thương hàn rất nặng, may mà không chết.

CHUYỂN PHÒNG Ở ĐỂ TRÁNH HUNG ĐÓN CÁT

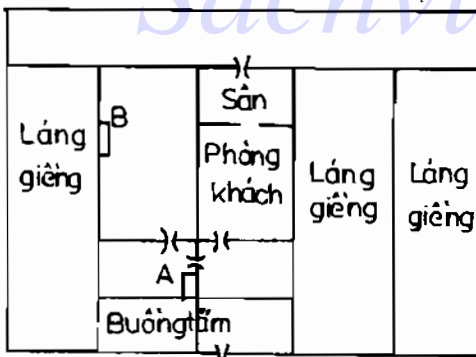

Nhà riêng của ông Vương Cần Sĩ, chủ xưởng in Trung Hoa Thư Cục, xây dựng đã sáu năm,

3	8	1
4 4	9 8	2 6
2	4	6
3 5	5 3	7 1
7	9	5
8 9	1 7	6 2

Hình 303

5 1	1 6	3 8
6 1	2 6	4 8
4 9	6 2	8 4
5 9	7 2	9 4
9 5	2 7	7 3
1 5	3 7	8 3

5 1	1 6	3 8
8 4	4 9	6 2
4 9	6 2	8 4
7 3	9 5	2 7
9 5	2 7	7 3
3 8	5 1	1 6

nhập trạch được bốn năm. Nhà Hợi sơn Ty hướng kiêm Nhâm Bính hai độ. Năm Tân Mùi, Lục Bạch nhập trung, Ngũ Hoàng đến hướng, phần nhiều chỉ sự bất lợi. Các tháng Ba, Chín, Mười Hai dễ ốm nặng. Nếu chủ nhà di chuyển phòng ở sang phải hoặc sang trái, cửa sẽ ở các vị trí khác nhau, do đó mà tránh hung đón cát. Chuyển phòng sang bên tả, cửa sẽ ở phương Ly, chuyển sang bên phải, cửa phòng sẽ ở phương Chấn, thì chủ tinh không phạm sinh xuất khắc xuất, chẳng những không bị ốm đau, mà còn gặp chuyện vui mừng. Tra cứu diễn số sẽ rõ.

BỐN NĂM NGUY NGẬP, BỐN MƯƠI NĂM PHÁT ĐẠT

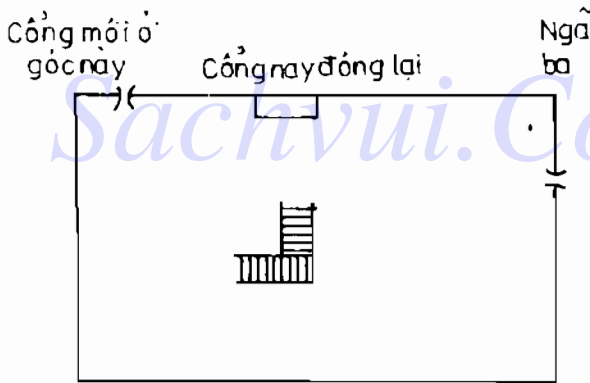

Thương vụ ấn quán ở phía Nam

Hình 304

đông, cùng dãy với Thương Vụ Ấn Quán. Năm 1917 Đinh Ty, 2 nhập trung, 7 đến hướng. Năm 1918 Mậu Ngọ, 1 nhập trung, 6 đến hướng, khách tinh 7, 6 Kim làm tiết thoát khí 2 Thổ chủ tinh, nên hai năm đó bất lợi, doanh nghiệp thua lỗ nặng. Năm 1926 Bính Dần, lại 2 nhập trung 7 đến hướng; năm 1927 Đinh Mão, lại 1 nhập trung, 6 đến hướng, khách tinh lại làm tiết thoát nguyên khí Thổ của chủ tinh, nhưng

Trụ sở Tổng phát hành của Trung Hoa Thư Cục nằm ở giao lộ giữa hai đường Tú Mã và Hà Nam, Thượng Hải, dài một trăm thước từ đông sang tây, sáu năm mươi thước theo chiều nam bắc, tọa Nam hướng Bắc. Bính Nhâm kiêm Ngọ Tý, nên diễn số bằng thể tinh. Xây dựng năm 1915 (Ất Mão) đến tháng Chín năm 1916 thì hoàn thành. Cổng lớn nằm ở chính giữa, hướng Bắc. Cầu thang lầu quanh ra đón hướng từ cổng vào. Cửa hông ở phía

2	7	9
8 8	4 3	6 1
1	3	5
7 9	9 7	2 5
6	8	4
3 4	5 2	1 6

↓

hai năm này nhờ không bị đồng nghiệp cạnh tranh, nên việc làm ăn còn khá dĩ duy trì.

Nay khuyên nên chuyển công chính từ phương Khâm sang phương Càn để được cách 1, 6 liên châu là cát, phòng thu chi ở trên lâu thì di chuyển sang phương Khôn, để hấp thu vượng khí Tứ Lục của phương Cấn, phòng ông chủ nên ở vị trí Khôn, mở cửa ra hướng Cấn, thì trong bốn chục năm sắp tới của các vận bốn, năm, sáu Trung nguyên sẽ có nhiều hi vọng phát đạt.

THỬ XEM TRẠCH VẬN CỦA DINH CƠ HỌ TRƯƠNG

Nhà ông Trương Vạn Thành ở thôn Thanh Sơn, Văn Xương, Quỳnh Châu, cách núi chừng nửa dặm. Núi ở về phương Càn Đoài Khôn, nhà ba gian một dãy, sâu vào bốn dãy, bên phải hành lang có hai mươi phòng, bên trái có mười lăm phòng, tổng cộng ba mươi lăm phòng. Địa hình phía trước bằng phẳng,

Sinh kỳ				phía sau hơi cao, tọa Dậu hướng Mão kiêm Tân Ất ba độ, phương Cấn có nước chảy uốn lượn thành hồ lớn, có Âm Long thủy, phân rõ mạch khí Khôn Long, nên vận 1 Thượng nguyên đã xuất hiện nhân tài, sang vận 2, việc làm ăn khá phát đạt, bước sang vận 3, có tu sửa nhỏ dinh cơ, lập mệnh vận 3, hấp thu vượng khí, núi dãy gió phương Mão trở lại, toàn bộ dinh cơ hướng vượng khí, từ năm Giáp Thìn (Quang Tự thứ ba mươi) trở đi, sản nghiệp ngày một dồi dào, con cháu đông đúc, trở thành một gia tộc hiếm có trong vùng. Hai dãy C, D xây dựng năm 1917 Đinh Tỵ. Mười lăm phòng phía tay phải xây dựng năm
Bính	Ất	Quý	Bính	
Tý	Dậu	Tỵ	Thân	
Quý	Tân	Canh Mậu	Nhâm Canh	
		Bính	Mậu	
31	22	11	1	
Đinh	Bính	Ất	Giáp	
36	26	16	6	
Dậu	Thân	Mùi	Ngo	
Tử kỳ 37 tuổi				
Quý	Canh	Bính	Nhâm	
Mùi	Tỵ	Ngo	Thân	

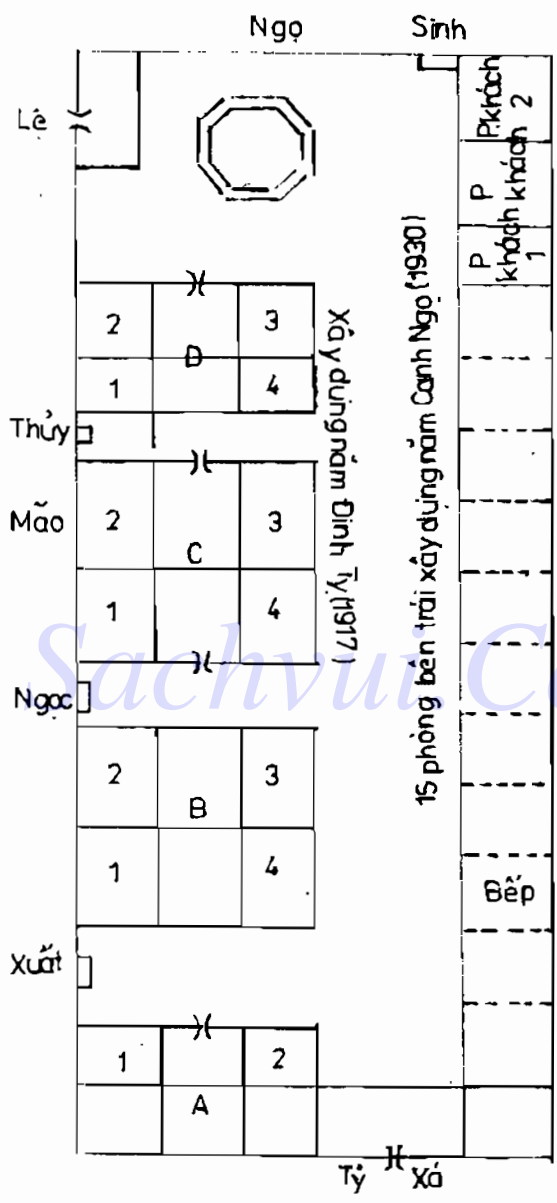

Hình 305

Canh Ngọ đã ở vận 4, là năm sở kiến của đình cơ, các sao ở hướng đều thất thế, duy có phòng khách hấp thu vượng khí Tứ Lục ở phương Đoài sau lưng nên là nơi tốt lành nhất.

Canh Ngọ, 1930. Hai dãy A, B cũng xây thêm năm đó. Cổng Lê là cổng trước, khách đến thì mới mở. Còn hàng ngày mọi người chỉ dùng cổng Xá phía sau làm nơi ra vào, rất tiện lợi vì ra làm việc ngoài đồng ở phía đó. Hai cổng Thủy, Ngọc ít mở, cổng Sinh có mà không dùng, vì hễ mở cổng đó là nhìn thấy toàn bộ phía trong đình cơ. Người viết bài này mùa thu năm Tân Mùi có dịp ghé qua Thanh Sơn, ông Trương từng mời tới, hỏi về trạch vận của ông. Tôi đáp rằng từ năm Giáp Tý trở đi, hồ nước phía đông đã giảm dần sự hỗ trợ cho đình cơ này. Nay chỗ hay nhất trong toàn bộ đình cơ là phòng khách, vì năm Tân Mùi, tháng Chín này, niên nguyệt tinh đều là 6 nhập trung, 8 đến Đoài, phòng khách hấp thu đủ khí Đoài, 1, 6, 8 là Tam Bích, là ba cát tinh trong Cửu tinh. Năm

Mùa thu năm Nhâm Thân, tôi lại qua Thanh Sơn, ông Trương đã qua đời vào giờ Mùi ngày mồng 5 tháng Năm năm Nhâm Thân, vì bệnh đau họng, thổ huyết, Hỏa hư bốc lên, người nhà hỏi tôi ông mất ở phòng nào ? Tôi nói ông mất ở phòng A. Vì hướng thủ Cửu Hỏa lại gặp 2, 7 là Hỏa Tiên thiên ở cổng sau. 2, 7 là Hỏa, bị niên tinh 1 Thủy của năm Nhâm Thân khắc chế. Tháng 5, nguyệt tinh 7 nhập trung, Tam Bích đến phương Khảm, Mộc hấp thu Thủy, vượng cho Hỏa 2, 7 ở cổng sau. Tháng Ngọ, giờ Mùi, khí Hỏa rất vượng. Tôi hỏi ông Trương sinh vào năm nào, người nhà đáp : ông sinh giờ Tý, ngày 20 tháng Tư năm Bình Thân.

	2		7		9	
	6	2	1	6	2	4
←	1		3		5	
	7	3	5	1	3	8
	6		8		4	
	2	7	9	5	4	9

	3		8		1	
	5	1	1	6	3	8
←	2		4		6	
	4	9	6	2	2	4
	7		9		5	
	9	5	2	7	7	3

Ông Trương vậy là sinh năm Bình Thân, vận 2, Ngũ Thổ mệnh, chết ở phương Khảm của dinh cơ này (dãy A), cửa dãy này hướng Ngọ kiêm Đinh, cổng ở Tốn, Tỵ động khí. Đã biết ông Trương sống ở phòng A2, phương Khảm, thì niên tinh 6 Kim đến Khảm, nguyệt tinh 3 Mộc đến Khảm, nhật tinh 9 Hỏa cũng đến Khảm, sơn tinh phòng này là 2, 2 là sao Bệnh Ma, gặp 6 Kim làm tiết thoát khí 2 Thổ, lại khắc 3 Mộc, 3 Mộc sinh 9 Hỏa, vậy là trùng trùng khắc xuất sinh xuất. Hướng Ngọ lại gặp niên tinh 5, nguyệt tinh 2, sơn tinh cửa Tốn là 5, sơn tinh phòng A2 là 2, tức song trùng Nhị Hắc Ngũ Hoàng, đã dễ mất mạng, hướng hổ mệnh Thổ lại bị nguyệt tinh 7 làm tiết thoát khí và hướng tinh 4 khắc nhập, nên khó thoát chết.

Dinh cơ này phát mạnh vào vận 3, Sơn tinh 3, 4 đến núi cao ở phương Càn, Đoài, Khôn sơn Đoài sơn lại hợp thành 3, 8 là Mộc Tiên thiên, hai vận 3 và 4 sẽ tăng thêm nhân khẩu, duy ở vận 4 tài lộc đến bị Chấn Thủy ngăn giữ lại. Nay khuyên nên tạm đóng ba cửa Lê, Ngọc, Xá, để điều hòa sự chuyển động của khí, gặp năm có nhiều cát tinh hãy mở thêm cửa Kim. Ví dụ tiết Lập Xuân năm Quý Dậu, mở cửa Kim, dựng một phòng ăn mát mẻ, thoáng rộng ở tiền đình để cả gia đình tụ tập, chuyển phòng khách 1 về cạnh, phía sau cửa Kim, xây một bức tường ngăn ở bên cửa

	4	3	9	2	2	4
	6	7	8	3	1	5
←	3	5	5	7	7	9
	2	6	4	8	6	1
	8	1	1	3	6	8
	7	2	9	4	5	9

bếp để dẫn nhập vượng khí Tứ Lục, thì gia vận có thể lập tức chuyển từ khí Thu thành khí Xuân hạ, chuyển trách mệnh từ tọa Dần hướng Mão thành tọa Ngọ hướng Tý mà hưởng phúc.

LỀU TRANH HẤP THU VƯỢNG KHÍ, THÀNH NGÔI CHÙA NỔI DANH

Ở núi Bắc Cao, Hàng Châu, có chùa Bạch Nạp, tương truyền trước đời nhà Thanh, vua Càn Long khi ghé thăm Hàng Châu, có thấy nơi này hai vị tăng nhân tướng mạo khôi ngô, mặc bộ đồ trắng thật là kỳ dị. Nhà vua lấy làm lạ, bèn gọi lại hỏi chuyện, thấy bộ y phục của tăng nhân vá trắm mảnh, nhưng tăng nhân giảng pháp cao siêu, bàn luận thông tuệ hiếm có, thì nhà vua thán phục, thế là bèn cho xây ngôi chùa Bạch Nạp tại đó. Chùa tọa Tuất hướng Thìn,

		Tây Hồ							
		4		9		2			
Tây Hồ	7	5	2	9	9	7			
		3		5		7			
Đương	8	6	6	4	4	2			
		8		1		6			
	3	1	1	8	5	3		Lạc mạch	

phương Càn có Lạc mạch, phía đông nam nhìn thấy Tây Hồ mệnh môn. Chùa xây dựng ở chỗ mạch Tuất dừng lại, hướng về phía con đường mòn chạy tới từ mé bên trái, nên cổng chùa mở ở bên trái để tiếp nhận lai khí đường phía đông. Đường này dài chừng nửa dặm. Năm mà hai tăng nhân áo trắng dựng lều cỏ là vào vận 5 Trung nguyên. Diễn số như bên cạnh.

Chùa này hấp thu vô hạn vượng khí của Tây Hồ mệnh môn. Đất này địa linh nhân kiệt, nên sẽ nổi tiếng ngàn thu.

Cuối vận 6, Pháp duyên đặc biệt thắng thế, luôn có người đóng góp tiền của, giữa chốn thâm sơn mở đường đi, lát đá phiến, có chỗ tạo hàng trăm bậc, xây đại điện rộng rãi. Thời Gia Khánh, việc hương khói cúng bái rất tấp nập. Đến thời Đạo Quang, tuy chùa có người trụ trì, nhưng về mặt kinh tế cứ dần dần suy bại, trong cuộc tao loạn Hồng Dương, chùa bị cháy rụi.

Về kinh tế, chùa Bạch Nạp tùy thuộc ở con đường dài nửa dặm phía đông. Ở vận 6, hướng tinh là 6, tức vượng khí, nên từ năm Gia Khánh thứ chín đến Đạo Quang thứ ba, kinh tế phát đạt. Sang vận 7, hướng tinh 7, lai lộ (đường đến) là vượng khí, nhưng từ năm Đạo Quang thứ tư trở đi, cổng chùa vắng dần, nhưng vì Hậu sơn còn hấp thu khí vượng, có người trụ trì, nên còn tạm tạm.

Tây Hố	9	5	7
	3 8	7 4	5 6
Đương	8	1	3
	4 7	2 9	9 2
	4	6	2
	8 3	6 5	1 1

Lạc
mạch

Đến vận 9, hướng tinh 7 của con đường phía đông đã là tử khí, gặp niên nguyệt tinh 2, 9 tới hóa thành Hỏa tinh, ở vận 9, Hỏa lại đắc thế, nên trong cuộc tao loạn Hồng Dương, chùa bị cháy. Sang vận 1 Thượng nguyên, nhiều bậc chí sĩ lại tổ chức dựng lại chùa Bạch Nạp. Diễn số như bên cạnh.

Nhất Bạch tới Lạc mạch sơn (cung Càn), năm Giáp Tý có nhà sư nổi danh trụ trì, nhưng bị cách Long ở dưới nước “thượng sơn” (lên núi), nên phương diện tài chính thì chùa chẳng có gì. Vận 3, vận 4, về phương diện Phật pháp rất suy thoái, vì sơn tinh 3, 4 phạm cách thượng sơn, nên bậc cao tăng chín mươi sáu tuổi viên tịch năm Đinh Mão. Năm ấy, niên tinh Ngũ Hoàng chiếu tới cung Ly, tháng Hai Nhị Hắc lại tới đó, thành cách Ngũ Hoàng Nhị Hắc, khiến bậc cao tăng bị bệnh qua đời, thế là không còn ai trụ trì, Phật pháp suy yếu hẳn.

Sachvui.Com

NHÀ SƯ THÁI LAN ĐƯỢC VUA HẬU THƯỞNG

Ở phía tây Băng Cốc, gần Hoàng cung mới, có đường Vương Gia. Trên đường này có chùa Vương Gia (do hài cốt của các vua Thái Lan được cất giữ tại tháp Sư Tử của chùa này). Trụ trì ở đây là hòa thượng Tuy Kính, vốn là con lai (cha người Hoa, mẹ người Thái Lan). Hòa thượng Tuy Kính tư chất thông tuệ, có đảm lược tài trí, được vua Thái Lan La Ma đệ lục chọn lựa rất kỹ trong số các nhà sư cả nước, rồi mới cử Tuy Kính làm nhân vật chỉ đạo toàn bộ tăng lữ miền Nam Thái Lan. Tuy Kính được hết thầy các nhà sư Thái Lan kính nể.

2	7	9
8 7	3 3	1 5
1	3	5
9 6	7 8	5 1
6	8	4
4 2	2 4	6 9

↓

6 6	2 2	4 4
5 5	7 7	9 9
1 1	3 3	8 8

↓

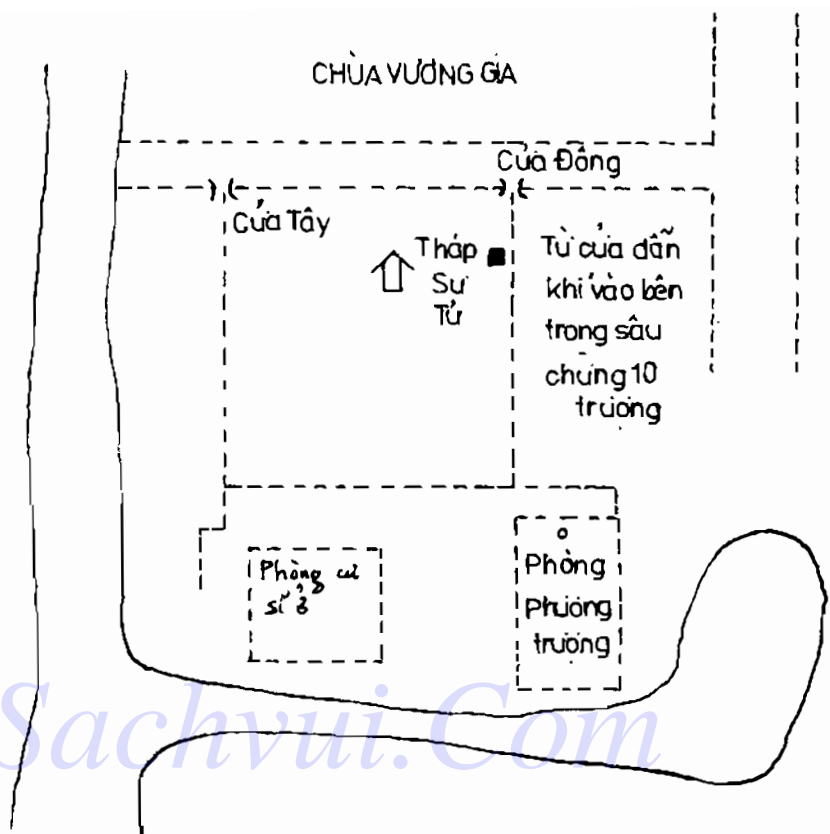

Sachvui.Com

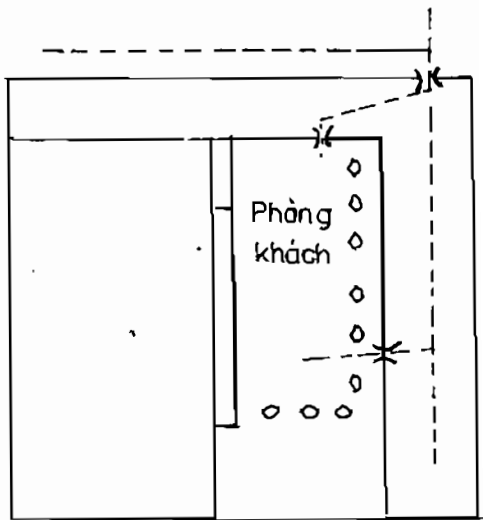

- Chùa Vương Gia
- Cửa tây
- Cửa đông
- Tháp Sư Tử
- Tứ cửa dẫn khí vào sâu bên trong, sâu chừng mười trượng
- Phòng phương trượng

Hình 306

Hạ tuần tháng Năm năm Kỷ Ty (1929), cư sĩ Bàn Long người Hoa có ở chùa này một thời gian, nhân có việc muốn trở về Hồng Kông, bèn từ biệt hòa thượng Tuy Kính. Trong lúc trò chuyện, đột nhiên hòa thượng Tuy Kính nói : “Nghe đồn cư sĩ tinh thông chiêm tinh, thành thạo khí số, bản đạo muốn thỉnh giáo xem bốn tự sắp tới thế nào, chứ hiện tại thì tình hình kinh tế gay go quá.” Bàn Long cư sĩ đáp : “Không đáng lo đâu. Ngôi chùa này sẽ được nuôi dưỡng mãi mãi. Mười bốn năm tới càng có nhiều hi vọng”. Hòa thượng hỏi : “Vận mệnh của bản đạo thì sao ?” Đáp : “Hòa thượng trụ trì tài giỏi, có phúc được báo đáp. Ngay trong vận này, chẳng bao lâu nữa cơ hội tốt đẹp tự nhiên sẽ đến.”

Tháng Hai năm Canh Ngọ (1930), sau tiết Kinh Trập, hòa thượng trụ trì chùa Vương Gia được vua Thái Lan La Ma đệ thất ban thưởng lễ phục quý giá và tăng thêm hai cấp, đứng vào hàng cao nhất trong giới tăng lữ Thái Lan. Hoàng tộc và vô số đại diện các giới cùng thiện nam tín nữ liên tiếp đến chùa chúc mừng hòa thượng Tuy Kính.

Phòng của phương trượng trụ trì xây dựng vào vận 3, Đinh Quý kiêm Mùi Sửu hai độ, phía tây có sông Mi Hà nổi tiếng thế giới, phía sau lưng có một nhánh sông sâu, bao đến cung Thần Tốn Ty thì dừng. Diện số như hình trên.

Sachvui.Com

DI CHUYỂN CÔNG TỰ VIỆN NAM PHỔ ĐÀ ĐỂ TRỪ BỆNH ĐÓN LỘC

Tự viện Nam Phổ Đà ở Hạ Môn là một thắng cảnh nổi tiếng toàn tỉnh. Chuyển Liên lão hòa thượng từng dốc lòng tận tâm đôn đốc việc tạo dựng cho núi non nơi đây thành cảnh đẹp để người người chiêm ngưỡng. Bấy giờ là khoảng năm 1930, 1931, các thị trường kinh tế khủng hoảng, nên cuộc sống của tự viện cũng bị ảnh hưởng nặng. Có đông nào do khách thập phương ủng hộ, lão hòa thượng đều chỉ dùng vào việc kiến tạo cảnh quan cho tự viện. Trên đỉnh núi có bốn, năm gian tịnh xá, đặt tên là Đầu Suất Đà viện, dùng làm nơi nghị sự cho các nhân vật quan trọng.

Buổi sáng ngày Quý Mùi, ngày 27 tháng Bảy năm Tân Mùi, chúng tôi đến thăm Nam Phổ Đà tự viện. Chuyển Liên lão hòa thượng có nhờ chúng tôi quan sát cảnh quan và hướng dẫn cách sửa những chỗ khiếm khuyết. Chúng tôi thấy công ở phương Tốn không cát, khuyên nên chuyển sang phương Ngọ. Lão hòa thượng lập tức điều động thợ làm việc đó. Chiều tối hôm đó, hòa thượng Giác Văn lên Tịnh Xá báo tin với Chuyển Liên lão hòa thượng rằng vừa có một vị thân sĩ tới ủng hộ một ngàn nguyên cho tự viện.

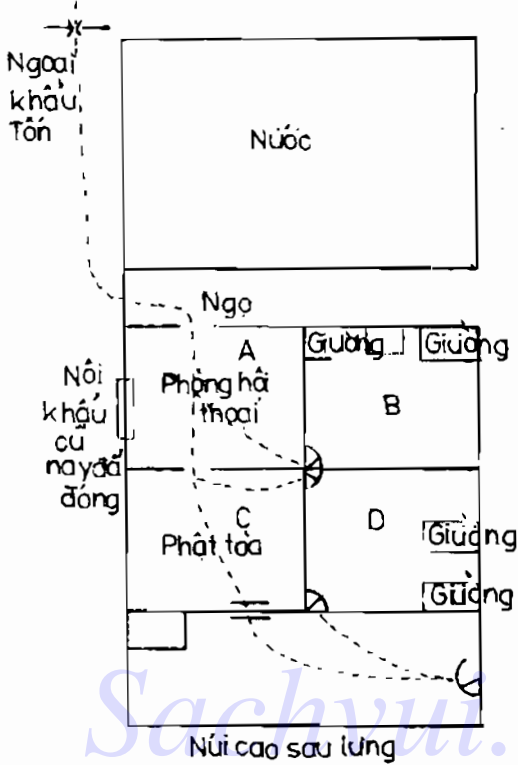

Hình 307

Đầu Suất viện có trạch mệnh như sau đây :

			↑		
	3		8		1
1	8		5 4		3 6
	2		4		6
2	7		9 9		6 2
	7		9		5
6	3		4 5		8 1

Quý Đinh kiêm Sửu Mùi, nên dùng Thế Quái. Nam Phổ Đà viện thường ngày đi cổng Tôn vào cửa Ty mà vào hai gian A, B. Hai gian A, B này bị âm thần Hòa 2, 7 làm tiết thoát nguyên khí Mộc tinh Tứ Lục chủ trì vận hiện tại, khiến người ở đây ốm yếu. Nay tạm đóng cửa Ty lại, chẳng những gian A rộng thêm vì không bị dùng làm lối đi, mà còn tránh

được bệnh tật, đã vậy vượng khí Tứ Lục ở hướng sẽ theo chân người mà dẫn thẳng vào khu vực quan trọng, tài lộc khả dĩ đến ngay tức thời. Năm Tân Mùi, 6 nhập trung, 1 đến Ngo, tháng Bảy, ngày 26, trong tiết Đại Thủ, nguyệt tinh 9 nhập trung, 4 đến hướng Ngo, cách phía trước chùa mấy thước thấy có một ao nước, xa hơn về phía trước có nước biển là chiếu thủy, giờ Dậu ngày Quý Mùi, nhật tinh 8 nhập trung, 3 đến hướng, thời tinh 6 nhập trung, 1 đến hướng, 3 và 4 tỉ hòa, 1 được 6 sinh nhập là cách có tin vui. Nhưng mới là chuyện nhỏ.

Cũng năm nay, trong tiết Lập Thu, Xử Thủ, và Lập Đông, Tiểu Tuyết, đều là niên tinh 5 nhập trung, 9 đến Ngo, 4 đến Tôn, nguyệt tinh 2 nhập trung, 6 đến Ngo, 1 đến Tôn; ngoại khẩu Tôn, nội khẩu Ngo, niên nguyệt tinh 4 và 9 hóa Kim, 1 và 6 hóa Thủy, Kim Thủy liên hợp thành trùng trùng sinh nhập, thì sẽ có thu nhập lớn.

Tóm lại, sau khi di chuyển cổng, sẽ được nhiều năm thắng lợi cho đến năm 1944. Đến lúc ấy sẽ tu tạo lại thì vận 5 Trung nguyên sẽ còn tốt dài dài.

NHÀ CHÙA RỐI LOẠN VÌ BỊ TIẾT THOÁT KHÍ

Viện Phật học Mân Nam kế tục Viện Phật học Võ Xương, do tự viện Nam Phổ Đà ở Hạ Môn, Phúc Kiến thiết lập, bắt đầu hoạt động từ năm 1925, nằm ở phía trước tự viện Nam Phổ Đà, tiền khí khẩu tại phương Ly, hậu khí khẩu tại phương Sửu. Xem sơ đồ và diễn số bên dưới.

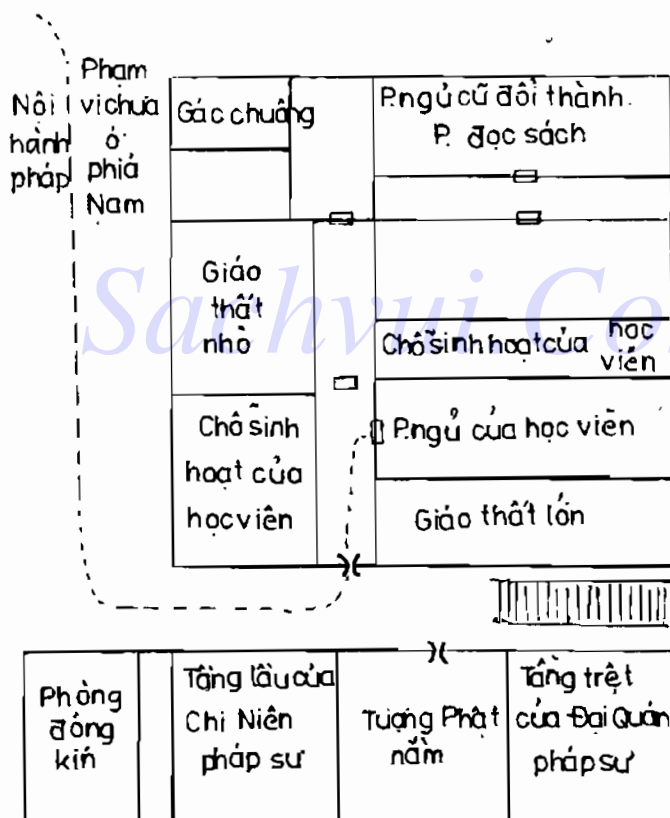

Hình 308

3	8	1
6 9	2 5	4 7
2	4	6
5 8	7 1	9 3
7	9	5
1 4	3 6	8 2

Ngoại khí khẩu hấp thu sinh khí 5 Thổ, nội khí khẩu hấp thu vượng khí 8, 4, chỗ động đắc cách, nên chi tiêu hàng năm trên bốn ngàn lạng vàng mà vẫn không lo thiếu, vì thường được đóng góp. Năm 1927, Đinh Mão niên tinh 1 nhập trung, 5 đến Ly, 4 đến Cấn, nội ngoại khí khẩu hấp thu khí đều tỉ hòa. Mùa xuân năm này, có một vị cao tăng nhân

cơ hội Thái Hư pháp sư xuất ngoại sang Philippine hoàng dương Phật pháp, liền gây rối loạn nội bộ trong Học viện. Nhà đương cục phải mời Thái Hư pháp sư về giải quyết, nhưng vì công việc, Thái Hư pháp sư cử hai đại diện đến Nam Phổ Đà, các đại diện muốn cách chức phương tượng, nhưng ý kiến đề xuất đó không được đa số chấp thuận. Cuối cùng chỉ còn cách bỏ qua chuyện đó.

Năm 1927, khách tinh trợ lực, sang mùa xuân năm 1928, tiết Lập Xuân, niên tinh 9, nguyệt tinh 5 nhập trung, niên tinh 4, nguyệt tinh 9 đến ngoại khẩu, 4 và 9 hóa Kim, làm tiết thoát khí Thổ của chủ tinh là 5 ở ngoại khẩu, nên lúc này thành lập Hộ Pháp đoàn để bảo vệ sự an toàn trong Học viện. Nhưng sau khi dẹp yên nội loạn, học viện này bị tổn thất không nhỏ, đều là do sự tiết thoát khí nói trên.

MỘT THAY ĐỔI NHỎ, TƯỢNG PHẬT ĐƯỢC DÁT VÀNG

Ở núi Thành Hoàng, Hàng Châu, có chùa Bạch Mã và Nhân Vương bỏ phế đã lâu, gần đây mới có tăng ni trở lại chùa, song hương khói lạnh lẽo, bức tượng Phật Ngũ Tôn bằng đá đứng lộ liễu ở chỗ núi hoang vắng, cả ngôi chùa Nhân Vương không một chút sinh khí. Chùa này tọa Nhâm hướng Bính. Trụ trì là nhà sư Giác Tĩnh vốn thường trao đổi thư từ với Tắc Thiện sư thái ở chùa An Lạc, Giang Loan. Nghe nói chùa An Lạc có mời chúng tôi tới tu sửa phong thủy mà nhờ đó tăng ni khỏi bệnh và kinh tế thăng tiến, nhà sư Giác Tĩnh bèn mời chúng tôi tới xem giùm.

Thế là mùa hạ năm Mậu Thìn, chọn ngày lành tháng tốt, tiến hành dỡ chính giữa mái chùa cho ánh nắng chiếu xuống mấy giờ. Trung cung vừa động, tinh tú tám phía lập tức theo đó chuyển dịch vị trí. Trạch mệnh theo vận mới. Diễn số như bên dưới.

Chùa này hướng Bính có đường đi ở phương Tốn, tu tạo vào các vận 2, 3, 4, 9 đều phạm sinh xuất, cũng may đường đến rất thấp, cự ly rất xa, tiến vào

đến cổng thứ hai theo đường ngang khá dài, nếu tu tạo vào vận 4 thì sẽ phát sinh quan hệ tốt lành, vì Cửu Tử và Tứ Lục ở cung Tốn hóa Kim, thành Kim Tiên thiên. Chủ tinh Nhất Bạch của điện Quan Âm ở phương Giáp đến lại lộ dài và sâu, 4 và 9 là Kim sinh nhập cho Nhất Bạch Thủy, Nhất Bạch Thủy sinh cho hướng tinh Tứ Lục Mộc, là cách rất tốt. Nếu hướng thủ có thể nối thông với đường ra, đối lối đi từ Tốn sang Ly, thì vượng khí vận 4 sẽ tới thẳng khu vực quan trọng. Nhưng cứ như cục điện hiện thời, sau khi thay đổi, lập tức sẽ thay đổi khí tượng.

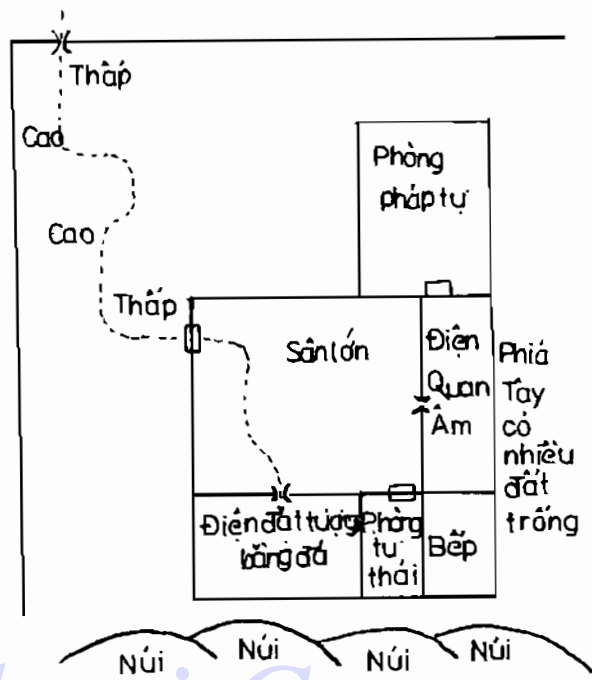

Hình 309

Mùa xuân năm Tân Mùi, chúng tôi lại ghé thăm chùa này, thấy bức tượng Phật Ngũ Tôn bằng đá đã được dát vàng, không đứng lộ liễu ngoài trời, mà đặt trong đại điện mới. Nhà sư Giác Tĩnh xúc động nói: “Kể từ khi sửa nhỏ năm Mậu Thìn đến nay, mọi việc đều tốt đẹp, hiện có rất nhiều vị đóng góp tiền của, muốn xây lại điện Quan Âm, đồng thời phía sau điện Quan Âm còn đất trống, sẽ xây phòng khách. Bốn tự hiện được một nhân vật quan trọng của chính quyền tỉnh này đỡ đầu, vận của bốn tự chính đang hưng vượng”.

		↑			
2		7		9	
9	6	4	2	2	4
1		3		5	
1	5	8	7	6	9
6		8		4	
5	1	3	3	7	8

		↑			
3		8		1	
8	9	4	4	6	2
2		4		6	
7	1	9	8	2	6
7		9		5	
3	5	5	3	1	7

CHUYỂN CÔNG MỜI, NHÀ CHÙA CÓ NGAY CHUYỂN BIẾN TỐT

Thành Hàng Châu, tỉnh Chiết Giang, gần Tây Hồ có chùa Hồ Thụ, vận 4 nhập trạch, bên ngoài là Tý Ngọ kiêm Nhâm Bính bốn độ, bên trong kiêm sáu độ, dùng Thế Quái để tính.

Chùa có một dãy năm gian, trước sau đều có sân rất rộng, quang đặng sáng sủa. Trụ trì là sư thái Huệ Thanh, một cao tăng từ bi phổ lợi, vô cùng đức độ.

Năm vừa rồi, chùa Hồ Thụ gặp nhiều chuyện rắc rối. Chúng tôi khuyên nhà chùa đóng cổng bên trái, mở cổng mới ở bên phải, để hấp thu vượng khí. Phương Khôn có Chiêu Thủy là Tây Hồ, ngã ba đường nhiều xe cộ đi lại sẽ đem khí tới gần. Mở cổng được ít ngày, tình hình lập tức chuyển biến. Tháng Bảy năm 1929 Kỷ Tỵ có bệnh, nhưng vượng khí đã hóa nặng thành nhẹ, bệnh mau chóng qua khỏi. Năm 1930, Canh Ngọ, khách tỉnh 4 Tứ Lục vượng khí đến khí

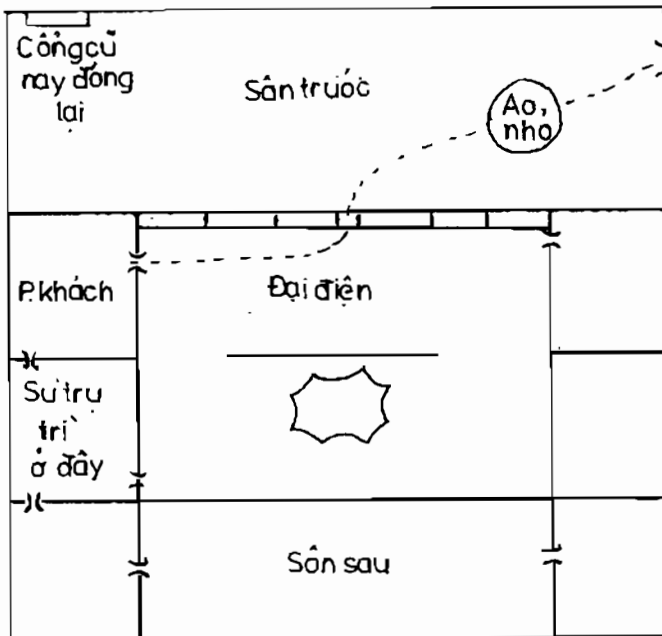

Hình 310

khẩu, các tháng Hai, Năm, Mười Một đặc biệt tháng lợi, vì khí khẩu có các cát tinh 4, 4, 4 và 4, 4, 1 tụ hội. Mùa đông, trùng tu phía sau, tháng Ba năm Tân Mùi, trong tiết Lập Hạ, niên nguyệt khách tinh 3, 8 đến khí khẩu, 3 và 8 hóa thành Mộc Tiên thiên, tử hòa với chủ tinh 4 Lục, sẽ có bốn vị tự nguyện đóng góp ủng hộ nhà chùa.

ĐỐI CỔNG, GỖ CHUÔNG, CHÙA AN LẠC CHUYỂN HỌA THÀNH PHÚC

Làng An Lạc, Giang Loan, Thượng Hải, có chùa An Lạc, nằm cạnh bên sông, thành hình tam giác, địa thế rất xấu. Trụ trì ở đây là Tắc Thiện sư thái, một vị cao tăng đức độ. Chùa có ba dãy. Dãy đầu năm gian một tầng, dãy thứ

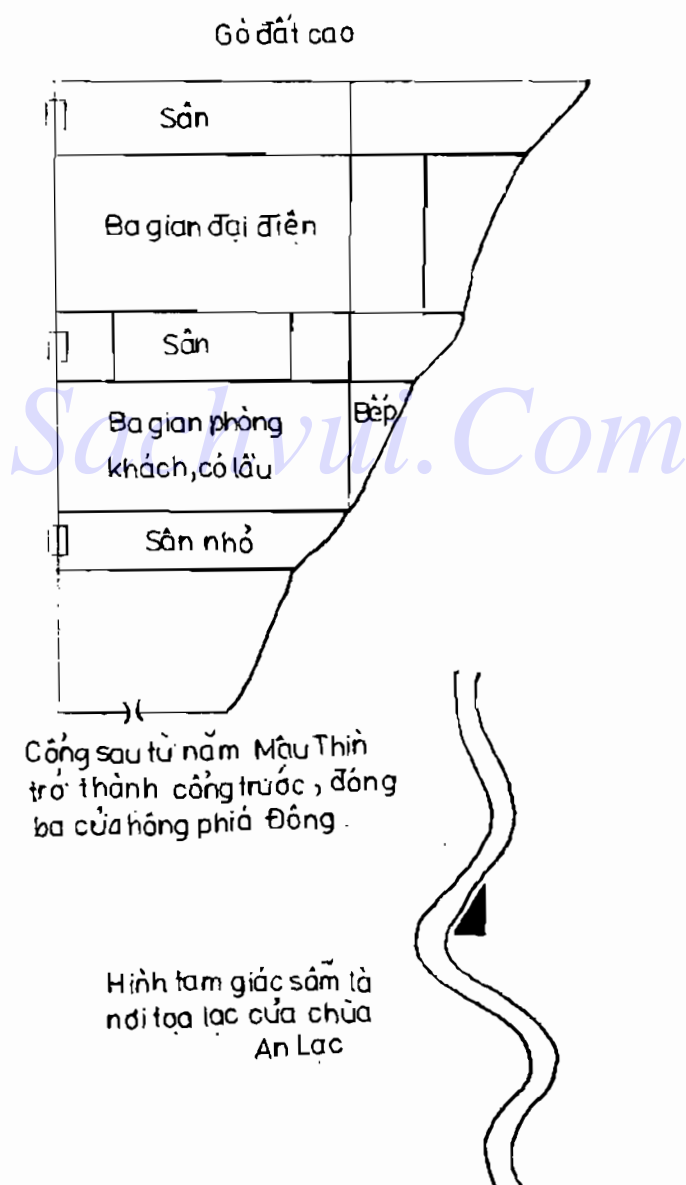

Hjnh 311

3	8	1
1 7	5 3	3 5
2	4	6
2 6	9 8	7 1
7	9	5
6 2	4 4	8 9



hai có ba gian hai tầng, dãy thứ ba có một tầng lầu thấp, phía trên dùng làm sân phơi. Trổ ba cổng mở ra phía đông. Đằng trước chùa là gò cao, không thể mở cổng ra vào. Chùa tọa Tý hướng Ngọ, xây dựng đầu vận 4, hình dạng đầu to đuôi thót, bất lợi cả về nhân đinh lẫn tài lộc; nên từ ngày hoạt động, tăng ni hay đau ốm, kinh tế rất khó khăn. Mùa hạ năm Mậu Thìn, sư thái Tắc Thiện có mời chúng tôi tới xem giùm, lúc

này trong chùa có nhiều tăng ni bị đau ốm. Chúng tôi thấy ở phương Cấn của chùa có máy bơm nước nhà lúng giềng hoạt động, mà sao Nhị Hắc Bệnh Phù chiếu tới, vậy cách hóa giải là mỗi khi máy bơm nước hoạt động, thì chùa hãy gõ chuông. Đồng thời, từ nay chuyển cổng sau của chùa thành cổng trước (tức là thành tọa Ngọ hướng Tý như diễn số bên trên) để đón vượng khí. Chẳng mấy chốc, tăng ni khỏi bệnh, kinh tế của chùa phát đạt, Phật pháp hồng dương, nổi tiếng gần xa.

Sachvui.Com

QUÁ KHỨ, HIỆN TẠI VÀ TƯƠNG LAI CỦA CHÙA KHAI NGUYÊN

Chùa Khai Nguyên ở Tuyên Châu, Phúc Kiến được xây dựng vào năm Ất Dậu, đời Đường, niên hiệu Thùy Cung thứ hai, cách đây (năm 1932) đã 1247 năm, do Khuông Hộ đại sư khởi xướng. Truyền thuyết kể rằng, khi đại sư tới nơi này, thấy có nhân duyên lớn, bèn ngỏ ý xin đất dựng chùa với một điền chủ ở địa phương. Vị điền chủ không ưng thuận, bèn chỉ đại về bãi dâu trước mặt mà bảo rằng nếu đại sư có thể làm cho cây dâu mọc hoa sen trắng, thì sẽ dõc hết của cải cho việc dựng chùa. Đại sư gặt dâu. Ba ngày sau, bỗng thấy trên cây dâu lớn quả nhiên nở ra bông sen trắng. Dân chúng xa gần chứng kiến đều cho là chuyện thần diệu. Vị điền chủ thấy đạo pháp của đại sư cao siêu, hẳn cũng do Bồ Tát ứng hóa, bèn vui lòng hiến của cải để dựng chùa.

Đất này phương Càn có lai mạch Vân Sơn, sơn mạch rộng lớn, kết tại bình dương, hướng mặt về vịnh Giá Cô ở cung Tốn. Chùa Khai Nguyên dựng lên từ đó, đã trải qua bao biến đổi trong hơn ngàn năm qua.

Khi Khuông Hộ đại sư dựng đại điện, có đám mây lớn màu tím che phủ mặt đất, nên đặt tên đại điện là Tử Vân. Thời kỳ mới xây xong, chùa Khai Nguyên vô cùng hưng vượng, trải các thời kỳ Ý Tông, Càn Phù, Hàm Thông,

			↑			
4			9			2
2	1	6	5	4	3	
3			5			7
3	2	1	9	8	7	
8			1			6
7	6	5	4	9	8	

nhiều lần được trùng tu. Năm Đinh Ty, vận 6, 5 nhập trung, Cửu Hỏa đến hướng, tháng Chín, 7 đến hướng, bị hỏa hoạn, sau đó xây dựng lại, chùa hưng vượng dần. Đến năm Tống Thiệu Hưng thứ hai mươi lăm (Ất Hợi), niên tinh 8 nhập trung, tháng Chín nguyệt tinh 3 nhập trung, 2 và 7 là Hỏa Tiên thiên đến phương Tốn, nơi có đại thủy chiếu, nên lại bị hỏa hoạn. Sau khi trùng tu, chùa rất hưng vượng; năm Đinh Dậu thời nhà Nguyên

lại bị hỏa hoạn, bấy giờ là vận 2 Thượng nguyên. Sau đó chùa suy bại khá lâu.

Năm Minh Hồng Võ thứ hai mươi hai (Kỷ Ty), là vận 4 Trung nguyên, Tăng Huệ Viễn lại trùng tu chùa, lúc này không hợp thời, nên chùa vẫn sa sút, tăng ni bị lâm nạn mà chết. Năm Vĩnh Lạc thứ sáu, năm Mậu Tý, Tăng Chí Xương quyên góp trùng tu chùa, đào ao ở hai bên tả hữu phía trước, vận 5 Trung nguyên, chùa khá hưng vượng. Một trăm mấy chục năm sau, thời Vạn Lịch sơ kỳ, vận 4 Trung nguyên, chùa Khai Nguyên sa sút dần. Đến năm Sùng Trinh thứ mười, vận 7 Hạ nguyên (Đinh Sửu), tổng binh Trịnh Chi Long quyên góp trùng tu đại điện, đổi cột gỗ thành cột đá cho khỏi hư hỏng, đến nay vẫn còn nguyên vẹn.

			↑			
	3		8			1
1	7	5	3	3	5	
2			4			6
2	6	9	8	7	1	
7			9			5
6	2	4	4	8	9	

Vận 1, 2 Thượng nguyên xuất hiện người hiền tài, vận 5, 6 Trung nguyên vượng tài.

Đàn Cam Lộ ở phía sau đại điện được xây dựng từ đời Đường. Giới đàn là do Tăng Đôn Chiêu xây dựng đúng phép tắc từ hơn chín trăm năm trước, gồm năm bậc, cao thấp rộng hẹp đều đúng biểu pháp cổ, cả Trung Quốc chỉ có bốn Giới đàn như vậy. Pháp đường ở phía sau Giới đàn, được xây dựng năm Ất Dậu, vận tám Hạ nguyên, mười hai năm sau, năm Đinh Dậu thì bị cháy. Đó là vì khi xây dựng Pháp đường, hướng tuy hấp thu khí vượng, nhưng ở các phương Khôn, Đoài là đất liền và Cấn, Chấn, Tốn là biển đều do khí suy chiếm cứ, mà Càn, Khảm, Cấn toàn là Hỏa tinh, năm Ất Dậu niên tinh 4 nhập trung, ba phương Càn, Khảm, Cấn có 9, 7 là Hỏa tinh chiếu đến. Năm Đinh Dậu 1 nhập trung, tháng Mười, 8 nhập trung, Hỏa tinh có uy thế lớn, ba phương Cấn, Chấn, Tốn là các sao 2, 7, 9, hai cung Càn Khảm lại bị Hỏa tinh chiếm cứ, làm sao tránh nổi hỏa hoạn !

Năm Gia Tĩnh thứ hai mươi bảy, (Mậu Thân), thái thú Trịnh Tú Dân quyền góp để trùng tu, lúc đó là vận 9 Hạ nguyên. Tổ mạch là 4, thực địa là 3, 8, toàn là thoát khí ở vận 9. Nên chùa Khai Nguyên sa sút về mọi phương diện, trở nên hoang vắng điêu tàn. Chùa này tuyệt đối không nên tu tạo vào vận 9 Hạ nguyên ! Vận 4 Trung nguyên từ xưa đến nay của chùa Khai Nguyên cũng là vận nguy.

Năm Ất Sửu (1925), xây dựng Từ Trạch Viện và nhà kho ở phía sau Tây Tháp. Năm Bính Dần (1926) dựng Giới đàn, năm 1927, 1928 cải tạo Diễn Pháp đường và lầu Tầng Kinh. Năm 1930 xây dựng Công Đức đường ở phía tây Pháp đường.

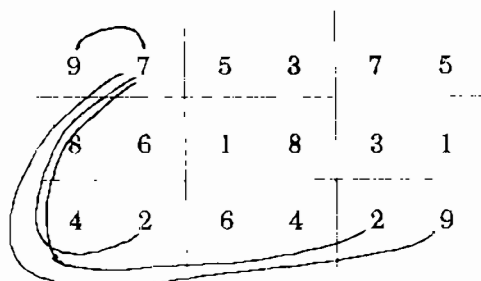

Niên nguyệt tinh khi hòa hoan

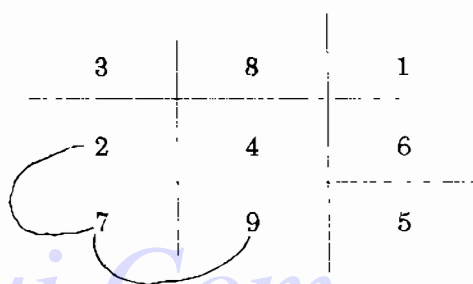

Năm xây dựng

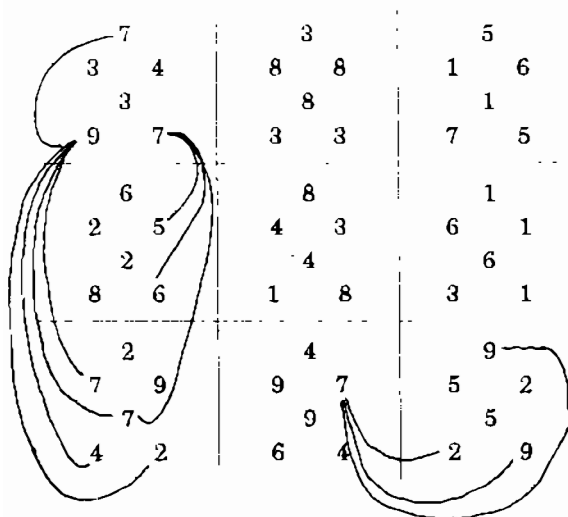

Tuyến lửa trên mặt nước

Tuyến lửa trên đất liền

Hình 312

Thứ xét tinh hình hai năm Canh Ngọ, Tân Mùi vừa qua.

6 đến cung Tốn có tháp bên trái, với hướng tinh 7 của Trạch mệnh mới, hợp thành cách Giao Kiếm Sát, 2 đến cổng chùa ở cung Ly và động lộ khẩu trong nội bộ chùa, cùng với hướng tinh 3 hợp thành cách Đẩu Ngư Sát. Đẩu Ngư Sát và Giao Kiếm Sát đều ở phía trước là thế tiềm ẩn sự xung sát, dễ bùng nổ vào tháng Tư, Năm, Sáu và tháng Sáu nhuận. Tháng Sáu nhuận là nguy hiểm nhất. Tháng Chín lại có chuyện lục đục bất an, tranh chấp giữa học hiệu với tự viện, tặng ni với

đoàn giáo luyện. May mà vào thời điểm căng thẳng, hòa thượng Quảng Chu từ Indonésia lập tức trở về, dùng tài trí và thực lực dàn xếp ổn thỏa, nếu chậm một hai ngày, chỉ e đã xảy ra sự việc nghiêm trọng.

Trung cung là ngụ ý lòng dạ con người. Ở trung cung niên tinh 7, nguyệt tinh 3, là xung Dậu Mão, là Kim khắc Mộc, Mộc có thể sinh Hỏa khắc Kim, lại xem phía trước, xem có phải niên tinh 2, nguyệt tinh 7 tới cung Ly hay không, 2 là Thổ, 7 là Kim, 2 và 7 hợp thành Hỏa Tiên thiên. Mộc đến hướng tinh bị Hỏa làm tiết thoát, nên Kim càng mạnh. Đây là luận chung về năm Canh Ngọ.

Đầu xuân Tân Mùi, có kẻ đến chùa đòi được cư ngụ, chùa không cho vì sợ kẻ đó có ý gây rối loạn. Nội bộ chùa lại có tranh chấp nhỏ. Lúc này Đẩu Ngưu Sát tới thắp bên phải (phương Khôn). Trung cung với đường nối thông ở phương Ly có sơn tinh 4, 9 hợp thành Kim, hướng tinh 3, 8 hợp thành Mộc, nhưng may là năm Tân Mùi các niên tinh phần nhiều tốt lành, 6 nhập trung, 1 đến Ly, hợp thành Thủy, thế là 4, 9 Kim sinh cho 1, 6 Thủy; 1, 6 Thủy sinh cho 3, 8 Mộc, nên Đẩu Ngưu Sát không thể tác oai tác quái.

Tháng Sáu năm 1931, chúng tôi cùng mấy vị cư sĩ tới thăm chùa Khai Nguyên, hòa thượng Quảng Chu trụ trì có nhờ chúng tôi xem vận mệnh của chùa và hỏi rằng tháng Mười Một dự định tổ chức một lễ hội lớn có lợi chăng. Chúng tôi đáp là tốt, nên làm.

Năm Nhâm Thân, có người bạn từ Phúc Kiến lên chơi, gặp chúng tôi và kể rằng tháng Mười Một năm ngoái (năm Tân Mùi), chùa Khai Nguyên tổ chức lễ “Phóng giới” khá linh đình, có rất đông người tham dự, thu nhập cao; tình hình của chùa yên ổn, tốt đẹp.

Bên cạnh là sơ đồ niên nguyệt tinh khi chùa Khai Nguyên hành lễ “Phóng giới” năm Tân Mùi.

Giới đàn hành lễ ở phía đông, đường đi ra vào ở phương Đoài, niên tinh 8, nguyệt tinh 6 đến Đoài, thích hợp cho việc tập nập, hưởng ứng lễ hội.

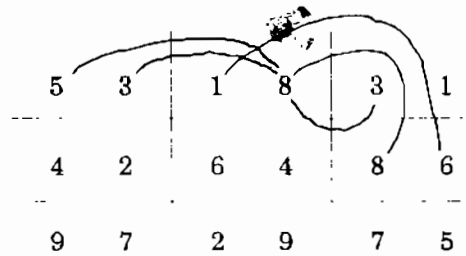

Hình 313

Có thể kết luận về Trạch mệnh chùa Khai Nguyên như sau :

- Vận 5, vận 7 tu sửa là ổn định nhất.
- Vận 1, vận 6 tu sửa thì vượng tài, nhưng nhân đình suy bại.
- Vận 2 tu sửa thì vượng nhân đình, nhưng kém về tiền tài.
- Vận 3 tu sửa thì phát lộc, nhưng nhân đình suy kém.
- Vận 9 tu sửa thì tai nạn nghiêm trọng.

Nay giới thiệu trạch mệnh vận 4 của chùa Khai Nguyên như sau :

Năm Kỷ Tỵ (1929) và Mậu Dần (1938)

Đường đi và khí khẩu phương Đoài - cát. Tháng Giêng, Bón, Năm, Sáu, Bảy, Tám, Mười đều lợi, đặc biệt tháng Tám. Khí khẩu phương Ly tốt thứ nhì, tháng Ba, Bón, Sáu, Tám, Mười Hai đều tốt, tháng Tám tốt hơn cả. Tháng Năm có tai tiếng. Lộ khẩu phương Khôn, tháng Tư, Bảy có bệnh, thấp và lộ khẩu phương Tốn, tháng Hai, Chín, Mười Một đề phòng bệnh xuất huyết, đề phòng hỏa hoạn tháng Tư, tháng Tư có tai tiếng, tháng Tám phòng trộm cắp, rất tốt tháng Ba và tháng Chạp.

Năm Canh Ngọ (1930) và Kỷ Mùi (1939).

Khí khẩu phương Đoài bất an, tháng Giêng, Mười cát lợi, tháng Hai, Mười Một nhiều chuyện rắc rối, chớ tranh chấp với người, tháng Ba, Mười Hai tốt, tháng Tư mệt mỏi, không được gì, đừng tham lợi mà dễ bị họa, tháng Năm tốt, tháng Sáu, Chín ốm nhẹ, tháng Bảy có cơ hội tốt, tháng Tám đề phòng hao tài, chớ tham lợi mà chuốc họa. Lộ khẩu phương Ly là hung, tháng Giêng, Mười có tranh chấp, tháng Hai, Năm, Mười Một có bệnh nặng, tháng Tư, Sáu hao tài, tháng Bảy, Chín tạm được, đề phòng bệnh gan, da dầy, thấp và lộ khẩu phương Khôn là hung, tháng Giêng, Tư, Mười phòng bệnh đau dạ dày, tháng Sáu, Tám đại hao tài, tai tiếng, liên lụy. Thấp và lộ khẩu phương Tốn, tháng Giêng, Hai, Mười, Mười Một đề phòng trộm cắp, tháng Ba, Sáu, Mười, ai bệnh nhẹ, tháng Tư có xung đột, tháng Bảy đại hao tài, tháng Chín tốt.

Năm Tân Mùi (1931), năm Canh Thìn (1940)

Hai năm này chủ yếu là tháng lợi tốt đẹp. Khí khẩu phương Đoài, tháng Giêng, Mười có chuyện rắc rối, nhưng lập tức từ hung hóa cát, tháng Hai, Mười Một có quý nhân chiếu cố rất lợi, tháng Ba, Mười Hai bệnh nhẹ, tháng Tư tốt, tháng Năm hao tài vì việc hiếu hỉ vui vẻ, tháng Bảy, Tám, Chín rất thuận lợi. Lộ khẩu phương Ly, cả năm như ý, tháng Giêng, Mười chuyện rắc rối nhỏ lại chuyển thành vui vẻ, tháng Hai, Mười Một cát lợi, tháng Ba, Mười Hai tai tiếng nhỏ lại hóa thành chuyện ca ngợi, tháng Tư nổi danh, có nhân vật quyền lực cao chiếu cố, tháng Năm ốm nhẹ, tháng Sáu tốt, khách quý thăm, tháng Tám ốm nhẹ, tháng Chín như gấm thêm hoa.

Năm Nhâm Thân (1932) và Tân Tỵ (1941)

Kém hai năm trước một chút. Khí khẩu phương Đoài cát lợi, tháng Giêng, Mười lợi, tháng Hai, Tám, Mười Một phòng trộm, tháng Ba, Mười Hai đề phòng thiệt hại, tháng Tư tốt, tháng Năm có hao tổn, tháng Sáu tốt, tháng Bảy tai tiếng nhẹ, tháng Chín ốm nhẹ. Lộ khẩu phương Ly cả năm bất lợi, tháng Hai, Mười Một đau mắt, đau chân, tháng Ba, Mười Hai được lợi bất ngờ, tháng Tư

được viện trợ, tháng Năm phòng đau chân, tháng Sáu tốt hơn cả, tháng bảy hao tài, tháng Tám tốt, tháng Chín hao tổn lớn. Tháng và lộ khẩu phương Khôn cả năm đa bệnh. Tháng Giêng, Mười, Mười Một có lợi lớn, tháng Mười Hai hao tổn, tháng Tư có bệnh nguy cấp, tháng Năm phòng bệnh đau dạ dày và cảm mạo, tháng Sáu tai tiếng, tháng Bảy nhiều bệnh. Thấp và lộ khẩu phương Tốn đề phòng kiện tụng, thị phi, tháng Sáu có bệnh đau đùi và đau răng, tháng Bảy, Tám có khách vắng từ xa đến, cần tiếp đón tử tế, tháng Ba, Mười Hai tốt. Tháng Tư, Năm có tai tiếng nhẹ.

Năm Quý Dậu (1933) và Nhâm Ngọ (1942)

Cả năm nhiều chuyện vui, khí khẩu phương Đoài rất có lợi, tháng Giêng, Mười nổi danh gần xa, tháng Hai, Mười Một lễ tiết vui vẻ, tháng Ba, Mười Hai mọi việc thuận lợi, tháng Tư phòng trộm cắp, tháng Năm có quan quý nhân tới thăm, tháng Sáu có bệnh, tháng Bảy, Tám hao tiền vì hiếu hi vui vẻ, tháng Chín tốt. Lộ khẩu phương Ly, tháng Giêng, Mười nổi danh, tháng Hai, Mười Một có bệnh, tháng Ba, Mười Hai thuận lợi, tháng Năm hanh thông, tháng Sáu, Bảy có việc được lợi, tháng Chín có lễ vui. Lộ khẩu và thấp phương Khôn, tháng Giêng, Mười có bệnh tim, dạ dày, tai. Tháng Mười, Mười Một có cả danh và lợi, tháng Sáu, Bảy, Tám, Chín cát lợi. Thấp và lộ khẩu phương Tốn, năm này bất an, tháng Giêng, Mười đau chân, đau mắt, tháng Ba, Mười Hai ốm đau, tháng Hai, Tư, Năm, Mười Một bình thường, tháng Sáu có tai tiếng, tháng Chín đề phòng tai họa.

Năm Giáp Tuất (1934), năm Quý Mùi (1943)

Là năm có nhiều chuyện. Khí khẩu phương Đoài, tháng Ba, Sáu, Mười Hai bệnh nặng. Lộ khẩu phương Ly tháng Giêng, Mười Hai bạn bè làm hao tài, tháng Tám, Tư, Bảy có trộm cắp. Thấp và lộ khẩu phương Tốn có Hòa tinh chiếu, tháng Bảy có hỏa hoạn và bệnh phổi, tháng Hai, Mười Một phạm kiện tụng.

Năm Ất Hợi (1935)

Bình an. Khí khẩu phương Đoài tháng Năm có đại lễ, tháng Tư, Mười có duyên chữ nghĩa. Lộ khẩu phương Ly cát lợi, tháng Giêng, Mười, Tám đều có quý nhân tới. Lộ khẩu và thấp phương Khôn tháng Giêng, Năm, Mười có cả danh lẫn lợi.

Năm Bính Tý (1936)

Là năm bất lợi. Lộ khẩu phương Đoài, tháng Ba, Mười Hai hao tài vì chuyện hiếu hi tháng Hai, Tám, Mười Một bệnh nặng. Thấp và lộ khẩu phương Khôn, tháng Tư nhiều lợi, tháng Ba, Chín, Mười Hai có trộm cướp lớn. Thấp và lộ khẩu phương Tốn, tháng Giêng, Mười có hỏa hoạn.

Niên nguyệt (lưu niên) phi tinh 9 năm một chu kỳ.

Trạch mệnh vận 4 như sau :

		↑		
3		8		1
1 7		5 3		3 5
2		4		6
2 6		9 8		7 1
7		9		5
6 2		4 4		8 9

VẬN MẠNG CHÙA QUẢNG NHUẬN

Ở núi Thục Vân, Ninh Hải, Chiết Giang có chùa Quảng Nhuận, được Huyền Hiến Tôn khởi xướng xây dựng vào thời Tấn Hưng Ninh, thịnh vào đời Đường, mat vào thời Thuận Trị, được khôi phục vào thời Khang Hy, Hạ nguyên, vận 9, tọa Sửu hướng Mùi kiêm Quý Đinh năm độ, Khâm Long Cấn Sơn, tổ mạch là núi cao phát xuất từ cung Cấn, có suối bao quanh cung Cấn Tồn Ly Năm Quang Tự thứ nhất, thuộc vận 1 Thượng nguyên, trùng tu; xây thêm lầu cao Thiên Phật điện ở dãy thứ tư, vào năm Quang Tự thứ hai mươi lăm, vận 2 Thượng nguyên, đã đổi thành Quý sơn Đinh hướng kiêm Sửu Mùi ba độ. Sau khi xây Thiên Phật điện, nhân đình và tài lộc đều sa sút, lão hòa thượng tạ thế, chùa Quảng Nhuận không sao khá lên nổi.

Hồi đầu nhà Thanh, sau khi phục hưng, xã hội có chiều hướng thiên về Phật giáo nên chùa khá lên hẳn về danh tiếng và kinh tế, nhưng sau đó người ta nhạt dần. Sau khi trùng tu vào thời kỳ đầu Quang Tự, duyên pháp tốt đẹp, ba chục năm được nhiều tín đồ ủng hộ. Sau đó đại vận đã mất, khí suy bại tới, tình thế

		↖						↗
8		4		6		9		7
9 7	5 2	7 9				7 8	2 4	9 6
7		9		2		8	1	3
8 8	1 6	3 4				8 7	6 9	4 2
3		5		1		4	6	2
4 3	6 1	2 5				3 3	1 5	5 1

3		8		1	
8	1	4	6	6	8
2		4		6	
7	9	9	2	2	4
7		9		5	
3	5	5	7	1	3



Hình 314

vận 3 và 4 thì trở nên không có ai duy trì, hướng tỉnh Nhất Bạch tới phía trước, tức là chỉ có hư danh. Sau khi trùng tu vào vận 5, sẽ có đại pháp sư tới đây, làm cho Thiên Phật điện nổi danh xa gần. Tu sửa Thiên Phật điện vào vận 6, 8, một đều được tốt. Ta thử tưởng tượng khi đó chùa Quảng Nhuận sẽ ra sao.

		↑			
1		6		8	
8	5	3	1	1	3
9		2		4	
9	4	7	6	5	8
5		7		3	
4	9	2	2	6	7

		↑			
4		9		2	
2	1	6	5	4	3
3		5		7	
3	2	1	9	8	7
8		1		6	
7	6	5	4	9	8

sa sút trông thấy, nhưng còn nhiều người ủng hộ. Sau năm 1934, khó khăn lắm mới có thể tiếp tục duy trì. Người ta bảo tất cả là do việc xây Thiên Phật điện làm hỏng mọi chuyện. Nay đang là vận 4 Trung nguyên, nếu mau chóng tu sửa đại điện, Thiên vương điện và phòng phương trượng, thì có hy vọng, duy Thiên Phật điện phải mười năm sau, khi bước sang vận 5, mới có thể tu sửa.

Sơn tinh Nhất Bạch đến tổ mạch ở Cà sơn, sinh khí Ngũ Hoàng đến Khám Long, vận 5 sẽ xuất hiện nhiều nhân tài. Phòng phương trượng hấp thu vượng khí phương Đoài, khiến phương trượng có nhiều dịp may; vận 5, 6 Trung nguyên nên sửa phía tay phải phòng phương trượng để hấp thu vượng khí phương Ly.

Chùa này nếu trùng tu vào vận 3, vận 8, vận 4 đều có lợi. Thiên Phật điện chỉ tiếc là được xây dựng không đúng vận.

Phía sau Thiên Phật điện có đồi cao, sơn tinh Nhị Hắc Thổ đến đỉnh đồi này, theo định số, nhân tài chỉ phát vào vận 2, còn

Ngày 25 (Đinh Mão) tháng Giêng năm Tân Mùi, vào giờ Dậu, chùa Quảng Nhuận nghe tin có nhân vật từ Thượng Hải tới, liền gióng chuông trang trọng

để nghênh đón pháp sư Thụ Tùng, bởi pháp sư từng giảng Phật pháp tại đây và rất quan tâm đến tiền đồ của chùa này.

5 3 9 9	1 8 5 5	3 1 7 7
4 2 8 8	6 4 1 1	8 6 3 3
9 7 4 4	2 9 6 6	7 5 2 2

Phòng phương trượng hấp thu khí Đoài, mạch Càn, sơn Cấn, ngoại khẩu Khôn, nội khẩu Càn, hợp với Trung cung thành đường giao xen kẽ, đặc Tiên thiên gia giảm hợp nên số 5, như 4-9, 9-4, 1-6, 6-1, 7-2, 2-7, cộng là 52 đường, Hậu thiên ngang dọc hợp nên số 10, như 1-9, 9-1, 2-8, 8-2, 4-6, 6-4, 7-3,

3-7, cộng là 54 đường, là số phối ngẫu âm dương lão thiếu; 2-6, 6-2, 3-4, 4-3, 1-9, 9-1, 7-8, 8-7, là 44 đường, cộng với đường giao xen kẽ thành 166, rồi đường giao theo cụm 1-1, 4-4, 4-1, 1-4, 6-6, 6-8, 8-6, gồm 35 đường, đường giao nối Tam Ban quái, 2-5-8, 2-8-5, 8-2-5, 8-5-2, 5-2-8, 5-8-2, 3-6-9, 3-9-6, 6-3-9, 6-9-3, 9-3-6, 9-6-3, 1-4-7, 7-1-4, 7-4-1, 4-7-1, 4-1-7, cộng 372 đường giao nối Tam Ban quái, tổng cộng được 557 đường giao nối, triển khai vận mệnh mới trong tương lai.

Sachvui.Com

QUÁ KHỨ, HIỆN TẠI VÀ TƯƠNG LAI CỦA CHÙA QUỐC THANH

Tỉnh Chiết Đông, phía bắc huyện thành Thiên Thai, trong phạm vi chiều dài năm mươi dặm (khoảng 25km), giữa những cánh rừng nổi danh là khu vực có rất nhiều ngôi chùa với số tăng ni đông tới vài ngàn người. Chùa Quốc Thanh nằm trong số đó, lưng tựa vào núi, mặt hướng ra đồng bằng, được xây dựng cách đây hơn 1300 năm, tháp Báo Ân ở trước chùa do vua Tùy Dạng đế cho xây; trái bao đời chùa Quốc Thanh vẫn nổi danh. Vậy mà hai mươi năm trở lại đây ngôi chùa bị những người lang thang gần như chiếm cứ, ăn ở, buôn bán, gây đủ chuyện ứ tạp. Các tăng ni rất khổ tâm và thất vọng.

Tháng Trọng Xuân năm Tân Mùi (1931) vừa qua lão hòa thượng Khả Hưng vốn trụ trì ở chùa Linh Tự Tô Châu, được cử về làm phương trượng chùa Quốc Thanh. Lão hòa thượng Khả Hưng có nhờ phương trượng chùa Bắc Tô Châu là Thụ Tùng pháp sư cùng chúng tôi đến nghiên cứu vận mệnh các ngôi chùa ở huyện Thiên Thai xem thế nào.

Chùa Quốc Thanh do đại sư Trí Giả thời nhà Tùy khởi xướng xây dựng vào vận 1 Thượng nguyên, Quý sơn Đinh hướng kiêm Tý Ngọ sáu độ, cần dùng Thế

Quái đề tính toán. Phía sau lưng là đại khí mạch dài năm mươi dặm, từ cách mười dặm có một khe suối uốn lượn chảy theo mạch núi. Thủy từ phía sau chảy vòng ra phía trước chùa rồi đổ ra phương Tốn. Phương Khâm (sau lưng chùa) là đỉnh Quế Phong cao xanh, phương Cấn có đỉnh Linh Cầm phong, phương Tốn có đỉnh Linh Chi phong, phương Đoài có đỉnh Tường Vân phong, phương Khôn có suối chảy quanh uốn lượn. Diễn số như dưới.

9						5						7											
5		6		1		1		3		8		8		8		4		3		6		1	
8		1		3		8		7		9		9		7		2		5		2		5	
4		7		6		5		8		3		6		8		4		3		4		5	
4		6		2		7		4		3		4		5		2		1		6			
9		2		2		9		7		4		3		4		5		2		1		6	

Tháp Báo Ân trùng tu lần cuối cách đây đã mấy trăm năm, các vận 5, 7, 8, 9 thời nhà Đường là thời kỳ Phật giáo đại hưng thịnh. Vận 1, 2, 3 Thượng nguyên, lương thực sung túc, vận 4, 5 Trung nguyên, vận 7, 8, 9 Hạ nguyên đều có của cải. Điện Già Lam ở bên trái đại điện rất linh thiêng, hương khói khi nào cũng âm cúng, hàng ngày có từ một đến hai trăm người lui tới xin thẻ giải mộng. Bước sang vận 4 Trung nguyên thì vận mệnh cả ngôi chùa Quốc Thanh suy bại, nhưng điện Già Lam vẫn khảm khá, nhờ tháp Báo Ân ở phía trước điện Già Lam có vượng khí Tứ Lục (sơn tinh) chiếu đến tháp, cửa điện Già Lam ở phương Khôn, 1 và 4 thông khí nên rất tốt đẹp.

Đời Càn Long nhà Thanh, chùa Quốc Thanh nổi danh xa gần. Vận 5 Trung nguyên, vua Càn Long mời pháp sư Báo Lâm của chùa Quốc Thanh làm quốc sư, đó là nhờ sơn tinh Nhất Bạch chiếu đến đỉnh núi ở phương Càn.

Cuối vận 9, Hồng Dương làm loạn, các ngôi chùa khắp nơi đều bị tàn phá, riêng chùa Quốc Thanh không bị suy sụp chút nào. Tương truyền bấy giờ có mấy trăm tên cướp đi qua vùng này, nhưng sương mù che kín khu vực chùa Quốc Thanh, nên chúng không nhìn thấy, nhờ vậy chùa được nguyên vẹn, âu đó là nhờ khí số mà ra. Thử xem diễn số vận 3 thì rõ. Sơn tinh 3 đến đỉnh núi phương Cấn, trong vận 3 thì 3 chủ xuất hiện nhân tài. Sơn tinh 1 đến đỉnh núi phương Càn, vận 1, 2, 3 Thượng nguyên chủ về có nhiều nhân tài. Nghe đồn rằng từ vận một đến vận 3, chùa Quốc Thanh có nhiều vị đại sư tài giỏi trụ trì hơn hẳn các chùa khác trong vùng.

Cuối vận 3 và vận 4 vận mệnh của chùa suy giảm, vì nhà bếp lớn của chùa ở phía đông, hai sao 7, 9 là Hỏa Tiên thiên, làm tiết thoát nguyên khí 3, 4 Mộc của chùa.

1		6		8
8	5	3	1	1 3
	9		2	4
9	4	7	6	5 8
	5		7	3
4	9	2	2	6 7

Năm Đạo Quang thứ ba (Quý Mùi), Lục Bạch nhập trung. Bảy giờ là vận 7 Hạ nguyên, chính là thời kỳ trạch mệnh chùa Quốc Thanh nhập Tù, phạm nhập Tù đều chuốc sự bất lợi, nên ngày 26 tháng Ba, sang Lập Hạ, thì cuối tháng Ba gian bếp phía đông bị cháy, lan sang thiền đường, phòng khách, phòng phương trượng, may mà còn sót một số bộ phận không bị tai ương. Đại diện xây dựng vào vận 3, là

nơi có 9, 7 là Hòa Tiên thiên, xét về lý thì các điện ở phía tây đều bất lợi, nên thiền đường, phòng khách, phòng phương trượng đều bị cháy. Niên tinh 6, nguyệt tinh 2 nhập trung, 2 và 7 đến khe suối ở hậu sơn là nơi chảy mạnh, cung Khâm sơn tinh 5, hướng tinh 2 đều là thất vận bất lực. nên gây ra tai họa. Vận hai Thượng nguyên lương thực và nhân đinh đều thịnh vượng, vì sơn thủy ở phương Khâm (phương Tọa) đều đắc vận. Vận 3 kém một chút, vì sơn và hướng tinh phương tọa là Nhị Hắc biến thành thoái khí. núi xa ở phương Ly lực lượng yếu, phương Khôn có vượng Thủy ở bên ngoài thành Thiên Thai, nhưng Thủy này cháy qua mà không tụ, vì vậy chùa Quốc Thanh suy kém vào vận 3.

Sachvui.Com

NGHIÊN CỨU CÁT HUNG NẾU TU SỬA CHÙA QUỐC THANH TRONG TAM NGUYÊN CỬ VẬN

Chùa Quốc Thanh khi mới lập cục định hướng, hẳn đã tốn nhiều công sức nghiên cứu phong thủy và bốc quẻ. Nay ta thử vận dụng Tam nguyên cứu vận để xác định, thì thấy vận 1, 2 Thượng nguyên, vận 5 Trung nguyên là cục biến mà không biến, vận 3 Thượng nguyên, vận 4, 6 Trung nguyên, vận 9 Hạ nguyên là cục nửa biến nửa không, vận 7, 8 Hạ nguyên là cục toàn biến.

Dựa theo hình thế sơn thủy chùa Quốc Thanh và phân kỳ, sẽ có diễn số như dưới.

Vận 1, nếu xây dựng hoặc đại tu, thì kinh tế dễ suy bại, khó tiến triển, sau khi hưng tạo, trong ba mươi năm có người lo Đạo Pháp, sau đó suy bại, tức là vận 5 và 6 Trung nguyên là suy tuyệt về Đạo Pháp, hơn nữa Hòa tinh tụ tập ở phía sau dễ gây nên hỏa hoạn, vậy trong mấy vận này không tu sửa thì hơn.

Vận 2, nếu xây dựng hoặc đại tu, thì của cải dư dả, vận 3 kém đi, tuy kinh tế vẫn có thu nhập nhưng khó tránh hao tổn, vận 4 sẽ rất khó khăn, về nhân sự thì vận 2 mạnh, vận ba yếu, vận 4, 5 có người duy trì, vận 6 sao Tài (tiền của) nhập Tù, vận 7 sao Đỉnh (người) nhập Tù, đều là bất lợi.

			↑		
9		5		7	
5	6	1	1	3	8
8		1		3	
4	7	6	5	8	3
4		6		2	
9	2	2	9	7	4

Hung tạo vận 1

			↑		
1		6		8	
8	5	3	1	1	3
9		2		4	
9	4	7	6	5	8
5		7		3	
4	9	2	2	6	7

Hung tạo vận 2

			↑		
2		7		9	
8	8	4	3	6	1
1		3		5	
7	9	9	7	2	5
6		8		4	
3	4	5	2	1	6

Hung tạo vận 3

			↑		
3		8		1	
1	8	5	4	3	6
2		4		6	
2	7	9	9	7	2
7		9		5	
6	3	4	5	8	1

Hung tạo vận 4

			↑		
4		8		2	
2	1	6	5	4	3
3		5		7	
3	2	1	9	8	7
8		1		6	
7	6	5	4	9	8

Hung tạo vận 5

			↑		
5		1		3	
9	2	5	6	7	4
4		6		8	
8	3	1	1	3	8
9		2		7	
4	7	6	5	2	9

Hung tạo vận 6

			↑		
6		2		4	
3	9	7	5	5	7
5		7		9	
4	8	2	1	9	3
1		3		8	
8	4	6	6	1	2

Hung tạo vận 7

			↑		
7		3		5	
5	3	1	7	3	5
6		8		1	
4	4	6	2	8	9
2		4		9	
9	8	2	6	7	1

Hung tạo vận 8

		↑		
8		4		6
6	5	1	1	8
	7		9	
7	4	5	6	3
	3		5	
2	9	9	2	4
				7

Hung tạo vận 9

có mấy cây cổ thụ bị đổ. Đó là do chùa Quốc Thanh bị vận suy ập đến.

Vận 5 xuất hiện tổ sư, vận 1, 3, 8 xuất hiện giảng sư, vận 2 đại phát lộc. Vận 4 xuất hiện đại pháp sư. Vận 4, 5 đại phát lộc. Vận 5 đặc biệt thịnh vượng. Vận 6, 8, 1 đều xuất hiện Đại pháp sư. Vận 9 tiêu điều, người và của đều suy bại, gian bếp phía đông dễ bị hỏa hoạn.

Năm 1928, Mậu Thìn, tháng Tư, chùa Quốc Thanh bị bọn trộm lấy cắp một ngàn nguyên, năm 1929 (Kỷ Tỵ), tiết Lập Đông, bị mất cắp một ngàn nguyên, tiết Đại Tuyết

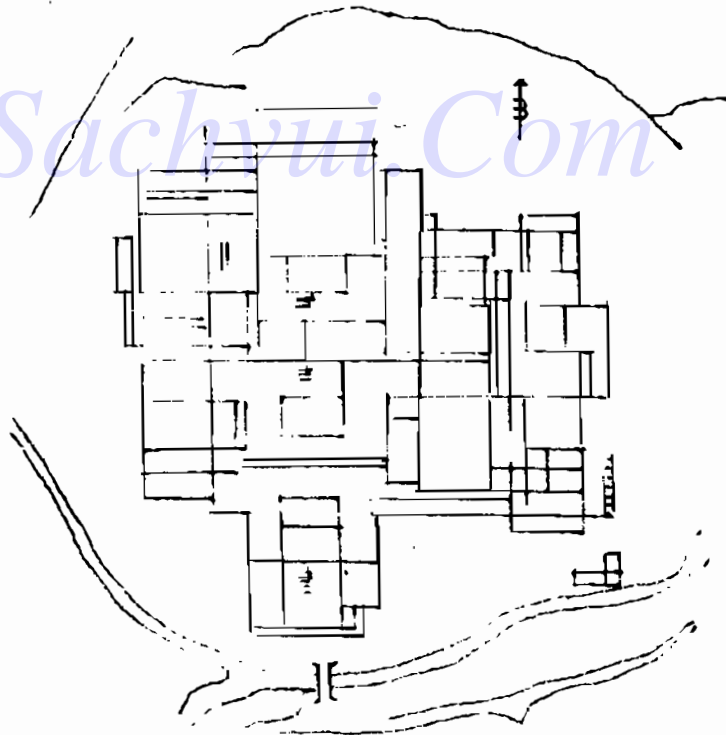

Hình 315

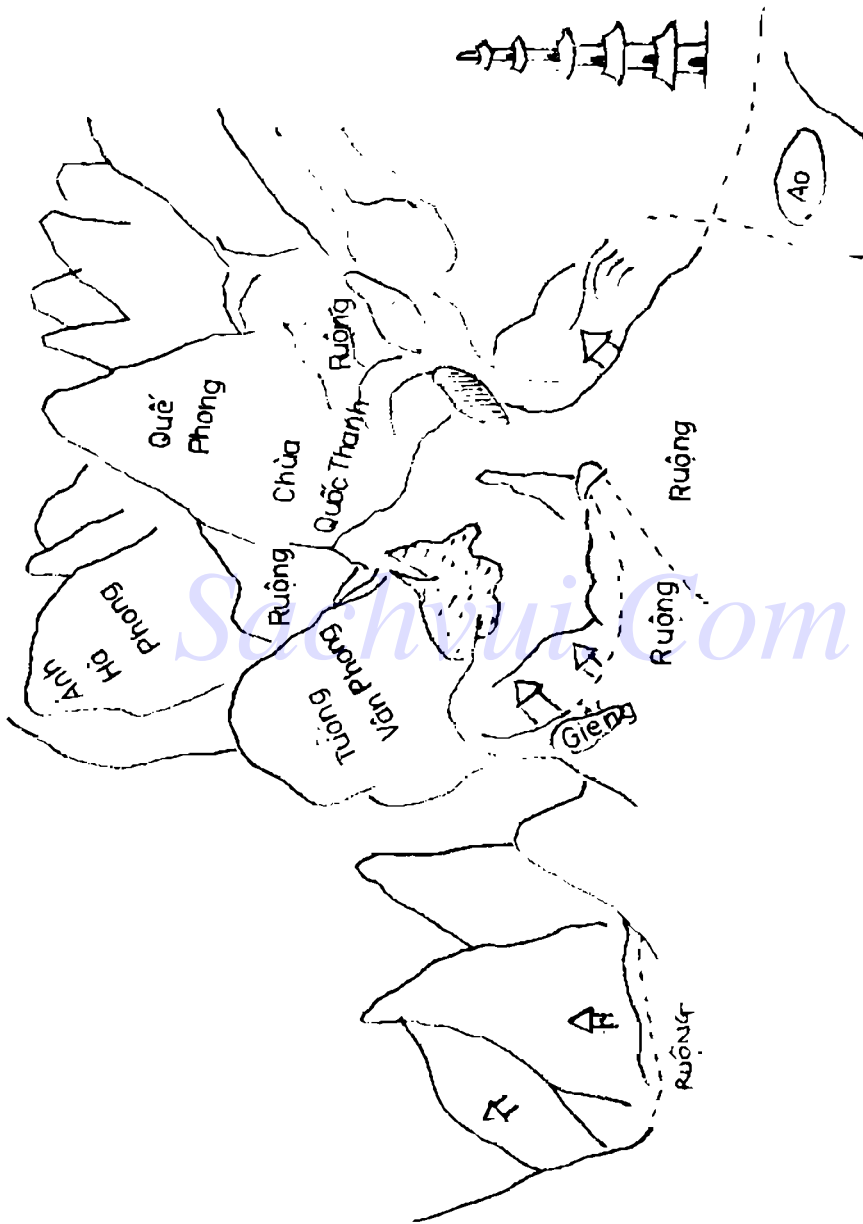

Hình 316

Năm 1931, tháng Trọng Xuân, chúng tôi tới huyện Thiên Thai xem xét mọi việc, tính toán thấy rằng trước mắt có thể lập tức hưng tu chùa Quốc Thanh để tiếp nhận vượng khí, khuyên hãy dỡ mái đại điện, điện Thiên vương, phòng phương trượng, thiên đường mấy giờ liền để ánh nắng chiếu vào, sau đó lợp lại như cũ. Đồng thời quét vôi các bức tường, chỉnh lại cửa neo, có thể biến đổi trạch mệnh của chùa thành trạch mệnh vận 4. Tăng ni hãy nỗ lực phát huy tác dụng, phương trượng thì đến huyện thành Thiên Đài kêu gọi một số bậc chí sĩ trợ giúp, đồng thời đề nghị quan chức địa phương nghiêm cấm dân chúng không được làm rối loạn nơi tu hành, trục xuất hết thầy những kẻ lang thang hoặc buôn bán ra khỏi phạm vi chùa. Chỉ sau một thời gian ngắn, tình hình chùa Quốc Thanh đã chuyển biến tốt hơn hẳn trước !

QUÁ KHỨ TƯƠNG LAI CHÙA VẠN NIÊN

Chùa Vạn Niên ở núi Thiên Thai, tỉnh Chiết Giang, có lai Long dài bảy trăm dặm, có nghịch lưu ba mươi dặm, Cửu Long giao hội, đại khí tụ dừng. Chùa Vạn Niên nổi danh từ thời Đường, Tống, gồm tám đại điện, chín trai đường. Thời Vạn Lịch nhà Minh và Càn Long nhà Thanh, đều rất thịnh vượng, có hơn một ngàn sáu trăm thạch lương, có rất nhiều nương rẫy. Năm Quang Tự thứ mười (năm Giáp Thân), xây dựng thư viện.

3		8		1	
1	8	5	4	3	6
2		4		6	
2	7	9	9	6	2
7		9		5	
6	3	4	5	8	1

Vi Đà điện có chín con rồng, cửa có Linh Di hộ pháp, đỉnh núi phương Càn gọi là Phục Hồ phong, có bốn tháp viện, phương Chấn có ngọn núi nhỏ. Chùa Vạn Niên tọa Quý hướng Đỉnh kiêm Tý Ngọ sáu độ. Phần lớn chùa Vạn Niên bị tàn phá thời loạn lạc. Hiện chỉ còn năm gian Thiên Vương điện, năm gian Phương trượng điện. Năm 1925, Trung nguyên vận 4, Thượng tọa đại sư Đế Nhân quyền góp xây lại đại điện, phương trượng do Hoa Trí pháp sư đôn đốc hoàn thành.

Hiện tại hướng đạo đang vượng, nếu kịp thời hưng tu thì rất có lợi. Vận 4, 5, 6 Trung nguyên, vận nào tu sửa cũng có lợi. Vận 7, 8 Hạ nguyên tu tạo đều vô ích. Vận 7 lợi cho phòng phương trượng. Vận 8 yên lành, vận 9 dễ phòng hỏa hoạn. Năm 1944 địa vận sẽ chuyển động mạnh, sau tai biến hãy trùng tu. Hiện tại tình thế đang ngày một tốt đẹp, duy các tháng Bẩy và Chín năm Nhâm Thân, Giáp Tuất, Tân Tý không nên hành đạo pháp, để phòng hỏa hoạn.

Năm Canh Ngọ (1930), niên tinh Thất Xích Phá Quán chiếu tới đình núi Hoa Đình phong là điểm cao nhất ở huyện Thiên Thai, toàn huyện bị luồng gió trộm cướp lộng hành, bảy tám chục phần trăm số chùa trong huyện bị trộm cướp, có tháng trộm cướp đến hai lần. Tin tức xấu lan truyền, chẳng mấy ai dám lên núi. Các chùa chủ yếu trông chờ vào sự bố thí và tiếp tế của các tín đồ, nay các tín đồ không dám đến chùa, nên tình hình lương thực của các chùa đều nguy ngập.

Toạ Quý hướng Đình kiêm Tý Ngọ sáu độ, trạch mệnh vận 4 Trung nguyên. Xem trong trạch mệnh Khâm - Trung - Ly có các đường nối nhau hợp Ngũ (5), có chín đường 4-9, cộng là 18 đường nối nhau. Từ cổng chùa đến phòng phương trượng, giác tuyến Khôn

5	3	1	8	3	1
6	5	2	1	4	3
4	2	6	4	8	6
5	4	7	6	9	8
9	7	2	9	7	5
1	9	3	2	8	7

- Trung - Cấn có đường nối nhau gia giảm hợp Ngũ (5), hai đường 1-6, 6-1, hai đường 4-9, 9-4, cộng là 8 đường. Từ phòng phương trượng đến phòng trị sự của phương trượng, tuyến Đoài - Trung - Chấn, có đường nối nhau gia giảm hợp Ngũ (5), ba đường 2-7, 7-2, hai đường 4-9, 9-4, hai đường 1-6, 6-1, cộng là 12 đường. Tổng cộng các đường nối nhau gia giảm hợp Ngũ là 38 đường.

Nếu lại cộng với các chủ tinh ba cung Khâm - Trung - Ly, với các khách tinh năm, tháng, ngày, giờ, sẽ được các đường nối nhau Tam Ban quái, 1-4-7, 1-7-4, 4-7-1, 7-1-4, 4-1-7, 4-7-1, mỗi thứ năm đường, cộng là 30 đường. Rồi 3-6-9, 3-9-6, 6-3-9, 6-9-3, 9-6-3, 9-3-6, mỗi thứ 8 đường, cộng là 48 đường. Rồi 2-5-8, 5-2-8, 5-8-2, 8-5-2, 8-2-5, mỗi thứ 6 đường, cộng là 36 đường.

Chủ tinh ba cung Khôn - Trung - Cấn với các khách tinh năm, tháng, ngày, giờ, diễn số sẽ được các đường nối nhau Tam Ban quái, 1-4-7, 1-7-4, 4-1-7, 4-7-1, 7-1-4, 7-4-1, mỗi thứ 3 đường, cộng là 18 đường. 3-9-6, 3-6-9, 9-6-3, 9-3-6, 6-3-9, 6-9-3, mỗi thứ 4 đường, cộng là 24 đường.

Chủ tinh của ba cung Đoài - Trung - Chấn với khách tinh năm, tháng, ngày, giờ, diễn số thành các đường nối nhau Tam Ban quái, 4-7-1, 4-1-7, 7-4-1, 7-1-4, 1-4-7, 1-7-4, mỗi thứ 8 đường, cộng là 48 đường. 2-8-5, 2-5-8, 8-5-2, 8-2-5, 5-8-2, 5-2-8, mỗi thứ 8 đường, cộng là 48 đường.

Rồi trong bốn khách tinh gia giảm hợp Ngũ, tuyến dọc ba cung Khâm - Trung - Ly, có 4-9, 9-4, 3-8, 8-3, mỗi thứ 1 đường; rồi 2-7, 7-2, mỗi thứ 3 đường, cộng là 10 đường. Tuyến ngang Đoài - Trung - Chấn, có 4-9, 9-4, mỗi thứ 3 đường. 2-7, 7-2 mỗi thứ 1 đường, cộng là 8 đường. Giác tuyến Khôn - Trung - Cấn, có 1-6, 6-1, mỗi thứ 4 đường, 4-9, 9-4, mỗi thứ 4 đường, cộng là 16 đường. Cộng các đường ngang, dọc, chéo gia giảm hợp Ngũ là 72 đường, các đường nối nhau Tam Ban quái là 252 đường, thành sao số (số kỳ diệu).

Không luận đến các đường nổi trước sau, chỉ xét đường thông từ cổng lớn phương Ly vào chùa, cùng con đường uốn lượn từ Ly vào Khôn, Đoài, đến phòng phương trượng, thì thấy toàn là hợp khí vô cùng tốt đẹp. Trung cung thuần Kim, 1, 6, 3, 8 là những số lành, chiếm đa số, 2 và 7 chiếm thiểu số. 4 và 9 là Kim, sinh cho 1 và 6 Thủy. 2 và 7 là Hỏa chi chiếm số ít. Đây là cục diện thành công hiếm có. Trung cung với cửa ở cung Ly, niên tinh với thời tinh 1-6 tác hợp thành Thủy, đường đi ở Khôn Đoài niên tinh 3-8 tác hợp, nguyệt tinh 1-6 tác hợp, nhật tinh 4-9 tác hợp, thành cách rất tốt đẹp. Lại có thời tinh 3-8 tác hợp, đồng khí tương cầu, ti hòa hương tinh Tứ Lục Mộc, năm này tài vận hanh thông, nguyệt tinh 1, nhật tinh 4-9 (Kim) thành cách sinh nhập, tiền tài rất dư dả, hiếm khi có được cách đẹp như vậy.

QUÁ KHỨ TƯƠNG LAI CHÙA CAO MINH

Phía đông Bắc Hương, Kim Địa Linh, huyện Thiên Thái, giữa hai núi Tượng Ty và Sư Sơn, có ngôi chùa cổ Cao Minh, do đại sư Trí Giá lập nên từ thời Tấn, đến cuối thời Vạn Lịch nhà Minh thuộc vận 6 Trung nguyên thì xuất hiện đại sư U Khê, chùa Cao Minh cực kỳ thịnh vượng.

Ngôi chùa tọa Tý hướng Ngọ kiêm Nhâm Bính hai độ. Lục mạch phương Càn chuyển sang ôm lấy cung Khâm thành một kết cấu lớn. Núi Tượng Ty thành Ấn Sơn ở phía trước, đường lên chùa gần một trăm bậc, chùa dựa lưng vào mạch núi rất lớn, núi Tượng Ty rất gần, như một bức bình phong. Phương Canh Mùi Đinh đều có các ngọn núi nhô lên, phương Canh Thân Đinh có suối chảy tới chùa rồi xuôi quanh ra phương Ất Thìn Tốn. Mạch núi tả hữu của ngôi chùa rất đặc biệt, tạo thành một thạch động, tương truyền đại sư U Khê thời nhà Minh đã ngồi thiền và viết kệ tác "Huyền Thông sơ" ở đây, nên động này được đặt tên là động Huyền Thông.

		↑					↑				
	5		1		3		6		2		4
1	2	6	6	8	4	4	1	8	6	6	8
	4		6		8		5		7		9
9	3	2	1	4	8	5	9	2	1	4	
	9		2		7		1		3		8
5	7	7	5	3	9	9	5	7	7	2	3

Vận 6 Trung nguyên, ngôi chùa cổ lâu năm được tu sửa, đổi sang trạch vận mới. Hương thủ sơn thủy hữu tình, lại có Lục Bạch trực hướng, nhân sự và tiền của đều thịnh vượng hiếm thấy.

Lại Thủy phương Đoài, khứ Thủy phương Tốn đều là 1, 4 đồng cung, nên trong dòng đá xuất hiện đại sư U Khê và kiệt tác “Huyền Thông số” làm cho vận mệnh ngôi chùa hưng thịnh hẳn lên.

Lục mạch phương Càn, sơn tinh Nhị Hắc Cự Môn “Thố” ở đây, vận 2 Thượng nguyên sẽ ứng vận mà sinh bậc đại đức trụ trì khiến dân chúng tin theo, ủng hộ nhiều tiền của trùng tu ngôi chùa cổ. Năm Quang Tự thứ ba mươi mốt đời nhà Thanh, có tu sửa lớn, hiện còn tòa đại điện. Năm 1916 lại trùng tu, tạo khí thế mới, bấy giờ là vận ba Thượng nguyên, diễn số như dưới đây :

					↑						↑									
2			7			9														
7	8	3	3	5	1					3	2	8	7	1	9					
1			3			5														
6	9	8	7	1	5					2	1	4	3	6	5					
6			8			4														
2	4	4	2	9	6					7	6	9	8	5	4					

Gác chuông thiên đường được xây dựng đầu vận 4 Trung nguyên. Có thể nói từ đó đến năm 1943 (vận 4 Trung nguyên) đạo pháp và kinh tế của chùa Quang Minh sẽ thịnh vượng.

Bồng dưng năm 1924, đầu tháng Tư, trong tiết Cốc Vũ, lại đi trùng tu gác chuông, phá bỏ hết phần cũ, chỉ giữ lại bốn cái cột. Nào ngờ cột đổ làm bị thương tới mười hai người. Đạo ấy phương tượng là Quan Thông hòa thượng đi giảng Phật pháp ở xa phải vội về chùa lo liệu điều trị mới không dẫn tới hậu quả tai hại. Gác chuông nằm ở phương Tốn, tháng Tư năm Giáp Tý, niên tinh 3, nguyệt tinh 2 đến phương Tốn, 2 và 3 thành cách Đấu Ngưu Sát, gây ra tai họa.

					↑															
6	7	2	3	4	5															
5	6	7	8	9	1					3	8	8	1	3						
										2	4	6								
										2	6	9	8	7	1					
										7	9	5								
										6	2	4	4	8	9					

Lại nghe kể năm Canh Ngọ chùa bị mất cấp một ngàn nguyên, niên tinh 7, nguyệt tinh 8 nhập trung, gác chuông bị niên nguyệt tinh 6, 7 chiếu đến, thành cách Giao Kiểm Sát, nên bị trộm cướp.

Dưới đây là diễn số hung nếu xây dựng, tu sửa chùa Cao Minh tùy theo các vận :

		↑		
9		5		7
5	6	1	1	3 8
8		1		3
4	7	6	5	8 3
4		6		2
9	2	2	9	7 4

		↑		
	1	6		8
8	5	3	1	1 3
9		2		4
9	4	7	6	5 8
5		7		3
4	9	2	2	6 7

Sachvui.Com

		↑		
2		7		9
7	8	3	3	5 1
1		3		5
6	9	8	7	1 5
6		8		4
2	4	4	2	9 6

		↑		
	3	8		1
1	7	5	3	3 5
2		4		6
2	6	9	8	7 1
7		9		5
6	2	4	4	8 9

		↑		
4		9		2
2	1	6	5	4 3
3		5		7
3	2	1	9	8 7
8		1		6
7	6	5	4	9 8

		↑		
	5	1		3
1	2	6	6	8 4
4		6		8
9	3	2	1	4 8
9		2		7
5	7	7	7	3 9

		↑		
6		2		4
4 1	8 6		6 8	
5		7		9
5 9	3 2		1 4	
1		2		8
9 5	7 7		2 3	

		↑		
7		3		5
3 4	8 8		1 6	
6		8		1
2 5	4 3		6 1	
2		4		9
7 9	9 7		5 2	

		↑		
8		4		6
5 3	1 8		8 1	
7		9		2
7 2	5 4		3 6	
3		5		1
2 7	9 9		4 5	

Sachvui.Com

CHÙA DIỆU PHONG ĐẨY LUI TRỘM CƯỚP

Chùa Diệu Phong ở huyện Thiên Thai từng đào tạo nhiều nhân tài nổi danh. Đại diện tọa Sĩ hướng Mùi kiêm Cấn Khôn sáu độ. Cổng chùa mở sang bên phải, tầm nhìn thấu suốt núi rừng. Hương thủ thấp trồng, sau lưng đặc Thủy, khí khẩu hùng sinh. vận 4, 5 rất phát về nhân sự và đạo pháp. Năm

1930 (Canh Ngọ), trộm cướp ở huyện Thiên Thai hoành hành bạo ngược. Phần lớn các chùa đều bị cướp phá. Duy nhất chùa Diệu Phong chủ trương tự vệ, đồng thời liên kết với các nhân sĩ quanh vùng lập ra đoàn thể tự vệ nên bọn trộm cướp không dám bén mảng.

Phòng làm việc của phương trụ trụ hấp thu cát khí Tứ Lục ở cửa sau, phương Cấn, năm Canh Ngọ 7 nhập trung, 1 đến Cấn, nhờ đó tốt đẹp.

			↗	
1		6		8
6 8	1 3		8 1	
9		2		4
7 9	5 7		3 5	
5		7		3
2 4	9 2		4 6	

TIỀN ĐỒ CHÙA CHÂN GIÁC

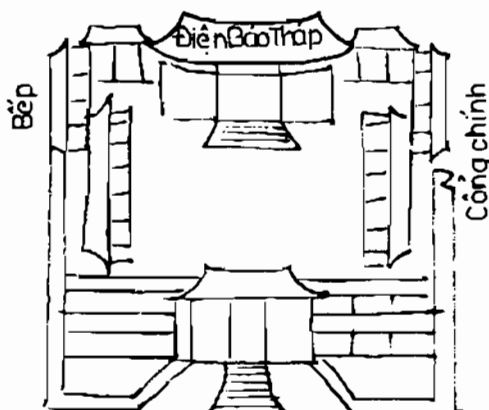

Hình 317

Chùa Chân Giác ở núi Thiên Thai xây dựng đến nay đã hơn một ngàn ba trăm năm, là nơi giữ cốt Trí Giả đại sư. Lai mạch phương Càn, phía sau là đất cứng, phương Ly thấp trũng, trước mặt có rừng trúc, cổng chính của chùa thường đóng chặt, ra vào bằng cổng bên tay trái. Chùa có chín dãy, hai bên tả hữu đều có năm gian, Hợi sơn Tỵ hướng kiêm Nhâm Bính hai độ. Giếng lớn chiếm mười sáu trượng vuông; chùa Chân Giác được xây dựng đời Tùy, năm Khai

Hoàng thứ hai mươi bảy, đến thời cuối nhà Đường suy bại. Tiền Võ Túc vương trùng tu, đời Long Khánh nhà Minh trùng tu, đời Gia Khánh và Đạo Quang nhà Thanh cũng trùng tu. Trước chùa có giếng Cam Tuyền, nước trong vắt không lúc nào vơi. Năm Quang Tự thứ sáu hòa thượng Thương Khê quyền tiền trùng tu, sáu năm sau thì hoàn công, lúc ấy đã bước sang vận 2 Thượng nguyên. Phòng phương trượng thứ hai năm sau mới xây dựng, nội khẩu Càn, ngoại khẩu Chấn. Năm 1917, Đinh Tỵ trùng tu, đã bước sang vận 3 Thượng nguyên.

Khí Trí Giả đại sư sáng lập chùa Chân Giác, lúc ấy là vận 1 Thượng nguyên. Chùa này vận 1, 2 phát lộc, vận 3 thịnh về đạo pháp. Vận 2 sơn tinh 2 nhập Tù, vốn bất lợi, nhưng hậu sơn 3 là Tiến khí trong vận 2 có thể hóa giải, hai sao Nhất Bạch ở khí khẩu phương Tốn (cung Văn Xương), Thượng nguyên lợi về nhân sự.

	9		5		7
1	1	6	5	8	3
8		1		3	
9	2	2	9	4	7
4		6		2	
5	6	7	4	3	8

	1		6		8
4	2	8	6	6	4
9		2		4	
5	3	3	1	1	8
5		7		3	
9	7	7	5	2	9

2	7	9
3 1	8 6	1 8
1	3	5
2 9	4 2	6 4
6	8	4
7 5	9 7	5 3

Chùa Chân Giác nếu xây dựng đầu vận 2, thì mạch Càn đắc lực, đất cứng phương Khảm đã kém đi, tuy chùa có người trụ trì, nhưng đã không còn khả năng phát triển.

Năm 1917 có tu sửa, nhưng sau đó tình hình chùa Chân Giác sút kém rõ rệt. Nếu sang vận 4 tiến hành tu sửa, tạo trạch mệnh mới, thì sẽ tiến triển.

Năm Mậu Thìn, chùa có phương trượng mới. Góc trái phía sau phòng phương trượng được làm rộng thêm ba gian, thành vị trí quan trọng của phương trượng. Nếu năm Nhâm Thân (1932) mở cổng chính phía trước, không di cửa bên, thì vượng khí dồn tới, sẽ vô cùng tốt đẹp. Tiếc rằng đã không làm như vậy. Chúng tôi khuyên nhà chùa đến mùa xuân năm Ất Hợi nên thực hiện việc đó.

KỶ TÍCH BÁI KINH ĐÀI Ở NÚI HOA ĐỈNH, HUYỆN THIÊN THAI

Núi Hoa Đỉnh là ngọn núi cao nhất ở huyện Thiên Thai, tỉnh Chiết Giang. Từ bình nguyên là thành Thiên Thai ngược lên phía Bắc, trong vòng năm mươi dặm đất cứ cao dần, cuối cùng đến độ cao chóng mặt, nhìn bao quát một vùng núi non trùng điệp xung quanh. Người ta bảo có tới một vạn tám ngàn ngọn núi châu về Hoa Đỉnh. Trên ngọn Hoa Đỉnh có Bái Kinh đài do Trí Giả đại sư lập nên từ đời nhà Tùy. Thời bấy giờ, kinh Lăng Nghiêm còn chưa truyền vào Trung Quốc. Trí Giả đại sư nghe đồn có bộ kinh ấy và nội dung huyền diệu của nó, bèn lập đàn ngày đêm thành tâm khẩn nguyện, cầu xin sớm được truyền thụ. Truyền thuyết ấy đã có từ hơn ngàn năm nay.

Kinh Lăng Nghiêm mãi sau mới từ Ấn Độ truyền sang, qua trung gian Tây Tạng, rồi các vị cao tăng cứ lưu truyền từ thời này sang thời khác. Gần đây, người ta mới khắc ba chữ "Bái Kinh đài" lên bia mà dựng trên đỉnh Hoa Đỉnh sơn.

Bái Kinh đài là nơi khách thập phương muốn đến thăm thánh tích ở huyện Thiên Thai đều tìm tới. Nơi này gồm một dãy nhà rộng rãi, gồm sáu gian, Dậu sơn Mão hướng kiềm Tân Ất năm độ, cửa ra vào ở mé tả. góc phía trước mé tả có bếp để đun nước pha trà tiếp khách. Gian giữa kê bàn để khách dùng trà, gian giữa có tầng lầu, trên lầu là Phật đường; gian bên là nơi ở của người trụ

tri. Gian bên phải là nơi Trĩ Giả đại sư xưa từng ngồi bái kinh, nay ở đó đặt một tấm bia đá. Vận 3 Thượng nguyên đã tiến hành tu tạo cầu thang gỗ và trên lầu (đầu xuân năm Giáp Tuất).

2	7	9
6 2	1 6	8 4
1	3	5
7 3	5 1	3 8
6	8	4
2 7	9 5	4 9

8 3	4 8	6 1
1 5	6 1	3 8
7 2	9 4	2 6
9 4	2 6	4 8
3 7	5 9	1 5
5 9	7 2	3 7

3	8	1
5 1	1 6	3 8
2	4	6
4 9	6 2	8 4
7	9	5
9 5	2 7	7 3

Vận 3 Thượng nguyên, gian bên trái hấp thu vượng khí Tam Bích ở cửa ra vào. Khách đến thăm di tích sẵn sàng đóng góp, nên nơi này dư dả về kinh tế. Năm 1924 (Giáp Tý) đã sang vận 4 Trung nguyên, tình hình suy kém. Năm 1925 (Ất Sửu), Nhất Bạch đến hướng; năm 1927 Bát Bạch đến hướng, đều là thời kỳ khả quan về thu nhập. Năm Mậu

Thìn (1928), ngày mồng 9 tháng Mười Một vào hồi mười hai giờ đêm bị hỏa hoạn. Đó là ngày Ất Mùi, giờ Tý, niên tinh 9, nguyệt tinh 4, nhật tinh 2, thời tinh 6 nhập trung, nên xảy ra hỏa hoạn, xem diễn số thứ hai.

Khí khẩu của đại điện ở phương Cấn, 2 và 7 là Hỏa Tiên thiên đến đây. Đại điện bị cháy, hẳn là định số. Ở vận 3, hướng nhận vượng khí, nên không sao. Sang vận 4, thoái khí đến, ta thử xem lúc phát sinh hỏa hoạn thì sao? Cả ba phương Chấn, Khảm, Cấn đều bị niên, nguyệt, nhật, thời tinh 2-7 Hỏa Tiên thiên và 9-7 Hỏa Hậu thiên, Ngũ Hoàng Liêm Trinh Hỏa vậy bực, lại có

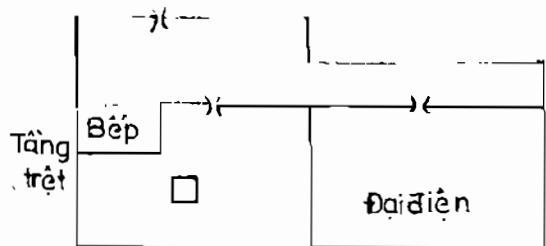

Hình 318

một đám Tam Bích Mộc khô héo cùng đến, gặp gió Tứ Lục Mộc phương Tốn thì tránh sao khỏi hỏa hoạn. Bếp ở ngay chỗ 2-7 Hòa tinh, ất phải cháy lớn.

Nếu sau hỏa hoạn mà xây dựng lại thì vận mệnh thế nào ? Đáp : thu nhập sẽ khó khăn. Phải trở cửa phía nam hoặc cửa phía sau thì mới mong chuyển họa thành phúc.

CHÙA HOA ĐÌNH LIÊN TIẾP BỊ CHÁY

Ngọn Hoa Đình là nơi đẹp nhất của dãy núi Thiên Thai. Chùa Hoa Đình ở bên dưới Bái Kinh đài (do Trí Giả đại sư lập nên) là đạo trường lớn nhất tập trung toàn bộ tinh hoa của ngọn núi Hoa Đình. Chùa nằm trên một khu đất khá bằng phẳng, phía trước có Thủy giới khí, hình thế rất đẹp. Chùa tọa Cán hướng Khôn Kiềm Sửu Mùi hai độ, gồm bốn dãy. Phía trước đại điện có một chiếc ao vuông, được đào nên do nhiều lần chùa bị hỏa hoạn để lấy nước chữa cháy. Phương Tốn Tỵ bên tả có một đường chạy tới, dẫn vào cổng ở Ngọ - Đinh (Ly) như một mũi tên bay, thoát đầu là đường đất, sau lát đá để tiện cho khách đến chùa. Phương Càn Đoài cũng có đường tới cổng chùa phía trước, tiếp thông với đường phương Tốn. Phương Càn Đoài còn có thủy, tập trung chủ yếu ở chiếc ao hình vuông. Sau ao là đại điện, sau đại điện là điện phương tượng, bên trái điện phương tượng là phòng phương tượng, bên trái là Tầng Kinh các. Bên trái đại điện là Trai đường, bên phải đại điện là Thiên đường, tiếp đến phòng khách. Phía tây bắc đại điện là tòa điện hình chữ Đinh. Phương Tỵ của đại điện có gian bếp lớn. Gian bếp này nằm ở phương Bính của phòng phương tượng. Cách bố trí ấy là nguyên do dẫn tới bao vụ hỏa hoạn ở chùa Hoa Đình.

Năm Quang Tự thứ tư (Mậu Dần), hỏa hoạn xảy ra vào tháng Năm. Niên tinh 7, nguyệt tinh 9 đến Chiếu thủy và con đường ở phương Đoài.

Năm Quang Tự thứ sáu (Canh Thìn), vào tháng Ba, Thiên đường bị cháy. Niên tinh và nguyệt tinh đều là Nhị Hắc đến phương Tốn, niên nguyệt tinh Thất Xích đến phương Ly, niên tinh 9 nguyệt tinh 9 đến hướng Khôn.

Năm Quang Tự thứ mười (Giáp Thân), tháng Mười Một có hỏa hoạn, đường ở phương Tốn và bếp ở cung Tốn bị niên tinh 7, nguyệt tinh 9 chiếu tới.

Năm Quang Tự thứ mười bảy (Tân Mão), cuối tháng Mười có hỏa hoạn, đường đi và gian bếp ở cung Tốn lại bị niên tinh 9 nguyệt tinh 7 chiếu tới.

Năm Quang Tự thứ hai mươi mốt (Ất Mùi), tháng Bảy có hỏa hoạn, lại cháy Thiên đường. Niên tinh 7, nguyệt tinh 9 đến lại Thủy và đường tới ở phương

7	9	3	5	5	7
9	1	5	3	7	5
6	8	8	1	1	3
8	6	1	8	3	1
2	4	4	6	9	2
4	2	6	4	2	9

Cần, mái cao của tọa hậu là phương Cấn bị niên tinh 9, nguyệt tinh 7 chiếu tới, đường đi và bếp ở phương Tốn thì bị niên tinh 5, nguyệt tinh 7 chiếu vào.

Năm Quang Tự thứ ba mươi ba (Đình Mùi), tháng Hai có hỏa hoạn, đường đi và gian bếp ở phương Tốn bị niên nguyệt tinh đều là Nhị Hắc chiếu, ngoại khẩu và đường vào phương Ly đều bị niên nguyệt tinh 7 (Thất Xích) chiếu, hợp với

2-2 kia thành lưỡng trùng Hỏa Tiên thiên, Chiếu Thủy phương Khôn và đường đi phía trước diện phương trượng có niên, nguyệt tinh 9 là Hỏa Hậu thiên, vì vậy hỏa hoạn lần này gây thiệt hại lớn.

Năm 1929 (Kỷ Ty), tháng Mười Một, ngày 17 (Bính Thân), lúc tám giờ (giờ Thìn), trận hỏa hoạn lớn xảy ra thiêu cháy toàn bộ ngôi chùa, cảnh tượng vô cùng thê thảm. Niên, nguyệt Hỏa tinh tụ tập ở đường vào và gian bếp lớn phương Tốn. Các cụ phụ lão kể rằng mấy hôm trước khi cháy, đêm đêm họ nghe thấy tiếng quỷ khóc than sầu rất thê thảm.

Hiện nay chùa được xây dựng lại, thành Mùi sơn Sưu hướng, đặc xảo số Tam Ban quái, có rất nhiều triển vọng. Năm năm vừa qua, dưới sự trụ trì của pháp sư Hưng Từ, mọi mặt của chùa Hoa Đình đều tiến triển tốt đẹp.

CHÙA CHÍ GIÁC BỊ CƯỚP

3		8		1	
4	4	9	8	2	6
2		4		6	
3	5	5	3	7	1
7		9		5	
8	9	1	7	6	2

Chùa Chí Giác ở huyện Thiên Thai, tọa Cần hướng Tốn kiêm Hợi Ty hai độ, có năm gian, lưng tựa vào vách núi lớn, phương Khâm, Cấn, Ty, Ngọ đều có núi chầu, phương Tốn, Ly có suối chảy. Chùa xây dựng năm 1927 (Đình Mão), chưa hoàn thành thì năm 1929, Kỷ Ty, tháng Chín, ngày 29 (Kỷ Dậu) bị bọn phi đến cướp phá. Diễn số như sau.

Năm Kỷ Ty, niên tinh 8 nhập trung, Lục Bạch Kim đến đường đi ở phương Chấn, 4 và 9 hóa thành Tiên Thiên Kim, liên hợp với Lục Bạch Kim làm tiết thoát khí Ngũ Thổ, nên bị tổn thất chẳng phải là điều ngẫu nhiên. Năm Canh Ngọ (1930),

tháng Chạp, cũng bị tổn thất nặng. Khi đó, niên tinh 7 nguyệt tinh 6 nhập trung, gặp Nhị Hắc trực ngày, đều có thể gây nên tai họa (ví dụ ngày 1 Giáp Tuất và ngày 10 Quý Mùi) tháng Chạp.

VÌ SAO CHÙA ĐỊNH QUANG BỊ THIÊU HỦY ?

Chùa Định Quang ở phía bắc huyện thành Thiên Thai, được xây dựng vào thời Tùy Văn Đế, là một trong sáu chùa lớn ở Thiên Thai, do đại sư Định Quang khởi xướng. Tương truyền khi đại sư Định Quang nhập định trên đỉnh núi, thì không trung văng vẳng tiếng nhạc. Chùa tọa Quý hướng Đinh kiêm Tý Ngọ bốn độ. Ngôi chùa trải qua ngàn năm, không biết bao lần hưng bại. Lần trùng tu lớn là vào năm Quang Tự thứ mười bốn, bảy giờ là vận 2 Thượng nguyên, sao Nhất Bạch ở hướng thủ trong vận này là khí suy bại. Diễn số như sau :

		↑					↑		
	1		6		8				
8	5	3	1	1	3	3	Bích	8	Bạch
9		2		4		2	Hắc	4	Lục
9	4	7	6	5	8				6
		7							
5				3		7	Xích	9	Tử
4	9	2	2	6	7				5

Vận tinh với sơn tinh 2 và 7 của Trung cung và tọa sơn tác hợp thành Hỏa Tiên thiên; sơn tinh và hướng tinh của hai cung Cấn, Chấn hội hợp thành lưỡng trùng Kim Tiên Thiên (4 và 9) Hỏa và Kim tạo nên tình thế giao chiến bất an. Năm Quang Tự thứ mười bốn (Mậu Tý) khởi công xây dựng lại chùa, Tứ Lục Mộc nhập trung, trực niên là Cửu tinh ở các cung, niên tinh 4-9 Kim đến Trung cung. Bị sơn tinh 2-7 Hỏa khắc mạnh, mà niên tinh 2-7 Hỏa Tiên Thiên liên hợp thành bầy, tụ tập ở hai cung Cấn, Chấn, lại giao chiến với hướng và sơn 4-9 Kim.

Phàm hung tinh đến chỗ nào, nơi đó yên tĩnh thì không ngại, nhưng hề động là sinh tai ương. Bếp lớn của chùa lại ở vị trí tương đấu với Kim. Mỗi lần nhóm bếp nổi lửa là một lần động, Hỏa khắc Kim. Đã vậy mỗi nhà mỗi nơi cư ngụ lại còn nằm trong mối liên hệ chặt chẽ với thế giới bên ngoài. Tháng Ba năm Quang Tự thứ hai mươi hai, huyện thành Thiên Thai bị hỏa hoạn, cháy cả một dải phía tây Lương Thủy. Năm đó là năm Bính Thân, Ngũ Hoàng (5) trực

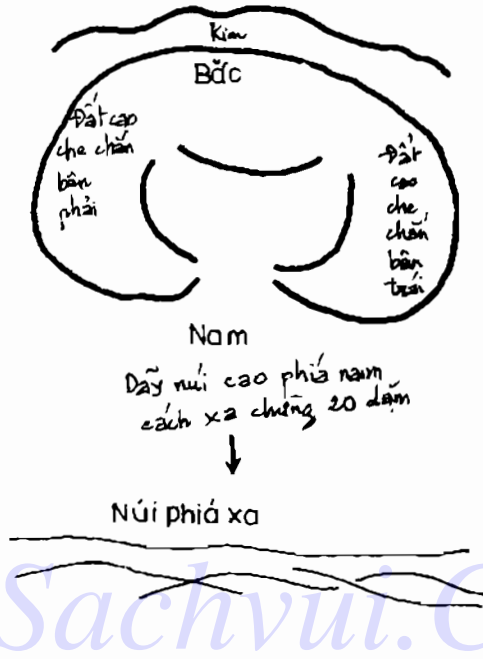

Hình 319. Hình thế chùa Định Quang

với chùa Định Quang, lại tung tin rằng tai họa lớn ở huyện thành là do chùa Định Quang tu tạo mà ra. Tin ấy lan rộng trong huyện, khiến nhiều người đều nghĩ rằng muốn hết tai họa, phải thiêu hủy chùa Định Quang mới ổn. Thế là năm Quang Tự thứ hai mươi ba (năm Đinh Dậu), tháng Hai, ngày 20, quá giờ Ngọ một chút, chùa Định Quang phát hỏa, khiến toàn bộ nơi thờ cúng trang nghiêm hóa thành tro tàn, ngay cả tháp giữ hài cốt của nhiều vị cao tăng trong hơn ngàn năm, ở gần đó cũng bị thiêu hủy một cách oan uổng.

Dưới đây chúng tôi giới thiệu để bạn đọc tham khảo bản sơ đồ huyện Thiên Thai do pháp sư Tiên Đức Mẫn Hi vẽ thời trước.

niên, tháng Ba Cửu Tử (9) trực tháng, 5 và 9 nhập trung cung lan tỏa tám phương. Năm đó tháng đó, Hỏa Tiên thiên 2-7 chiếu tới Lượng Thủy, nên vùng này bị hỏa hoạn.

Nơi này bị cháy bởi vì bao nhiêu dòng suối vùng núi hợp nên thế động. Ngoại cảnh như vậy, trạch mệnh nhà nào bố trí bất ổn, thì nội ngoại liên hợp, xảy ra tai ương ở nơi đó.

Chùa Định Quang cách huyện thành Thiên Thai hơn hai mươi dặm, mắt người nhìn không thể tới, hơn nữa Định Quang ở về phía bắc, chứ không phải phía tây huyện thành, nên không liên quan gì tới hỏa hoạn tháng Ba năm Bính Thân. Ấy vậy mà có kẻ vì ác tâm

↑

5 Lục	8 Bạch	9 Tứ	4 Lục	2 Hải	6 Bạch
3 Bích	7 Xích	5 Hoàng	9 Tứ	7 Xích	2 Hải
8 Bạch	3 Bích	1 Bạch	5 Hoàng	6 Bạch	1 Bạch



Hình 320



Hình 321



Hình 322

CHÙA TU THIÊN GẶP HỌA

Chùa Tu Thiên ở Thiên Thai do Trí Giả đại sư sáng lập, nổi danh đời Đường, hình thế có dạng “Nhị Long tranh châu”, từng tạo nên hai vị quốc sư. Đến cuối đời nhà Thanh, vận chín Hạ nguyên thì suy bại, do nội loạn mà tăng chúng thất tán. Có lần ngót năm chục tăng chúng trẻ chiến đấu chống bọn phi cướp phá chùa. Trong hai chục năm vận 1 Thượng nguyên, chùa có ruộng, đủ lương thực duy trì hoạt động. Nhưng năm Quang Tự thứ mười (năm Giáp Thân), khoảng Trung Thu, có viên quan Phủ Doãn họ Lưu tước đoạt số ruộng đó, thành thử chùa Tu Thiên hết nguồn lương thực, dần dần bị bỏ hoang, một nhà nông nọ lấy chùa làm chỗ ở, gây ô uế khắp nơi, trong chùa chỉ còn lăn lóc vài bức tượng Phật.

Nếu muốn trùng tu chùa này, thì nên tiến hành vào vận 6 Trung nguyên. Trong Tam nguyên cứu vận, chỉ có vận 6 xây dựng hoặc tu sửa mới đem lại kết quả tốt đẹp.

Phía sau chùa có hai gò, phía trước có án sơn, triều sơn, có mảnh đất rộng chừng hơn ba chục mẫu rộng rãi, chỉ tiếc tự địa lập cục, định tọa hướng không đúng phép tắc.

		↑		
9		5		7
7	4	2	9	9 2
8		1		3
8	3	6	5	4 7
4		6		2
3	8	1	1	5 6

Cuối triều Thanh tạo loạn, tăng chúng trong chùa ly tán gần hết, sau đó tu sửa lại không đúng vận, gặp lụt niên, nguyệt tinh đảo khẩu hút hết nguyên khí của chủ tinh. Thành thử sản nghiệp của chùa bị tước đoạt, nhà nọ chiếm luôn cả chùa làm nơi ở.

Dưới đây diễn số chín vận của chùa Tu Thiên.

Vận 1 Thượng nguyên

		↑		
1		6		8
8	7	4	2	6 9
9		2		4
7	8	9	6	2 4
5		7		3
3	3	5	1	1 5

Vận 2 Thượng nguyên

		↑		
2		7		9
8	8	3	4	1 6
1		3		5
9	7	7	9	5 2
6		8		4
4	3	2	5	6 1

Vận 3 Thượng nguyên

		↑		
3	8		1	
6 8	2 3		4 1	
2	4		6	
5 9	7 _o 7 _o		9 5	
7	9		5	
1 4	3 2		8 6	

Vận 4 Trung nguyên

		↑		
4	9		2	
1 6	6 1		8 4	
3	5		7	
9 5	2 _o 7 _o		4 9	
8	1		6	
5 1	7 3		3 8	

Vận 5 Trung nguyên

		↑		
5	1		3	
3 1	7 6		5 8	
4	6		8	
4 9	2 _o 2 _o		9 4	
9	2		7	
8 5	6 7		1 3	

Vận 6 Trung nguyên

		↑		
6	2		4	
9 3	5 7		7 5	
5	7		9	
8 4	1 _o 2 _o		3 9	
9	1		3 8	
4 8	6 6		2 1	

Vận 7 Hạ nguyên

		↑		
7	3		5	
7 8	2 5		9 7	
6	8		1	
8 8	6 _o 1 _o		4 3	
2	4		9	
3 4	1 6		5 2	

Vận 8 Hạ nguyên

		↑		
8	4		6	
4 7	9 2		2 9	
7	9		2	
3 8	5 _o 6 _o		7 4	
3	5		1	
8 3	1 1		6 5	

Vận 9 Hạ nguyên

HƯỚNG TRẠCH HUNG, PHÒNG CHÍNH CÁT LỐI VÀO CÓ ÂN TINH, MỌI VIỆC THUẬN LỢI

↙

1	6	8
9 1	5 6	7 8
9	2	4
8 9	1 2	3 4
5	7	3
4 5	6 7	2 3

↙

2	7	9
3 7	7 2	5 9
1	3	5
4 8	2 6	9 4
6	8	4
8 3	6 1	1 5

Chùa Dược Sư ở gần chùa Hoa Đình. Sau khi chùa Hoa Đình bị hỏa hoạn tàn phá, các tăng ni đều chuyển sang chùa Dược Sư hành đạo. Chùa Dược Sư có hai tầng, trên dưới đều mười sáu gian, tổng cộng ba mươi hai gian, có thể nói là ngôi chùa lớn thứ hai ở huyện Thiên Thai. Chùa tọa Tuất hướng Thìn, kiêm Tân - Ất năm độ. Đại điện được xây dựng năm Quang Tự thứ mười sáu (năm Canh Dần), hai bên tả hữu xây dựng năm 1912 (Nhâm Tý), dãy phía trước xây dựng năm Quý Sửu (1913). Đại điện lập trạch mệnh vận 2 Thương nguyên, khu vực còn lại lập trạch mệnh vận 3 Thương nguyên. Địa thế bên trái cao, bên phải thấp. Trai đường ở mé trái được khoét sâu vào lòng núi. Phía sau chùa, mé tả có suối chảy tới, núi phương Chấn rất cao, lối vào ở phương đó. Cung Cấn có cửa hông ra vào. Diễn số như bên cạnh.

Hướng chùa không hợp, chùa lại được xây dựng không đắc thời, đường đến chùa hấp thu khí nhưng không được sử dụng, nên sau khi xây dựng chùa không thể phát triển mạnh. May mà khu vực quan trọng ở vị trí đắc cách, nên thiện nam tín nữ vẫn đóng góp đều đều, pháp sự không đến nỗi suy vi. Phương Chấn nổi cao, có người kế tục công việc. Năm Tân Mùi, Nhâm Thân, Tứ Lục và Tam Bích là Mộc tinh chiếu đến lối vào, pháp sự sẽ nhộn nhịp hẳn lên.

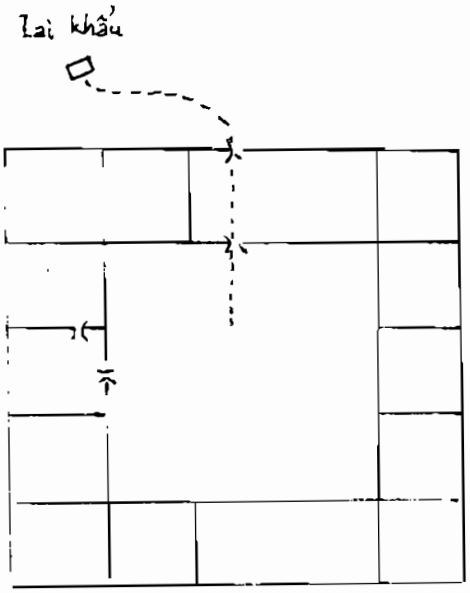

Hình 323

VẬN MỆNH CHÙA TỊCH QUANG

Chùa Tịch Quang gần núi Thành Hoàng ở Hàng Châu, Thìn Tuất kiêm Tôn Càn bốn độ, gồm ba dãy từ ngoài vào trong, dãy thứ ba trong cùng có lầu. Dưới trệt là Thiên đường, phía trước là Đại điện, trước Đại điện là Thiên Vương điện, có núi bao quanh ba phía. Năm Ất Sửu (1925) tu tạo, việc làm đắc thời, nên vận mạng của chùa lập tức phát triển tốt đẹp.

3	8	1
9 6	5 1	7 8
2	4	6
8 7	1 5	3 3
7	9	5
4 2	6 9	2 4

Nếu vào tiết Xuân Phân năm 1944 (Giáp Thân) lại tu tạo một lần nữa, thì chùa này sẽ phát lộc suốt ba mươi bảy năm liền.

Xét trạch mệnh chùa Tịch Quang, thì tu tạo vào vận 1 Thượng nguyên sẽ suy bại, không có người chủ trì đạo pháp. Vận 4, 5 Trung nguyên, vận 7, 8, 9 Hạ nguyên thịnh về đạo pháp. Vận 5, 6 Trung nguyên thiếu thốn về vật chất.

Những nét lớn về tiểu vận 4 này.

Năm Đinh Mão (1927) niên tinh 2 sẽ đến hướng, khắc xuất, bị ảnh hưởng thời cực, sẽ rất quẫn bách. Tháng Ba và tháng Chạp, niên nguyệt tinh 2, 7 ở hướng làm tiết khí, thống khổ vạn phần. Tháng Năm, tháng Tám bệnh tật, tháng Bảy bị tai tiếng.

Năm Mậu Thìn (1928), 1 đến hướng, vận chưa thấy ngay tiến bộ, nổi danh. Tháng Giêng, Tư, Mười có tin vui.

Năm Kỷ Ty (1929), Cửu Tử đến hướng làm tiết thoát khí Mộc, nội bộ bất an. Tháng Tư, Mười Một bị hao tổn. Tháng Giêng, Hai, Mười, Mười Một đều có chuyện buồn phiền; tháng Tám có bệnh cấp tính.

Năm Canh Ngọ (1930), 8 đến hướng, lưu niên Bát Bạch đến Tây Hồ, pháp sự nhộn nhịp, tiền của đổ vào, toàn bộ ngôi chùa an Khang. Các tháng Hai, Tư, Bảy, Chín, Mười Một đều thuận lợi.

Năm Tân Mùi (1931), 7 đến hướng, Thất Xích là sao thị phi. Tháng Giêng, Tư, Mười phòng trộm cắp, tháng Năm hao tài. Tháng Sáu có lợi đáng kể. Tháng Bảy lại hao tổn. Tháng Tám bình yên, tháng Chín tai tiếng.

Năm Nhâm Thân (1933), 5 đến hướng, là năm bất an, hao tổn. Tháng Năm, Tám có ốm đau.

Năm Giáp Tuất (1934), 4 đến hướng, rất tốt đẹp. Tháng Ba, Sáu, Chạp có duyên pháp, thu nhập cao.

Năm Ất Hợi (1935), 3 đến hướng, tháng Hai, Mười Một phiên nảo, tai tiếng. Tháng Ba, Năm, Chạp khá thuận lợi.

CHÙA TIỂU THẤT NHAM BỊ TRỘM CƯỚP

1	6	8
2 9	7 5	9 7
9	2	4
1 8	3 1	5 3
5	7	3
6 4	8 6	4 2

6 5	2 1	4 3
5 4	7 6	9 8
1 9	3 2	8 7

Chùa Tiểu Thất Nham ở huyện Thiên Thai, Tuất sơn Thìn hướng, xây dựng vào vận 2 Thượng nguyên. Chùa có năm gian và hai gian tạp dụng, phương Sửu có cửa hông. Năm Canh Ngọ bị bọn thổ phỉ cướp phá sáu, bảy lần. Riêng tháng Ba, hai đêm hai mươi sáu, hai mươi bảy đều bị cướp. Núi phương Càn, Cấn cao. Chùa xây dựng không hợp thời, phạm cách Thượng sơn hạ thủy, nên mọi việc đều không như ý. Năm Canh Ngọ, Thất Xích đến điểm cao nhất ở Thiên Thai, hiển nhiên tiểu nhân đặc chí. Trong trạch vận, 1 ở Trung cung, vào vận 2 này là sao chủ về trộm cắp Tháng Ba năm Canh Ngọ, niên nguyệt tinh 7. 6 nhập Trung, thành cách Giao Kiếm Sát, là số hung, chỉ trộm cướp xâm phạm, tác hợp với Nhất Bạch nằm sẵn ở Trung cung, là có kẻ trong chùa thông đồng với bọn cướp bên ngoài.

CHÙA HẠ PHƯƠNG QUẢNG THẤT VẬN BỊ TRỘM CƯỚP

Chùa Hạ Phương Quảng tọa Tân hướng Ất kiêm Tuất Thìn hai độ. Sau lưng có lai Long là một ngọn núi nhỏ, hai bên tả hữu có hộ vệ kèm sát, cục diện nhỏ mở ra đạo trường lớn. Thời Càn Long nhà Thanh, chùa có bốn dãy sâu, rất hưng thịnh, nay chỉ còn hai dãy. Phương Tôn có thác nước nhỏ ngày đêm tỏa bụi nước. Đại diện gồm năm gian, hoàn thành năm 1924, lập mệnh 4 Trung nguyên. Phòng phương tượng xây dựng năm Quang Tự thứ ba mươi, có lầu, bốn phía trước sau tả hữu đều có cầu thang.

3	8	1
5	1	1
2	4	6
4	9	6
7	9	5
9	5	2

2	7	9
6	2	1
1	3	5
7	3	5
6	8	4
2	7	9

Thác nước phương Tôn đổ từ trên xuống rồi chảy ra phương Cấn, ở phương Tôn có điện vũ hình vuông, phương Mão có triều sơn, phương Ất có Bút Giá sơn, thấp dần, phương Cấn, Dần có đỉnh núi cao. Phía trái đại diện là phòng phương trượng được xây dựng năm 1926, phòng bên phải được xây dựng năm Quang Tự thứ ba mươi. Sân đại diện có lầu, cầu thang ở hai phía đông tây. Phía bên phải có chín gian lầu, cầu thang cũng ở hai bên đông tây. Bếp ở bên phải phòng phương trượng, tức là ở phương Khôn của toàn cục. Thông thường lối ra vào ở phương này.

8	7	4	3	6	5
7	6	9	8	2	1
3	2	5	4	1	9

Năm 1920, Canh Thân, tháng Bảy, ngày 15 (Mậu Ngọ), giờ Tuất, có bọn phi đến cướp. Phương Tôn Mão có niên tinh 7, thời tinh 6 tới thành lương trùng Giao Kiếm Sát. Kinh Dịch nói : Giao Kiếm Sát gây nên cướp bóc. Cổng ra vào ở phương Ly có nhật tinh và thời tinh 3-7 tới. Kinh Dịch nói : 7 gặp 3 đến sinh tiền tài. Nào ngờ tiền tài lộ ra nên bị trộm cướp.

7	4	2	7	3	9	7	3	5	2	9	5
6	3	1	6	8	5	3	8	1	7	5	1
2	8	6	2	4	1	8	4	9	6	4	9

Năm Mậu Thìn (1928), tiết rằm tháng Bảy (tiết Trung nguyên) một gian nhà phía trước bị đổ đè chết một người nấu bếp, khiến chùa bị tai tiếng nặng. Niên nguyệt tinh 2-3 là cách Đẩu Ngưu Sát đến phương Cấn, phương này lại có suối chảy ra. Kinh Dịch nói : Đẩu Ngưu Sát gây kiện tụng tai tiếng.

Một đêm tháng Chạp năm ấy (1928), chùa lại bị cướp lần nữa. Lưu niên Thất Xích (Phá Quán tinh) đến hướng (ở phương Mão), Tam Bích đến phương Cấn. 7 gặp 3 sinh trộm cướp.

Đại diện xây dựng không hợp thời vận, nên sinh lăm chuyen.

CHÙA TRUNG PHƯƠNG QUẢNG ĐỂ BỊ TRỘM CƯỚP

Chùa Trung Phương Quảng vốn có tên là “Huyền Hoa Đình”, tọa Ất hướng Tân kiêm Mão Dậu ba độ. Phương Khôn và phương Tốn có lai Thủy, phương Khảm khứ Thủy, phương Ly và Cấn có núi cao. Ống khói nhà bếp nhô cao phương Bính, phía ngoài cổng chùa có đường cái quan, cửa A tại Khôn, cửa B tại Cấn. Đối diện với cổng ở phía sau là gian lầu, từ dưới sân có cầu thang bằng đá hình chữ “Bát” ngược, dẫn lên phòng pháp sự.

4	5	9	1	2	3
8	6	4	2	6	4
3	4	5	6	7	8
7	5	9	7	2	9
8	3	1	2	6	7
9	1	5	3	1	8

Năm Giáp Dần (1914), tháng Sáu, ngày mồng Chín (Mậu Ngọ), giờ Hợi, chùa bị hỏa hoạn.

Năm Giáp Dần, niên tinh 5 nhập Trung, 2-7 (Tiên Thiên Hỏa) chiếu đến ngoại khẩu Khôn và nội khẩu Đoài, niên tinh và nhật tinh 2-7 (Tiên Thiên Hỏa) chiếu đến hướng thủ phương Đoài và cửa cầu thang, lại có niên tinh, thời

tinh 9-7 Hậu Thiên Hỏa tới, nhật tinh và thời tinh 9-7 Hậu Thiên Hỏa đến Trung cung, phương Ly có ống khói nhà bếp, bị Cửu Tử (Hỏa) và 2 (Tiên Thiên Hỏa) đến, lại được gió Tứ Lục (ở phương Tốn) trợ uy, thành thế hỏa hoạn hết bề cứu chữa.

2	7	9
2 6	6 1	4 8
1	3	5
3 7	1 5	8 3
6	8	4
7 2	5 9	9 4



Sau hỏa hoạn, trùng tu, trạch mệnh mới thuộc vận 3 Thượng nguyên.

Khí khẩu Khôn 8, Cấn 2, hướng 3, gặp vận 4 Trung nguyên sẽ dễ hao tổn, khó phát triển. Khí Thủy ở phương Khảm cũng bất lợi. Mạch Chấn hết thời, người trụ trì không ở lâu. Phương Ly 6 có thể kiếm được sa di tử tế trông nom nhà chùa. Cấn sơn gặp 7 là sát khí nặng, đạo pháp sẽ suy bại. Khí Thủy phương Khảm là 5 (Thổ) phạm 9 Hỏa nên đề phòng bị đau mắt.

7		3		5	
8	7	4	3	6	5
6		8		1	
7	6	9	8	2	1
2		4		9	
3	2	5	4	1	9

8	2	4	7	6	9
8		4		6	
7	1	9	3	2	5
7		9		2	
3	6	5	8	1	4
3		5		1	

Hậu sơn hai số 7, cửa A phương Khôn hai số 6, cửa B phương Cấn hai số 3, là có tôn thất nặng. 7-6 là Giao Kiếm Sát tiếm phục ở hậu sơn, kẻ ở trong chùa nắm rõ tình hình, dễ thông đồng với kẻ xấu bên ngoài mà trộm cắp.

8	2	4	7	6	9
8		4		6	
7	1	9	3	2	5
7		9		2	
3	6	5	8	1	4
3		5		1	



7		3		5	
8	7	4	3	6	5
6		8		1	
7	6	9	8	2	1
2		4		9	
3	2	5	4	1	9



Sachvui.Com

CHÙA THƯỢNG PHƯƠNG QUẢNG CÓ THỂ HỒI SINH

9		5		7	
8	5	3	1	1	3
8		1		3	
9	4	7	6	5	8
4		6		2	
4	9	2	2	6	7



Chùa Thượng Phương Quảng tọa Thân hướng Dân kiêm Canh Giáp sáu độ, xây dựng năm Quang Tự thứ sáu. Có điện Thiên Vương, đại điện, phương tượng đường. Sau phương tượng đường là điện Tam Thánh, ba gian Tổ đường. Lung tựa núi cao. Đường tới ở phương Hợi Nhâm, lai Thủy ở phương Ly, cháy từ mé phải sang trái, đến phương Hợi thì cháy đi.

Đường tới phương Nhâm và lai Thủy phương Ly, vận 1, 2 Thượng nguyên khá tốt, tăng chúng ở chùa đông tới bốn, năm chục người. Vận 3, những ai ở phía trước đều có năng lực.

Từ 1911 đến nay, chùa suy bại dần. Mùa thu năm 1920 hòa thượng Hoài Đức đem bán hết ruộng của nhà chùa. Năm 1924 nhà sư này tự thiêu mà chết.

Điện Tam Thánh bị cháy, đã bỏ phế. Nhà sư nào kế nhiệm, nếu biết chọn năm tốt trong vận 4 này mà trùng tu chùa, lập trạch mệnh mới, thì có nhiều triển vọng phát triển.

Năm 1920, Canh Thân, tháng Tám, niên tinh 8 nhập trung, 2 đến hướng, tiết thoát khí. Niên tinh 3, nguyệt tinh 8 đến Ly, tiết thoát khí. Niên tinh 4, nguyệt tinh 9 đến Khâm, tiết thoát khí. Thế là trắng tay, tình cảnh bi đát.

Chùa Thượng Phương Quảng nếu tu sửa lớn trong vận 4 Trung nguyên này, thì các năm Giáp Tuất, Bính Tý, Đinh Sửu, Kỷ Mão, Tân Ty, Quý Mùi đều thuận lợi. Các tháng Hai, Sáu, Mười, Mười Một năm Bính Tý và Kỷ Mão sẽ có cơ duyên đặc biệt.

	3		8		1
3	8		6	3	4
	2		4		6
3	9		1	7	8
	7		9		5
7	4		5	2	9

Sachvui.Com

HỎA HOẠN Ở CHÙA ĐẦU THẤT

Chùa Đầu Thất ở Thiên Thai, tọa Càn hướng Tốn kiêm Hợi Ty sáu độ. Sau lưng có núi, phương Cấn có núi hộ vệ, xây dựng vào vận 6 Trung nguyên.

	5		1		3		9	5	5	1	7	3
8	4		3	9	1	2	5	5	1	1	3	3
	4		6		8		8	4	1	6	3	8
9	3		7	5	5	7	4	4	6	6	8	8
	9		2		7		4	9	6	2	2	7
4	8		2	1	6	6	9	9	2	2	7	7

Năm Mậu Ngọ (1918), ngày Mậu Dần 25 tháng Chạp, giờ Thìn, bị hỏa hoạn thiêu trụi. Hai cung Khâm và Càn tụ tập Hoa Tiên Thiên 2-7, thành thử cháy lớn, vô phương cứu chữa.

CHÙA DIỆU ÂM LIÊN TIẾP BỊ HỎA HOẠN

Chùa Diệu Âm ở Thiên Thai được xây dựng năm Quang Tự thứ hai mươi mốt, thuộc vận 2 Thượng nguyên, tọa Cần hướng Tốn kiêm Hợi Tỵ ba độ. Diễn số như sau.

1	6	8	8	3	4	8	6	1			
4	2	8	6	6	4	7	3	8	5	1	
9	2	4	7	2	9	4	2	6			
5	3	3	1	1	8	6	2	8	4	1	6
5	7	3	3	7	5	9	1	5			
9	7	7	5	2	9	2	7	4	9	9	5

Phía trước chùa có một chiếc giếng lâu năm, phương Chấn có núi, hình dạng như chiếc riu bô củi, chạy sang phương Cấn, Khâm và lạc mạch ở cung Cấn. Đường cái ở phương Ngọ Đinh, tới thông với con đường chạy thẳng vào phương Giáp Dần. Nội khẩu Bính Tỵ hấp thu ngoại khí.

Trong trạch mệnh, phương Cấn phạm 9-7 là Hỏa Hậu Thiên, nên dễ bị cháy. Năm Mậu Thân, Quang Tự thứ ba mươi bốn, năm Tân Hợi, Tuyên Thống thứ ba, năm Quý Sửu (1913), đều bị hỏa hoạn. Năm 1928, Mậu Thìn, tháng Hai, ngày 20 Canh Tuất, giờ Ngọ bị cháy.

Tiên Thiên Hỏa 2-7 đến phương Chấn và đường đi phương Cấn; 4-9 ở Trung cung là Kim sinh cho Nhất Bạch Thủy ở trung cung của trạch mệnh, có Thủy khắc chế Hỏa, tương không sao. Nào ngờ trung cung còn có 3-8 là Mộc sinh cho Hỏa, thật đáng tiếc!

Năm Mậu Thân (Quang Tự thứ ba mươi bốn), niên tinh 2 nhập trung, Cửu Tử (9) Hậu Thiên Hỏa đến núi phương Cấn, Ngũ Hoàng Liêm Trinh Hỏa đến con đường phương Cấn, là nơi có 9-7 Hỏa tinh của trạch mệnh. Tháng Chạp năm đó, 9 nhập trung, 7 đến Chấn, Hỏa chiếm ưu thế, Tam Bích Mộc đến Cấn, sinh cho Hỏa. Mộc này lại là Mộc khô, vì cây ở cuối mùa đông nên khô héo.

Năm Tân Hợi, 8 nhập trung, 2 đến phương Cấn. Cách mạng nổ ra ở Võ Xương, chùa Diệu Âm bước vào cơ hội mới, mượn ngọn lửa vô tình thiêu hủy cổ vật. Năm Quý Sửu (1913), Lục Bạch nhập trung, Cửu

3	8	1			
4	4	9	8	2	6
2	4	6			
3	5	5	3	7	1
7	9	5			
8	9	1	7	6	2

Từ Hóa Hậu Thiên chiếu đến xung lộ phương Cấn, gió Tứ Lục thổi tới phương Chấn, trợ uy cho nguyệt, nhật, thời Hỏa tinh, thành thử hỏa tai khó tránh. Năm 1929, sau hỏa hoạn năm trước, chùa được xây dựng lại, bước sang vận bốn Trung nguyên. Diễn số như trên.

Trạch mệnh mới, nhân sự và tài lộc đều hưng thịnh, xung lộ phương Cấn là Hỏa tinh được Bát Bạch Khôn hóa giải, đã không còn là tai họa nữa.

AM CẢNH TINH BỊ THIÊU TRỤY

9	5	5	1	7	3
9	2	5	7	7	9
8	4	1	6	3	8
8	1	1	3	3	5
4	9	6	2	2	7
4	6	6	8	2	4

2	7	9			
8	8	4	3	6	1
1	3	5			
7	9	9	7	2	5
6	8	4			
3	4	5	2	1	6

3	8	1			
1	8	5	4	3	6
2	4	6			
2	7	9	9	7	2
7	9	5			
6	3	4	5	8	1

Am Cảnh Tinh ở núi Thiên Thai, tọa Quý hướng Đinh kiêm Tý Ngọ bốn độ, không rõ xây dựng năm nào, gồm năm gian chính và mười một gian phụ, địa thế không đẹp. Chỉ biết nhập trạch năm Kỷ Dậu, thuộc vận 3 Thượng nguyên, nên lập trạch mệnh căn cứ vào đó.

Phương Càn có nhiều tảng đá lớn nhon, hình dạng Phá Toái hung ác, lại có suối nước từ trên cao đổ xuống, nước chảy xiết hung hãn. Sơn thủy như vậy người phải có đạo hạnh cao mới đủ sức cư trú ở nơi đây.

Năm Giáp Tý (1924), bước sang vận 4 Trung nguyên, trạch vận đã suy kém. Năm Đinh Mão (1927), tháng Chạp, ngày Kỷ Dậu 18, giờ Hợi, am Cảnh Tinh bốc cháy, có mấy người không thoát kịp ngọn lửa. Sơn Thủy phương Càn hung ác, niên nguyệt, nhật tinh Tứ Lục ở phương Tốn làm gió trợ uy cho lửa, thành thử hỏa hoạn khó tránh. Trong trạch mệnh vận bốn, ta thấy cả hai bên tả hữu (Cấn, Đoài) đều có 2-7 là Hỏa Tiên Thiên, khó thoát tai họa.

Nếu vận 5 trùng tu thì sau đó có thể bình an.

2		7		9
5	1	1	5	3
1		3		5
4	2	6	9	8
6		8		4
9	6	2	4	7

bất lợi. Năm Tân Hợi, tháng Chạp, ngày Đinh Tỵ, lại bị hỏa hoạn. Lúc này đã qua tiết Lập Xuân bảy ngày, tức là đã là tháng Nhâm Dần năm Nhâm Tý. Xung lộ phương Ly có Hỏa tinh 2-7 tới, chủ tinh và khách tinh ở khí khẩu là 9-7 tác hợp, nguyệt tinh 1 không cứu nổi Nhất Bạch ở Nhâm gặp Cửu Tử (9) ở Đinh, Đinh Nhâm hóa Mộc, Mộc trợ uy cho Hỏa. Nhật tinh và thời tinh

6	7	2	3	4	5
1		7		9	
5	6	7	8	9	1
1		3		5	
1	2	3	4	8	9
6		8		4	

6	8	2	4	4	6
7		3		5	
5	7	7	9	9	2
6		8		1	
1	3	3	5	8	1
2		4		9	

Ngũ Hoàng Liêm Trinh Hỏa đến khí khẩu, lập tức phát tác. Ngày 12 tháng Chín năm Canh Ngọ, điện Địa Tạng bị kẻ trộm lấy hết toàn bộ quần áo, chăn màn và các vật dụng cần thiết. 6-7 là Giao Kiêm Sát đến bếp, phạm của sau. Thời kỳ này ở huyện Thiên Thai trộm cướp như rươi, nên nơi đây cũng khó tránh họa.

AM THÁI BẠCH BỊ HỎA HOẠN

1		6		8
4	6	9	2	2
9		2		4
3	5	5	7	7
5		7		3
8	1	1	3	6

Cổng lớn

Am Thái Bạch ở gần điện Địa Tạng, có ba gian lầu, cầu thang ở giữa, cổng lớn cũng mở về phía bên phải, cùng hướng phương Đoài như điện Địa Tạng, xây dựng vào vận 2 Thượng nguyên, nhưng hướng thì hơi khác với điện Địa Tạng, là Cấn Khôn kiêm Sửu Mùi

năm độ, dùng Thế Quái để tính quẻ. Tháng Bảy năm Ất Tỵ thời Quang Tự, am bị hỏa hoạn thiêu trụi.

Hướng thủ 2 với sơn tinh của cổng lớn là 7 tác hợp thành Hòa Tiên Thiên, sơn tinh và hướng tinh của khí khẩu là 9-7 tác hợp thành Hòa Hậu Thiên. Năm Ất Tỵ, niên nguyệt Hỏa tinh tụ tập ở ba phương Ly Khôn Đoài, đường đi ở phương Ly đông người qua lại, ba phương Ly Khôn Đoài xung động mạnh, nên am Thái Bạch cũng bị hóa hoạn như điện Địa Tạng vậy.

HỎA HOẠN KHÔNG THIÊU TRỤI CHÙA ĐÓA LIÊN

Ngoài cửa Nam, Tuyền Châu, tỉnh Phúc Kiến, có ngôi chùa Đóa Liên, tọa Mão hướng Dậu, kiêm một chút Ất Tân, không dùng Thế Quái dễ tính. Trạch mệnh lập năm 1911, vận 3 Thượng nguyên, đắc thời, nên rất hưng vượng. Nhưng sang vận 4 Trung nguyên thì bắt đầu suy bại. Mùa hạ năm Tân Mùi, chùa bị cháy nhỏ, dập tắt được. Năm Nhâm Thân, ngày 14 tháng Chín, giờ Ngọ, gian bếp phía đông và bốn gian liền với bếp bị thiêu trụi, tổn thất bốn ngàn nguyên.

Điện phía trước và đại điện đều được xây dựng từ năm 1911 đến năm 1920, lập mệnh vận 3 Thượng nguyên. Năm Nhâm Thân là thuộc vận 4 Trung nguyên. Ta hãy thử so sánh trạch mệnh cũ và mới cùng sơ đồ nhà chùa.

Trong trạch mệnh cả cũ lẫn mới, đều có 1-6 là Thủy Tiên Thiên ở cửa phía nam của gian bếp. Thủy có thể hạn chế Hỏa, nên chỉ cháy gian bếp và mấy gian kho liền đó, chứ tòa điện cũ và đại điện mới xây dựng không bị cháy. Trong trạch mệnh cũ, Hỏa Tiên thiên và Hòa Hậu thiên 2-7, 9-7 đều bị giới hạn ở phương đông bắc, chính bắc và tây bắc, gian bếp ở vị trí mấy gian liền với kho có Tiên Thiên Hòa 2-7 liên kết; vận 3 vượng tinh trực hướng, chùa hấp thu vượng khí nên lương thực dồi dào, không gặp hung họa.

4 2 4 8	9 7 9 4	2 9 2 6	
3 1 3 7	5 3 5 9	7 5 7 2	→
8 6 8 3	1 8 1 5	6 4 6 1	

Trong trạch vận mới, vụ cháy năm Nhâm Thân, bốn khách tinh niên, nguyệt, nhật, thời, thì 1-6 Thủy, 3-8 Mộc chiếu tới phương tụ tập Hỏa tinh là phương đông bắc và chính bắc. Thủy tăng lực cho Mộc, Mộc trợ uy cho Hỏa, vận mệnh của chùa lại vào mùa thu (tháng Chín) đang suy, nên hỏa tai

bộc phát, song dẫu sao 1-6 Thủy cũng có tác dụng hóa giải Hỏa tinh, nhờ vậy chùa chỉ bị cháy một phần, còn đại điện vẫn nguyên vẹn.

Hình 324

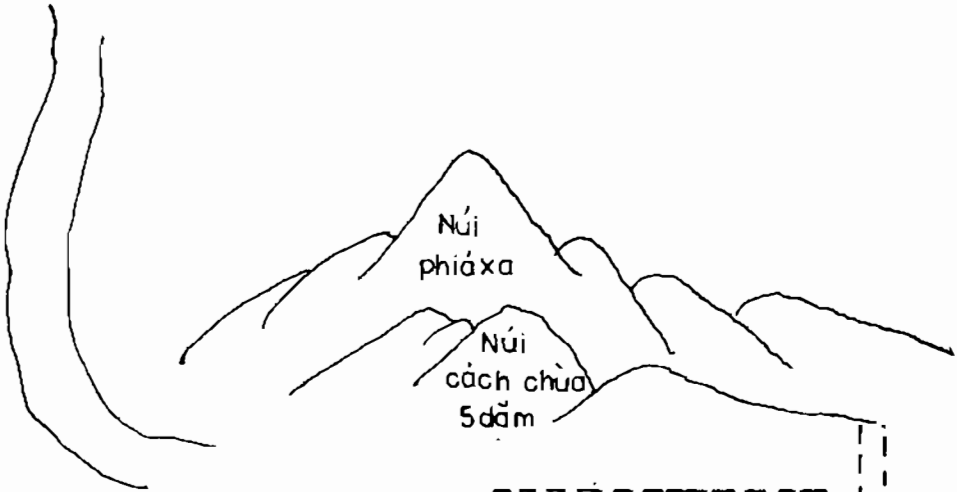

Sachvui.Com

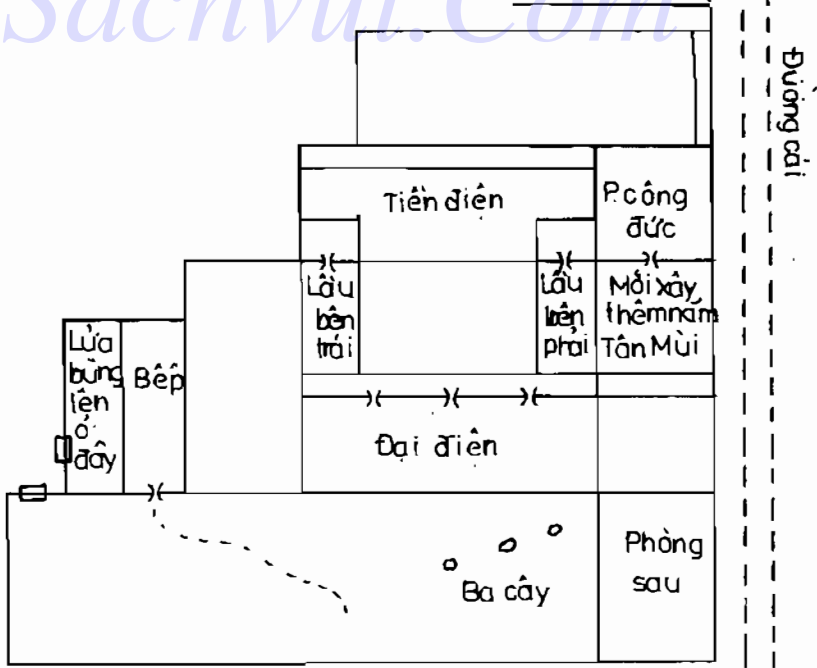

Hình 325

2	7	9
2 6	6 1	4 8
1	3	5
3 7	1 5	8 3
6	8	4
7 2	5 9	9 4

→

3	8	1
1 5	6 1	8 3
2	4	6
9 4	2 6	4 8
7	9	5
5 9	7 2	3 7

→

Dự báo năm Quý Dậu (1933) này, tháng Giêng, Ba, Mười, Chạp có cơ hội thuận lợi về duyên pháp. Tháng Giêng, Ba, Năm, Bảy, Mười, Chạp, phải chú ý để phòng hỏa tai.

Năm Giáp Tuất (1934), tháng Ba, Sáu, Chạp, dễ mắc bệnh. Nhìn chung, những ai cư ngụ ở chùa đều phải thận trọng vì trong vận này sẽ có nhiều sự việc bất lợi.

CHÙA VẠN THỌ PHÚT CHỐC RA TRO

Sachvui.Com

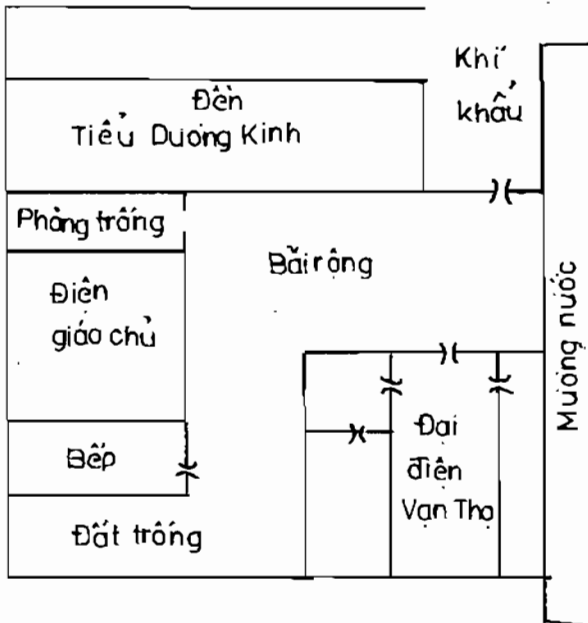

Trên bờ Giang Đông, Hoàng Phố, Thượng Hải, ở phía sau đền Tiểu Dương Kinh có chùa Vạn Thọ, năm Tân Mùi (1931), tháng Hai, ngày Kỷ Hợi 27 (ngày 19 Tân Mão tháng Hai năm này đã sang tiết Thanh Minh, tháng Ba), vào giờ Sửu, gian phía tây đại điện đột nhiên bị cháy, lửa bốc cao sáng rực, không sao dập tắt nổi. Lửa hoành hành khoảng một giờ, thiêu cháy gần hết ngôi chùa.

Hình 326

Bính 9

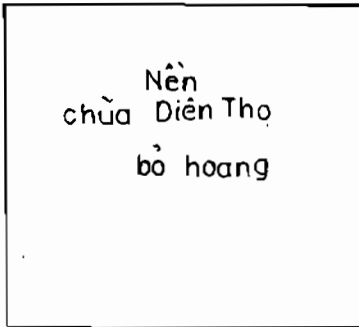

Hình 327

Bính, một dãy sáu, có năm gian. Sau chùa là một hồ nước đầy quanh năm. Chùa tọa lạc ở nơi cuối cùng của mạch Ly, xây dựng xong có thể phát ngay tức thì. Chân khí cực Ly chủ phát vào Hạ nguyên. Thời kỳ tiền Thanh, niên hiệu Đạo Quang và Hàm Phong, chùa này cực kỳ thịnh vượng. Khi có loạn lạc, hàng trăm người dân chạy vào chùa lánh nạn đều được an toàn. Từ năm Giáp Tý, năm Đồng Trị thứ ba, bước sang Thượng nguyên trở đi, đạo pháp suy vi, cuối cùng ngôi chùa trở thành hoang phế.

Hỏi khi nào có thể trùng tu chùa này? Đáp: còn quá sớm. Nếu có người chỉ vẽ biết cách đặt hương đốn vượng khí vận 4 này, thì cũng chỉ phát được một thời gian lại lụi tàn ngay.

Phải bảy mươi năm sau xây dựng lại, mới có cơ phát triển.

NIÊN NGUYỆT KHÁCH TINH QUYẾT ĐỊNH HAY ĐỖ

2	7	9
7 8	2 4	9 6
1	3	5
8 7	6 9	4 2
6	8	4
3 3	1 5	5 1

Nam Phổ Đà là một ngôi chùa lớn ở Hạ Môn: Đại diện, viện Phật học, nhà kho và các bộ phận trọng yếu đều xây dựng vào vận 3 Thượng nguyên, Sửu sơn Mùi hướng, quy mô rất lớn. Quan Âm các ở giữa, hậu sơn có Đâu Suất Viện tọa Quý hướng Đinh, kiêm Tý Ngọ năm độ, cùng các đạo trường trong thạch động là xây dựng vào vận 4 Trung nguyên. Năm

Nhâm Thân (1932), niên tinh 5 nhập trung, 2 đến Khôn, 9 đến Ly, hai Hóa tinh này đến chỗ động. Hóa tinh 9 làm tiêu thoát nguyên khí Tứ Lục Mộc chủ

3	8	1	4	9	2
1 8	5 4	3 6	7 9	3 5	5 7
2	4	6	6 8	2 4	4 6
2 7	9 _a 9 _b	7 2	3	5	7
7	9	5	6 8	8 1	1 3
6 3	4 5	8 1	5 7	7 9	9 2
			8	1	6
			2 4	4 6	9 2
			1 4	3 5	8 1

4	9	2	4	9x	2x
5 _o	1 _o	3	2x	7x	9x
3 _o	8 _o	1			
3	5	7	3	5	7
4	6	8	1	3	5
2	4	6	8	1	6
8	1	6	6	8	4
9	2	7			
7	9	5			

tinh của khí khẩu dưới chân núi. Niên tinh Nhị Hắc là Hòa Tiên thiên thì khác chế Lục Bạch Kim ở hướng thủ. Khách tinh 2 Khôn đến hướng, thành cách Thổ phủ Kim, Âm phủ Dương. Mùa xuân năm Nhâm Thân, nhiều ngôi chùa nhỏ liên hợp với nhau đôi phó với chùa Nam Phổ Đà, từ sau tiết Kinh Trập đến bốn tháng sau cuộc tranh chấp mới dừng. Vì sao? Vì sau tiết Kinh Trập, khách tinh 1 nhập trung, 5 (Liên Trinh Hòa) đến Ly, 7 (Thiếu Âm) đến Khôn, Hòa tinh tụ tập ở chỗ động phía nam, thế Hỏa mạnh mẽ, sẵn sàng đốt cháy. Trong bốn tháng, cung Ly liên tiếp có các khách tinh 5, 4, 3, 2 nhiều tới, hơn một trăm ngày ngôi chùa không được yên. Sau tiết Tiểu Thử, 6 nhập trung, 1 đến Ly, tựa hồ một giọt nước Cam Lộ dập tắt vô số Hỏa tinh ở khí khẩu phía nam. Tháng 6 tháng Tám, để bảo vệ Nam Phổ Đà, cư sĩ họ Trần mời người bạn là hòa thượng Tịch Vân từ Cổ Linh tới Đâu Suất Viện thuyết Diệu pháp, một không khí đảm ấm bao phủ cá khu chùa.

Ba tuần lễ đó, nguyệt tinh 4 nhập trung, 8 đến Ly, phối hợp với niên tinh 9 thành cách Dương phủ Âm. Nguyệt tinh 3 đến Tốn, phối hợp với niên tinh 4, thành cách tránh Dương phủ Âm. Hơn nữa ở hai cung Tốn - Ly, niên tinh

3°	8°	1
7	3°	5
2	4	6
6	8	1
7	9	5
2	4	9

4-9 tác hợp, nguyệt tinh 3-8 tác hợp, lại gặp nhật tinh, thời tinh 2 nhập trung, 1-6 đến Tốn - Ly, nên rất tốt đẹp. Diễn số như trên.

ĐẤU NGƯU SÁT Ở CHỖ ĐỘNG GÂY TAI TIẾNG KIẾN TỤNG

Ở phía trước bên phải chùa Nam Phổ Đà (thành Hạ Môn) có Viện Phật Thiết, tọa Sửu hướng Mùi, bắt đầu hoạt động năm 1925, Ất Sửu, vận 4 Trung nguyên. Năm Đinh Mão (1927), có phong trào đổi mới tăng ni. Mùa xuân năm Mậu Thìn (1928), đoàn Hộ Pháp ra quyết định giải tán hơn bốn mươi học viên cũ, lựa chọn lớp học viên mới thật kỹ lưỡng. Nội bộ Viện Phật Học bất đồng, đệ đơn kiện lên viện Tố Tụng và Cục Công an. Tin tức mâu thuẫn lan nhanh khắp thành phố.

3	8	1	7	6	3	2	5	4
6	9	2	5	4	7	6	5	4
2	4	6	5	8	7	1	9	2
7	9	5	6	5	8	7	1	9
1	4	3	6	8	2	2	1	8

Thời gian đó, ngoại khẩu của Viện Phật Học ở cung Ly có niên, nguyệt tinh 2-3, phạm cách Đấu Ngưu Sát. Ngoại khẩu hàng ngày có nhiều người ra vào, qua lại, nhiều xung động, nên Đấu Ngưu Sát liên phát tác, gây ra tai tiếng kiên tụng.

ĐẤU NGƯU SÁT GÂY RẮC RỐI CHO ĐỀN LIÊN XÃ

		↑		
	3	8		1
1	8	5	4	3 6
	2	4		6
2	7	9	9	7 2
	7	9		5
6	3	4	5	8 1

Đền Liên Xã ở vịnh Thạch Đường, tọa Quý hướng Đinh kiêm Tý Ngọ năm độ, xây theo kiểu nhà thờ Thiên Chúa giáo, có chín bệ đặt tượng Phật, rộng chừng ba trượng, sâu tám trượng, dựng vào vận 4 Trung nguyên. Diễn số như sau, dùng Thế Quái để tính toán.

Đền này hướng tinh đang vượng, phía trước có dòng sông chạy ngang giới khí, phương Ly không có đường đi thẳng vào đền. Trong vận 4, kinh tế tuy không thiếu, nhưng cũng không thể thịnh vượng. Đường thông ở phía sau đền, hai bên đường có nhà cửa giới khí, hơn nữa

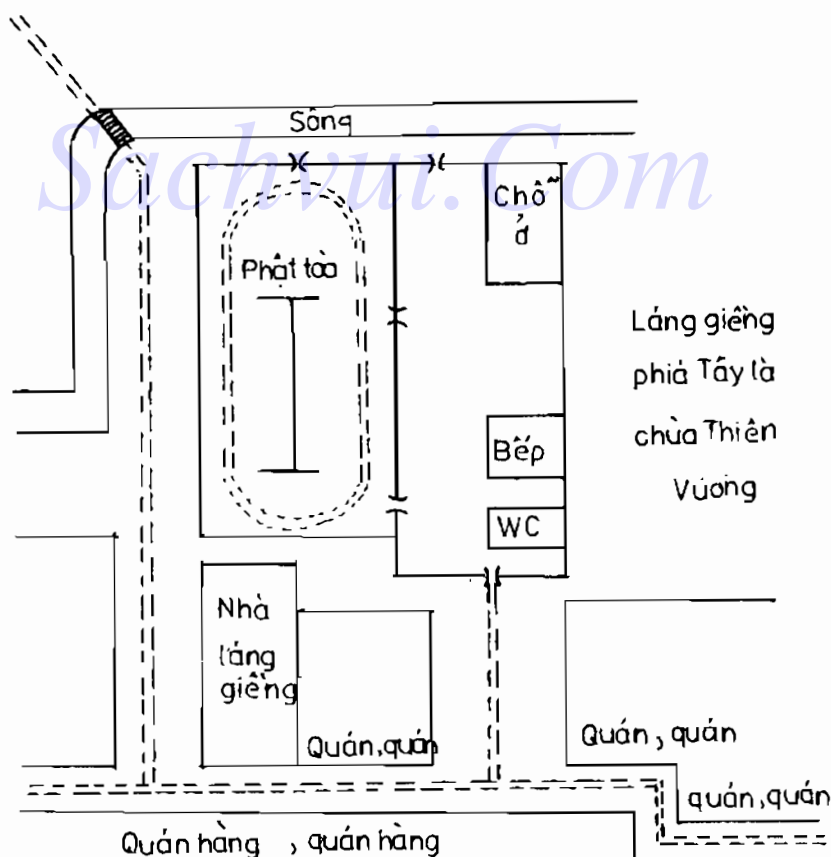

Hình 329

có lại Thủy dài chừng hơn một dặm chiếu từ xa, sẽ hứa hẹn đại phát tài lộc vào vận 5 Trung nguyên.

Năm Canh Ngọ, trong tiết Thanh Minh - Cốc Vũ, xảy ra xung đột, gây tai tiếng lớn, phải đổi người trụ trì. Nội bộ chia làm hai phe. Niên tinh 7 nhập trung, 3 đến Khâm. Nguyệt tinh 6 nhập trung, 2 đến Khâm. 3-2 là Đẩu Ngưu Sát đến khí khẩu phía sau và Chiếu thủy là nơi xung động. Hơn nữa, trong chín bệ đặt tượng Phật thì sáu bệ ở phía sau, thành thử phần đông khách đến thấp hương khấn Phật đều ra vào ở phía sau.

Năm Tân Mùi, trong tiết Bạch Lộ - Thu Phán, xảy ra chuyện tai tiếng. Lúc này niên tinh 6 nhập trung, 2 đến Khâm, nguyệt tinh 7 nhập trung, 3 đến Khâm. 2-3 Đẩu Ngưu Sát lại tới phương xung động. Ngày 2 tháng Chín, trong lễ cạo tóc đầu một đứa bé bị chết, có kẻ đến trước đền chửi bới, đòi bồi thường.

Năm Nhâm Thân, trong tuần lễ cạo tóc đầu từ mồng 1 đến mồng 8 tháng Hai, đền có mời hòa thượng Tuệ Dung chủ trì, đồng thời vận động những người đến chùa quy y và ủng hộ đền. Ngay hôm đầu đã có mấy trăm người tới ủng hộ, đóng góp rất nhiều tiền của. Lúc này niên tinh 5 nhập trung, 1 đến Khâm, nguyệt tinh 1 nhập trung, 6 đến Khâm. 1-6 hợp thành Thủy Tiên thiên, tốt đẹp. Góc đông nam có cầu, nhiều người qua lại, lúc này niên tinh 4, nguyệt tinh 9 tới đó, hợp thành Kim sinh cho 1-6 Thủy, vô hình chung thành cục diện rất hay.

CHÙA THỪA THIÊN GẶP CHUYỆN BUỒN PHIÊN

Chùa Thừa Thiên ở Tuyên Châu, Phúc Kiến, tọa Quý hướng Đinh kiêm Tý Ngọ một độ. Tháng Sáu năm 1932, pháp sư Tính Nguyên của chùa Nam Phổ Đà tới đây làm việc một thời gian. Đến ở được vài ngày thì pháp sư bị ốm nặng.

Ngoại khẩu ở phương Khôn, niên tinh 5, nguyệt tinh 8 nhập trung; niên tinh 2, nguyệt tinh 5 đến Khôn, 2-5 ở chỗ động, lập tức phát bệnh.

Tháng Sáu, 6 nhập trung, 3 đến Khôn, lúc này ở cung Khôn, niên tinh 2, nguyệt tinh 3 hợp thành Đẩu Ngưu Sát, gây tai tiếng, phiền não.

Tháng Bảy, 5 nhập trung, 7 đến Đoài, ở cung Đoài niên tinh 7, nguyệt tinh 7 ở phương Đoài, có nhiều người đi lại, nên lại có tai tiếng buồn phiền.

Đến tháng Tám, nguyệt tinh 4 nhập trung, 1 đến nội, ngoại khẩu, mọi chuyện mới trở lại tốt đẹp.

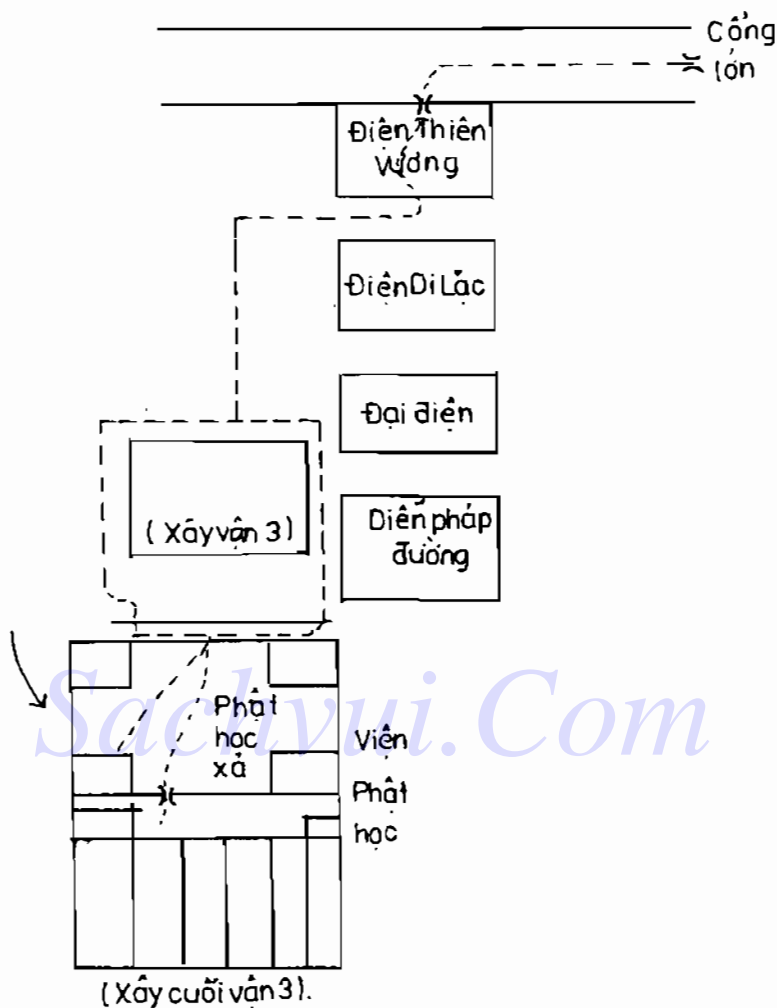

Hình 330

NGÔI CHÙA CỔ BA LẦN BỊ CƯỚP

Chùa Đa Phúc ở núi Hoa Nghiêm, Mao Tạ, Hoàng Nham, Chiết Giang, được xây dựng từ thời Hậu Hán, niên hiệu Xích Ô, đến nay đã hơn một ngàn tám trăm năm. Bấy giờ là vận 8 Hạ nguyên.

Cuối thời Sùng Trinh nhà Minh, tháng Sáu năm Quý Mùi, chùa Đa Phúc bị hỏa hoạn thiêu hủy. Thời Khang Hy đầu nhà Thanh, đại điện được xây

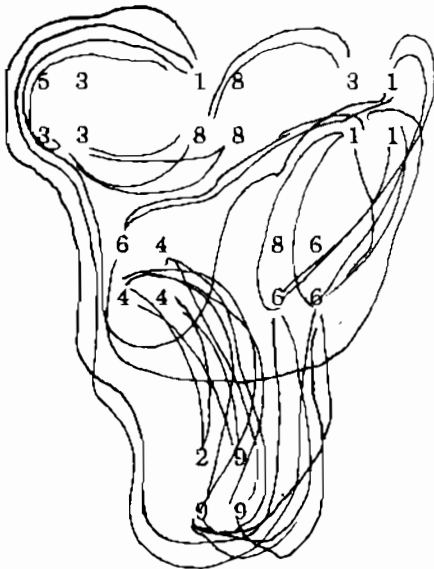

Hình 331

dựng lại, cũng vào cuối vận 8 Hạ nguyên. Chừa tọa Càn hướng Tốn kiêm Ty Hợi hai độ, có hai dãy sấu. Dây phía trước là diện Vi Đà có năm gian. Dây phía sau là Đại diện ba gian và hai gian phòng hai bên tả hữu cộng là năm gian. Ở giữa có chiếc sân lớn, hai bên tả hữu mỗi bên có năm gian phòng. Phương trượng làm việc và sinh hoạt ở ba gian bên phải. Bếp bố trí ở gian cuối cùng bên trái. Trạch mệnh nếu xây dựng hoặc tu tạo vào vận 2 Thượng nguyên, vận 4, 6 Trung nguyên, vận 8 Hạ nguyên, đều có lợi.

7	3	5
1 8	3 5	3 1
6	8	1
2 9	9 7	7 5
2	4	9
6 4	4 2	8 6

Trạch mệnh
thời Khang Hy

Năm Ất Sửu thời Quang Tự, tuần đầu tháng Giêng, hòa thượng Chiêu Sơn từ Tô Châu tới đây thăm ít ngày, bộc lộ sự xa hoa quá rõ, khiến có kẻ trong vùng sinh lòng tham, tổ chức ăn cướp.

Nghe nói dây phòng bên phải được xây năm Quang Tự thứ mười lăm, vận 2 Thượng nguyên, liền trong ba mươi năm tình hình rất tốt đẹp. Bước sang vận 4 Trung nguyên tám, chín năm trở lại đây thì sa sút hẳn.

1	6	8
4 2	8 6	6 4
9	2	4
5 3	3 1	1 8
5	7	3
9 7	7 5	2 9

Trạch mệnh năm Ất Sửu
thời Quang Tự

Năm Quang Tự thứ ba mươi mốt, Ất Ty, nửa đêm ngày mồng 1 tháng Chạp, chùa Đa Phúc bị trộm cướp lần thứ hai. Năm Canh Ngọ (1930), nửa đêm ngày mồng ba tháng Năm, chùa bị trộm cướp lần thứ ba.

Chiếu tới ngày Kỷ Mão, mồng 7 tháng Hai năm Tân Mùi, có hai vị khách từ Thượng Hải và huyện Thiên Thai đến chùa định kế hoạch trùng tu, sớm ngày mồng Chín thì họ trở về Thượng Hải.

Địa thế chùa Đa Phúc như sau :

Giữa Khôn và Đoài, có hai ngọn núi nhô lên cao vút tầng mây, sườn núi thấp dần về phương Càn. Sau lưng chùa là nền đất cao tiếp liền với lai mạch, phía trước (Tốn) có án sơn chắn ngang, phương Thìn phía xa có núi triều cùng. Có suối từ phương Khôn Đoài chảy tới tụ hội ở phương Tốn rồi uốn lượn chảy ra phương Chấn thấp hơn. Lại có một dòng suối từ phương Khảm chảy vòng sang mé tả đến Chấn mà hợp lưu rồi chảy đi. Phương Chấn có đường cái, khách đến chùa đều theo đường này. Phía sau chùa có đường rừng là nơi cư dân địa phương đi lại, quanh sang mé trái. Hình thế ngôi chùa rất đẹp.

Dưới đây là diễn số :

Sachvui.Com

2	3	7	8	9	1
1	2	3	4	5	6
6	7	8	9	4	5

5	9	1	5	3	7
8	8	4	4	6	6
4	8	6	1	8	3
7	7	9	9	2	2
9	4	2	6	7	2
3	3	5	5	1	1

6	4	2	9	4	2
1	5	6	1	8	3
5	3	7	5	9	7
9	4	2	6	4	8
1	8	3	1	8	6
5	9	7	2	3	7

5	3	1	8	3	1
3	3	8	8	1	1
4	2	6	4	8	6
2	2	4	4	6	6
9	7	2	9	7	5
7	7	9	9	5	5

NGÀN NĂM YÊN ỔN, BỔNG CHỐC MƯỜI CHÍN NGƯỜI BỊ CHẾT

Nhà kho chùa Thừa Thiên ở Tuyên Châu, tọa Quý hướng Đinh, được xây dựng cuối vận 3 Hạ nguyên, gồm hai tầng, trên ba gian, dưới ba gian, được tu tạo năm 1929, thuộc vận 4 Trung nguyên. Mùa hạ năm Tân Mùi, tôi có dịp đến thăm chùa, hai vị thủ từ mới và cũ liền nhờ tôi đoán vận mệnh của nhà kho. Điền số như sau :

		↑							
2			7			9			
7	6		3	3		5		1	
1			3			5			
6	9	8	7			1		5	
6			8			4			
2	4		4	2		9		6	

			3			8			1
	1	7		5	3		3		5
			2			4			6
	2	6		9	8		7		1
			7			9			5
	6	2		4	4		8		9

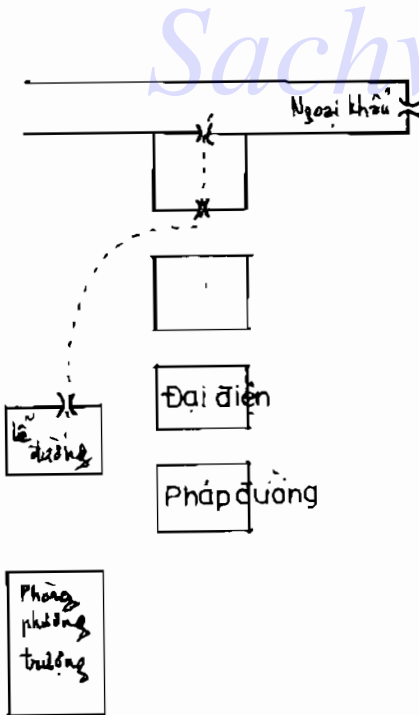

Tôi điền số xong, liền đáp vấn tất rằng căn cứ vào quan hệ khách tinh lưu niên với chủ tinh ở nội ngoại khí khẩu, thì tình hình thế này.

Năm Giáp Tý tốt, thu nhập rất khá, mọi việc thuận lợi. Năm Ất Sửu tam được, có hao tài và tai tiếng không đáng kể. Ba năm Bính Dần, Đinh Mão, Mậu Thìn đều tốt. Vị thủ từ cũ nói : “Đúng, thời kỳ tôi trông nom, mọi việc đều thuận lợi”.

Tôi nói tiếp : “Tháng Tư năm Đinh Mão có hao tài”. Vị thủ từ nói, đạo ấy do yêu cầu ngoại giao, nên tốn một khoản đáng kể. Tôi bảo tháng Tư, tháng Sáu năm Mậu Thìn có duyên pháp, vị thủ từ gạt đầu. Năm Kỷ Ty, tháng Tư, tháng Bảy, rất hung, nếu

Hình 332

không chết người thì cũng bệnh nặng. Vị thủ từ mới kính hải nói : “Đúng là số rồi ! Đạo ấy quan quân đánh nhau với bọn thổ phỉ trong chùa, cả thầy mười chín người chết, đạn bay suốt qua đầu tôi, tôi tưởng đã rồi đời.” Tôi nói tiếp : “Tháng Sáu năm Canh Ngọ có khoản lợi lớn, nhưng hao phí mấy lần còn nhiều hơn. Tháng Tư năm Tân Mùi đại hao.” Vị thủ từ mới nói : “Từ hồi tôi trông nom kho đến giờ, tôi cảm thấy luôn luôn trắc trở.” Tôi nói : “Sang năm, năm Nhâm Thìn, tháng Sáu còn có buồn phiền tai tiếng, tháng Tư và tháng Bảy có bệnh nặng; sau đó bốn, năm năm mọi chuyện chủ yếu là tốt đẹp”.

[Chùa Thừa Thiên được Nghĩa Tôn thiền sư thời nhà Đường tổ chức xây dựng nên vào vận 8 Hạ nguyên, thiền sư Nghĩa Tôn sau được Mãn Vương mời làm quốc sư.]

THIÊN VIỆN TRUNG - ẤN THIÊN TRÚC CHUYỂN CHỖ ĐÓN VẬN MỚI

Thiên viện Trung - Ấn Thiên Trúc ở Hàng Châu trước kia vốn tọa Mão hướng Dậu kiêm Ất Tân hai độ, được xây dựng vào vận 4, không thích hợp với vận khí. Tọa Mão hướng Dậu chủ vượng vào vận 7 mà thôi. Mão Tôn sát núi, Khôn Ly có núi ở phía xa, lai lộ phương Khảm thấp trống, đường cái phương Đoài Khôn vòng sang phương Mùi Đinh có đèo dốc vào chùa. Phương Cấn có Tây Hồ. Tinh Tú ở tọa và hướng đều đảo lộn (tọa Mão hướng Dậu ở vận 4 là phạm cách Thương Sơn hạ thủy), hoàn toàn không có khí sinh vượng, chỉ hấp thu khí suy tử. Nhiều hòa thượng trước kia không duy trì được, phải để Hoa Trí pháp sư trụ trì. Hoa Trí pháp sư mời cư sĩ Vinh Bá đến chùa xem giùm. Cư sĩ Vinh Bá khuyên nên cải sang hướng Khảm, nhưng việc đó rất khó làm, nên chưa thực hiện. Mùa đông năm ngoái, người viết bài này đến Hàng Châu, có gặp Hoa Trí pháp sư, chọn được hai vị trí tốt, cuối cùng chọn địa điểm thích hợp nhất trong vườn trúc phía bắc chùa để lập hướng Ngọ Tý kiêm Đinh Quý hai độ như hiện nay. Diễn số như sau :

3	8	1	3	5	5	3	3	8	1	1	8	3	
7	1	3	5	5	3	3	1	6	1	8	3	3	
2	4	6	2	4	6	6	9	4	2	4	6	4	8
6	2	8	9	1	7	7	7	9	5	5	9	5	
7	9	5	2	6	4	4	9	7	2	3	7	7	
2	6	4	4	9	8	5	5	9	7	2	3	7	

↓

→

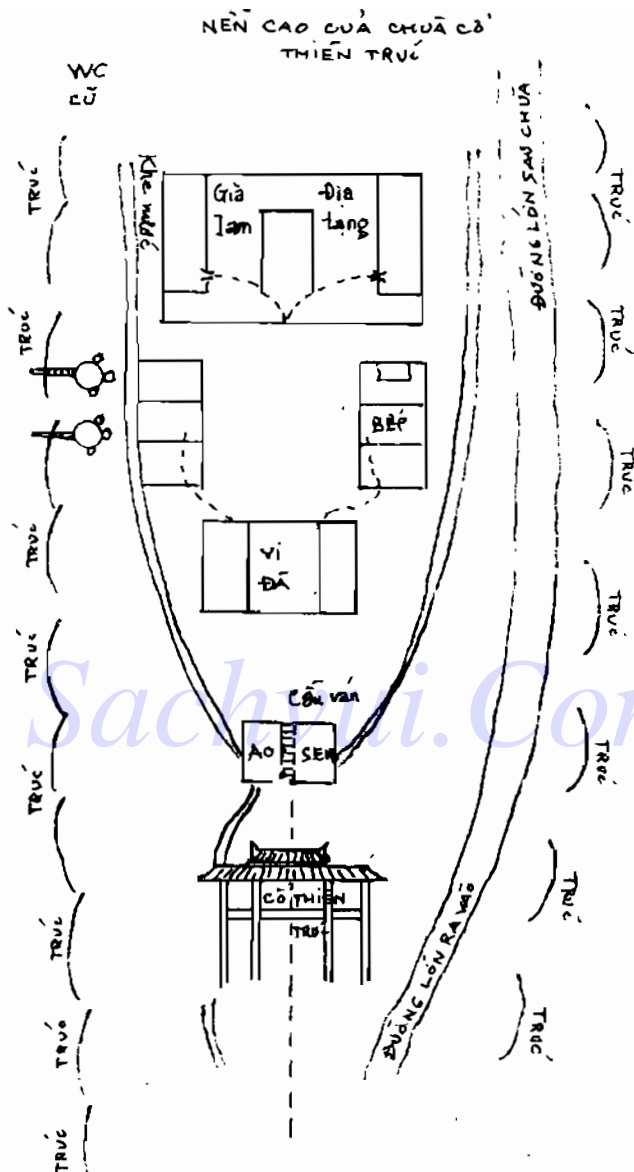

Hình 333

Địa điểm mới tuy nhỏ, nhưng có triển vọng phát triển lớn lao. Riêng các tháng Hai, Tư, Năm, Bảy, Tám, Chín, Mười, Mười Một năm Nhâm Thân đã có duyên pháp không ít. Năm Mậu Dần (1938), rất phát đạt, nhất là tháng Tư, tháng Bảy. Nếu mỗi vận tu tạo một lần, vận chùa sẽ tốt đẹp được năm mươi năm.

CHỌN ĐỊA ĐIỂM VÀ CÁCH THỨC XÂY CHÙA HỢP VỚI THỜI GIAN

3		8		1	
6	2	1	7	8	9
2		4		6	
7	1	5	3	3	5
7		9		5	
2	6	9	8	4	4

Tính Nguyệt pháp sư của chùa Thừa Thiên, Tuyên Châu, Phúc Kiến có lên núi vẽ địa thế hai nơi và hỏi tôi xem nên xây chùa ở nơi nào. Một giáp đường ranh giới phía tây huyện Vĩnh Xuân, Hạ Môn, tên vùng đất ấy là Vọng Tiên. Một ở bên bờ biển thuộc huyện Tấn Giang, Hạ Môn, đặt tên là viện Kim Tương. Căn cứ địa thế, pháp sư đều tính lập hướng Tuất Thìn kiêm Càn Tốn hai độ.

Nhận xét :

Sơn tinh chú về nhân khẩu. Tứ Lục ở phương tọa này chủ về có được người hiền. Tứ Lục thứ hai ở hướng bàn chủ về kinh tế, nên đóng ở nơi có thủy hoặc có lối đi, đường đi (chỗ động). Theo trạch mệnh này, sau khi xây xong sẽ có hiển tểng khổ hạnh, nhưng thiếu tiền của. Hướng lại có Nhị Hắc Bệnh Phù, nên dễ mắc bệnh, hay phải thuốc thang. Vận 4 qua một chút thì ngay hiển tểng khổ hạnh cũng khó ở nơi đây, cổng chùa sẽ thường đóng, không người hương khói. Năm Ất Dậu (1945), tháng Ba hoặc chậm lắm là tháng Chạp, tình cảnh sẽ rất tiêu điều ! Vì sao biết vậy ? Vì lúc ấy đã bước sang vận 5, Tứ Lục trở thành thoát khí. Năm Ất Dậu, niên tinh 1 nhập trung, 2 (Hỏa Tiên thiên) đến Tuất, tháng Ba và tháng Chạp thì 6 nhập trung, 7 đến Tuất, niên nguyệt tinh liên hợp 2-7 thành Hỏa Tiên thiên đốt cháy nguyên khí Mộc Tứ Lục, nên xảy ra chuyện bất lợi, chùa hầu như phải đóng cửa.

Trả lời đề án của pháp sư Tính Nguyệt :

Theo địa thế thiên nhiên tọa Tuất hướng Thìn, nếu xây dựng vào các vận 3, 5, 7 có thể phát triển mạnh, nhưng lại mau chóng suy bại, nên vào các vận 2, 5, 6, 8 nên tu chỉnh, làm mới hoặc xây lại, thì có thể cải tạo trạch mệnh, trùng hưng, duy trì lâu dài.

Nếu trong vận 4 này mà xây dựng chùa và nhà ở theo Tuất sơn Thìn hướng, thì hao nhiều được ít, chỉ có hiển tểng mà không có duyên pháp, lại hay bệnh tật. Bước sang vận năm tình cảnh càng tệ hại hơn.

Nếu muốn xây gấp, chỉ nên làm tạm. Viện Kim Tương (ở huyện Tấn Giang) nên dịch về phía trước một chút, đầu tiên xây dựng một dãy nhà tranh

toa Càn hương Tốn (Càn sơn Tốn hương ở vận 4 là song vượng đáo hương). Một dãy sâu, bốn dãy sâu, năm dãy sâu đều tốt. Sâu vào hai hoặc ba dãy thì không tốt (1-6 thuộc Thủy, 2-7 thuộc Hỏa, 3-8 thuộc Mộc, 4-9 thuộc Kim, 5-10 thuộc Thổ. Toa sơn Tuất Càn Hợi thuộc quẻ Càn, long trạch thuộc Kim. Một dãy sâu, trạch sinh dãy, đại lợi; hai dãy sâu, dãy khắc trạch, bất lợi; ba dãy sâu, trạch khắc dãy, bất lợi; bốn dãy sâu, trạch với dãy cùng khí Kim, bình an cát lợi; năm dãy sâu là dãy sinh trạch, có làm có hưởng, như mẹ nuôi con, hi vọng con trưởng thành).

Nếu làm ở Vọng Tiên (huyện Vĩnh Xuân) trong vận 4 này, cũng nên dựng trước ngôi nhà tranh Càn sơn Tốn hương, để hưởng thiên phúc trong mười một

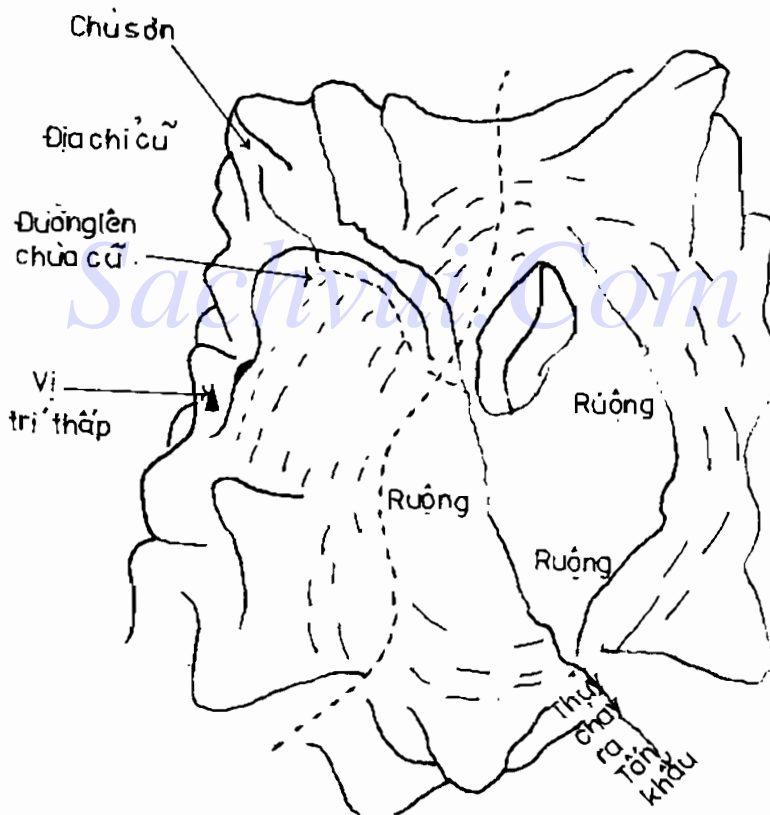

Địa thế ở núi Vọng Tiên

năm. Ao không lồi, thì nhà cách ao sáu trượng. ao mà lồi, thì cách ba, năm trượng là tốt. Ao nên ở dịch về phương Tồn. Nếu dựng nhà năm Nhâm Thân, trong tiết Lập Đông - Tiểu Tuyết (tháng Mười), thì sẽ được nhiều duyên pháp trong mười một năm.

Năm Quý Dậu (1933), tháng Chín 3-8 (Mộc) đến hướng thú, chỗ động, sẽ có nhân vật quyền thế giúp đỡ chùa.

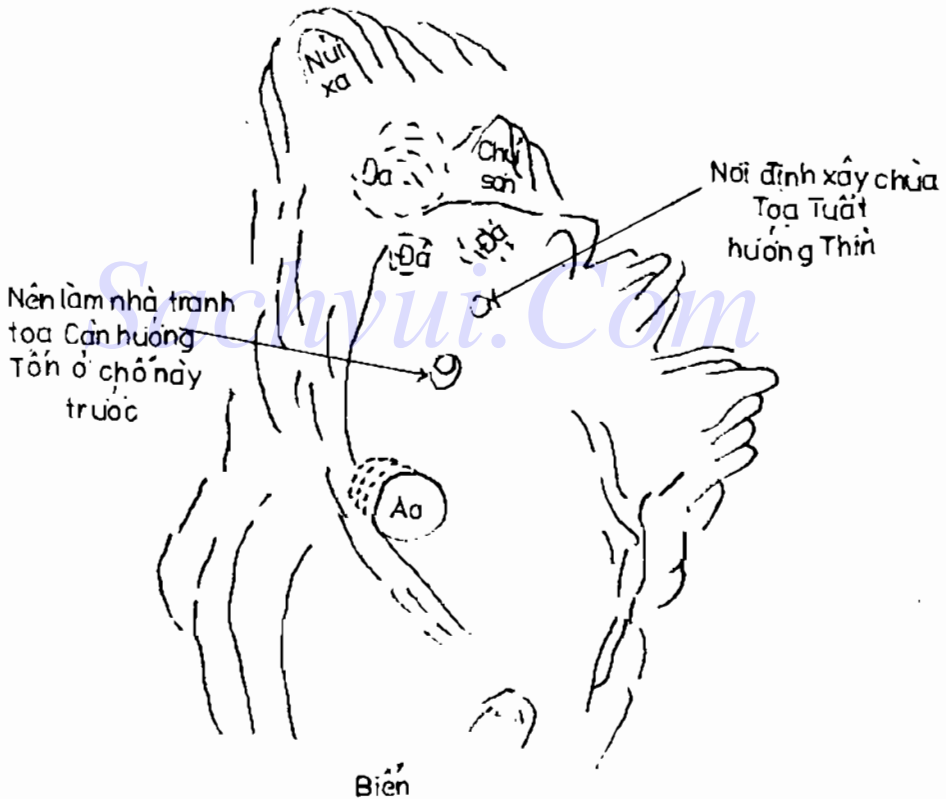

Địa thế ở huyện Tấn Giang (Hà Môn)

4	9	2
7 5	2 9	9 7
3	5	7
8 6	6 4	4 2
8	1	6
3 1	1 8	5 3

Vận 5 trung của chùa

2	7	9
5 3	9 7	7 5
1	3	5
6 4	4 2	2 9
6	8	4
1 8	8 6	3 1

Vận 3 sau khi cải tạo

Năm Ất Hợi (1935), tháng Năm, 1-6 (Thủy Tiên thiên) đến hưởng thụ, được nhận vật quyền thế giúp đỡ, nhiều người ủng hộ, danh tiếng truyền đi xa. Tháng Bảy mở hội giảng pháp, được ủng hộ mạnh mẽ. Tháng Giêng, tháng Mười mở hội, sẽ nổi danh cả nước.

Năm Đinh Sửu (1937), tháng Hai, Mười Một, đều có 3-8 (Mộc Tiên thiên) đến hưởng, có duyên pháp lớn.

Năm Kỷ Mão (1939), tháng Bảy, 1-6 (Thủy Tiên thiên) đến hưởng, có đại quý nhân và đông đảo quần chúng ủng hộ, rất tốt đẹp.

Năm Tân Ty (1941), tháng Giêng, Bảy, Mười, vận chùa đại phát triển về duyên pháp.

Bước sang vận 5, hãy dỡ bỏ nhà tranh, chính thức xây dựng nhà chùa một cách kiên cố.

Địa thế núi Vọng Tiên quá hẹp, chỉ nên xây Thiên đường, ít tăng nhân mà thôi.

6	2	4
9 7	4 3	2 9
5	7	9
1 8	8 6	6 4
1	3	8
5 3	3 1	7 5

HUNG TINH GÂY HỌA CHO HÒA THƯỢNG TỈNH TU

Ở thung lũng Đào Hoa, Tô Châu, có chùa Chuẩn Đề, Thiên phòng của chùa này Tý Ngọ kiêm Nhâm Bính sáu độ, được xây dựng năm Canh Thân (1920), vận ba Thượng nguyên. Kiểm độ như vậy, phải dùng Thế Quái để tính. Diễn số như sau. (Cổng chùa và đường đến ở phương Khôn).

Nhận xét :

Hướng tinh Tứ Lục sinh vượng khí chiếu tới phương Cấn ở đông bắc, phương này tinh, không động, trong vận 4 sẽ thường xuyên cảm thấy thiếu thốn tiền của. Hướng tinh ở đường đi (Khôn) là Nhất Bạch Thủy, 1 là sao Khôi, sẽ có duyên chữ nghĩa, danh tiếng được truyền tụng.

			↑			
2	7	9				
6 8	2 3	4 1				
1	3	5				
5 9	7 7	9 5				
6	8	4				
1 4	3 2	8 6				

Trong trạch mệnh, 3-7, 2-8, 1-9, 4-6, 5-5 ở chín cung đều hợp thập, đủ biết nhiều phương diện sẽ có sự dung hợp ý chí, có chỗ xây dựng, dễ được tán thưởng ủng hộ đầy đủ, nếu có chuyện không may hoặc hiểu lầm, cũng dễ được điều hòa hoặc bỏ qua. Duy người già hoặc nữ sĩ dễ nổi nóng, mất chức. Vì sao người già dễ nổi nóng? Vì 4-6 đến phương Cấn, 6 đến phương Tốn. Tốn là trường nữ, vốn phải ở cung đông nam. Cấn là cung đối xung, nay 4 đến cung tây bắc là cung đối xung, thì sẽ không an phận. Cấn là cha, là chức trưởng quan, vốn phải ở cung tây bắc, đông nam là cung đối xung. Cửu tinh đến bốn cung gọi là Phục ngâm, đến cung đối xung, gọi là Phản ngâm. Phạm Phản ngâm thì dễ sinh xung đột, bất an, khó dung hòa ý chí. Ở phương tây bắc của chùa Chuẩn Đề, người ta lại mới mở con đường lớn có bến xe, hàng ngày hàng ngàn người qua lại xung động mạnh, nên sự phiền nhiễu của người già trong chùa càng khó giải thoát.

*
* *

Năm Canh Ngọ (1930), tháng Chín, ngày Quý Hợi (19), đã sang Lập Đông được một ngày, nên phải lấy tháng Mười. Giờ Ngọ ngày này, hòa thượng Chi Nam của chùa Quốc Thanh ở núi Thiên Thai đến Tô Châu và chùa Chuẩn Đề, quyết định ngồi thiền định ở Thiên phòng chùa này.

Nhận xét :

Khí khẩu có 6-7 là Giao Kiếm Sát chiếu tới, ngọn tháp ở phương Mão cũng có Giao Kiếm Sát chiếu tới. Đường trong chùa và lối vào phòng ăn ở gần Thiên phòng, đều ở phương Đoài. Khi hòa thượng

6 7 9 8	2 3 5 4	4 5 7 6
5 6 8 7	7 8 1 9	9 1 3 2
1 2 4 3	3 4 6 5	8 9 2 1

Chi Nam đóng cửa nhập thiền, thì phương Đoài có 2-3 Đẩu Ngưu Sát, bốn trạch vào thời gian đó có Đẩu Ngưu Sát ở nhiều phía, cửa phòng ăn lại có sao Bệnh Phù (2). Khí khẩu phương Khôn hấp thu Ngũ Hoàng của tháp và của hướng bốn

trạch, Ngũ Hoàng là Ôn Thân. Do vậy, tinh thần bất an nghiêm trọng. Hòa thượng ngồi thiền mà lòng như lửa đốt. 6-7 Kim đắc thế ở nhiều chỗ; Mộc bị khắc thì chân tay bị bệnh, Thổ bị Kim làm tiết thoát khí thì tý vị bị bệnh, Thủy bị Thổ khắc thì thận, tai bị bệnh. Quả nhiên, nửa sau tháng Mười, hòa thượng Chi Nam bị bệnh ngày một nặng, nhiều bệnh cùng phát một lúc, hơn một trăm ngày nằm liệt giường, ăn không được, chân tay rã rời, tai như điếc. Diễn số như dưới.

Ta thấy tháp cao mười trượng của chùa ở phương Mão hoàn toàn bị hai sao Ôn thân (5) chiếm cứ. Nhiều sao ở các hướng là Nhị Hắc Bệnh Phù. Nhiều bệnh phát ra là phải. Hướng hồ ngoại khẩu 4-4, nội khẩu 9-9, 4-9 tác hợp thành lưỡng trùng Kim Tiên thiên, Kim đến chỗ động, phát huy nhiều uy lực. Kim mạnh ất

6	6	2	2	4	4
5	5	Năm Tháng 7 7 o o		9	9
1	1	3	3	8	8

Mộc yếu, Thổ vượng ất Thân suy. Thêm vào đó, lưỡng Thất Xích (7-7 ở trung cung và lưỡng Nhị Hắc (2-2) ở hướng tác hợp thành lưỡng trùng Hỏa Tiên thiên. Hòa viêm Thổ tảo, Mộc bị Kim khắc, chân tay ất rã rời. Thổ bị Kim làm tổn nguyên khí, nên tý vị không hấp thu được thức ăn. Khi nhập thiền, khí số của niên nguyệt tinh và trạch mệnh như vậy, làm sao Chi Nam hòa thượng không gặp bất trắc nghiêm trọng.

Phương trượng chùa Chuẩn Đề là Thụ Tùng hòa thượng có quen biết tôi, liền mời tôi tới xem giùm. Lúc ấy là đầu xuân Tân Mùi (1931). Tôi đến nơi quan sát, thấy chiếc tháp cao như đèn nén Thiền phòng ở phương Mão, bấm đốt tay tính toán, tôi đoán rằng đến tháng Ba thì hòa thượng Chi Nam sẽ khỏi bệnh. Quả nhiên đến ngày sang tiết Cốc Vũ thì tôi được hòa thượng Thụ Tùng báo tin hòa thượng Chi Nam đã khỏi hết mọi bệnh.

TƯỚNG LAI XÁN LẠN CỦA NƠI PHÁT HÀNH KINH PHẬT

1	6	8
4 7	9 3	2 5
9	2	4
3 6	5 8	7 1
5	7	3
8 2	1 4	6 9

Trụ sở phát hành kinh Phật của Tổng Liên Xã Vô Tích đặt ở số nhà 30 đường Tích Dư, trong nội thành, bắt đầu hoạt động từ năm Tân Mùi. Ngôi nhà này được xây dựng vào vận 2 Thượng nguyên, tọa Sửu hướng Mùi, đặc xáo số Tam Ban Quái, hình thế tòa

nhà trước hẹp, sau nở, thành cách đẹp, ổn định và dư dả. Vương khí ở phía sau, nơi làm việc được bố trí ở ngay phía trước, hấp thu đủ vương khí phía sau. Năm Nhâm Dần, Giáp Tuất, Bính Tý, Đinh Sửu, Kỷ Mão, Tân Mùi, Quý Mùi đều là những năm phát đạt. Cổng hậu lại đặc Lục Bạch, chiếu thủy đặc Bát Bạch, thành cục diện Tam Cát, tiền đồ rất tốt đẹp, diễn số như trên.

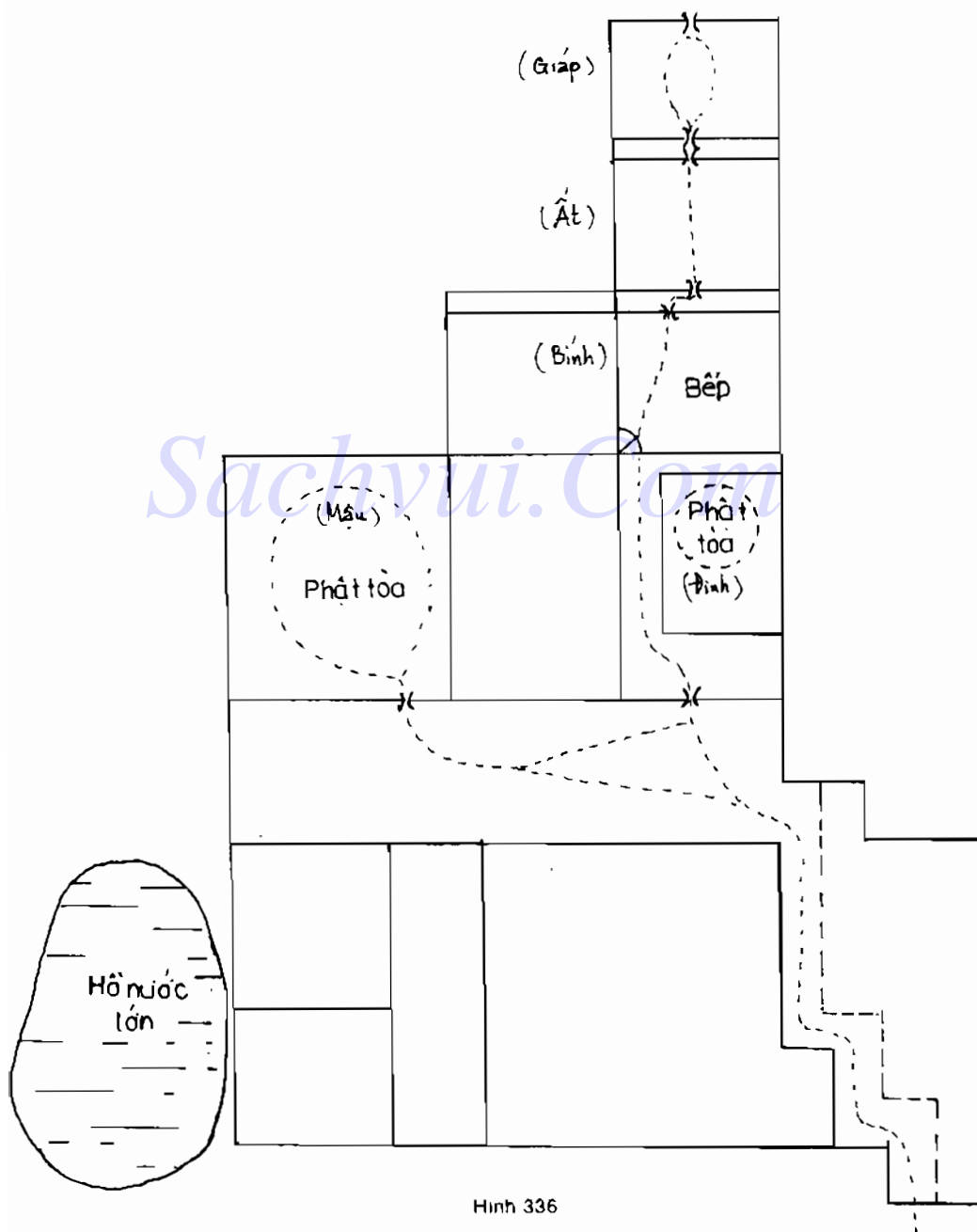

NGÀY TÀN CỦA CHÙA KHAI LỢI

Chùa Khai Lợi là một ngôi chùa cổ có tiếng ở trấn Lạc Xã, Vô Tích, bao năm trước kia rất hưng vượng, được thập phương ủng hộ. Bỗng dưng vào vận 2 Thượng nguyên tu sửa, thế là vận chùa thay đổi, diễn số như dưới. (Trạch tướng được giới thiệu ở bài tiếp theo, nay chùa Khai Lợi đã chuyển thành trường tiểu học Lạc Xã).

Chùa tọa Cấn hướng Khôn, vận hai tu tạo, phạm cách Thương sơn hạ thủy; duyên pháp không còn ai chủ trì, một khi sơn tinh hạ thủy. Còn hướng tinh Thương sơn, thì không còn ai tiếp tế. May mà tăng nhân trong chùa dùng phòng học số ba hiện tại làm phòng chính, phòng này có ngoại khẩu tại Ly, có sao Tam Bích, Tam

3		8		1
8 2	3	6	1	4
2		4		6
9 3	7	1	5	8
7		9		5
4 7	2	5	6	9

Bích ở vận 2 là Sinh khí, vận 3 là vượng khí, nên trong ba mươi năm được thập phương nuôi dưỡng đều đều, tiền của dư dả. Nhưng vừa bước sang vận 4 Trung nguyên (1924), thì 3 đã trở thành thoái khí, khí khẩu hết vận, nguồn cung ứng cạn dần. Năm Đinh Mão 1 nhập trung, 5 đến khí khẩu, phạm khắc xuất; 7 đến hướng Mùi, phạm sinh xuất. Tháng Hai, ngày 27, chùa Khai Lợi gặp họa. Tháng Hai thì 7 nhập trung, ngày 27 thì 3 nhập trung, nguyệt tinh 2, nhật tinh 7 đến khí khẩu hóa thành Hỏa Tiên Thiên, đốt khí Tam Bích Mộc; nguyệt tinh 4, nhật tinh 9 đến hướng, hóa thành Kim, làm tiết thoát khí Ngũ Hoàng Thổ. Tai họa khó tránh ! Chùa Khai Lợi bị cháy và đổ sập.

TRƯỜNG HỌC PHÁT TRIỂN TRÊN NỀN CŨ CHÙA KHAI LỢI

Trường tiểu học Lạc Xã và đảng bộ Lạc Xã, sau khi chùa Khai Lợi bị cháy đổ tháng Hai năm Đinh Mão, được xây dựng thành trường học ở nền đất cũ của chùa. Ở vận 4 Trung nguyên này, hai cơ quan trên sẽ có triển vọng rất tốt đẹp. Hướng hấp thu vượng khí, trong mười sáu năm sẽ phát mạnh, đặc biệt các năm Ngọ, Mùi, Dậu, Hợi phát mạnh về trí năng.

3		8		1
4 3	9	7	2	5
2		4		6
3 4	5	2	7	9
7		9		5
8 8	1	6	6	1

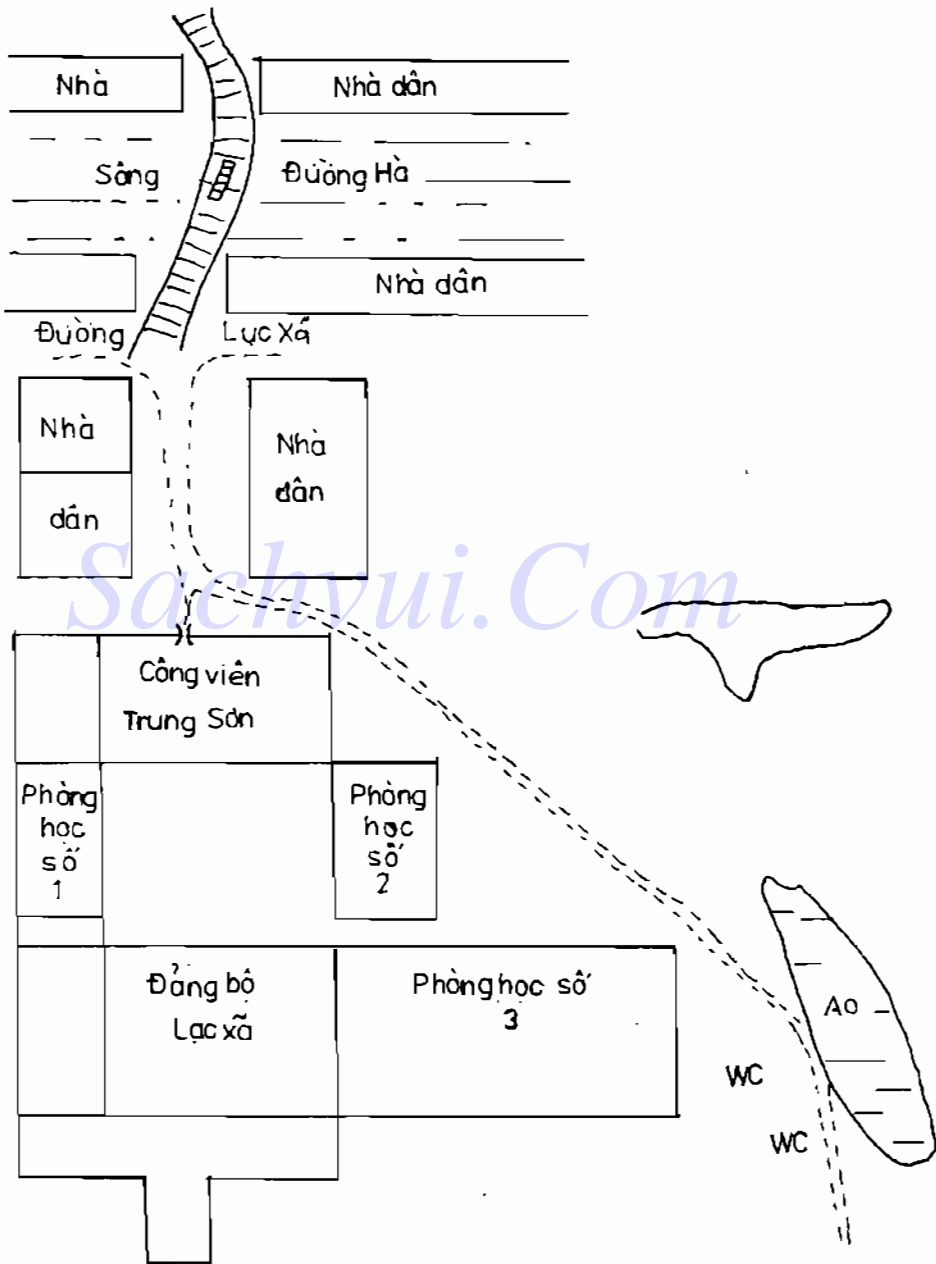

Hình 337

CON Ở BA LẦN ĐẦU ĐỘC, NGHE TIẾNG SẤM NÓI TÊN KẸ CHỦ MƯU

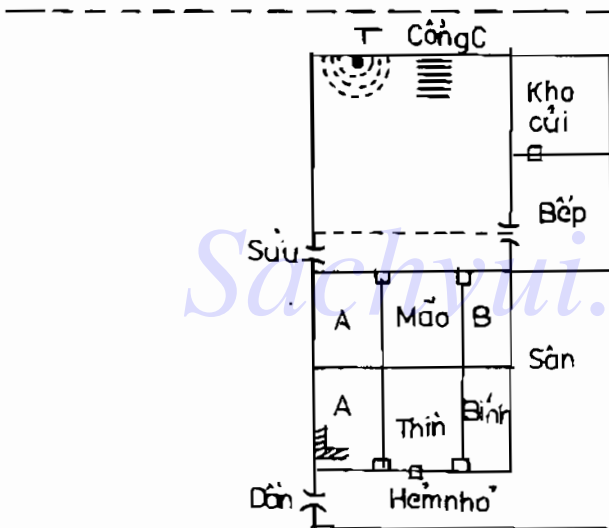
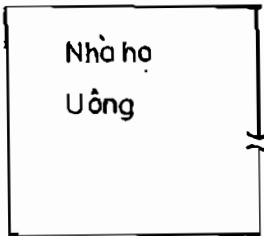

Hình 338

Ở Hàng Châu, phía sau chùa Thiên Trúc, có Tịnh xá Pháp Hoa, nằm bên đường Thiên Trúc, hơi chệch phía bên kia đường là nhà họ Ông. Tịnh xá Pháp Hoa tọa Càn hướng Tốn, kiêm Tuất Thìn sáu độ, được xây dựng đầu năm Tân Mùi (1931), gồm một dãy sâu, chia làm ba gian. Phía tay phải đất rộng, làm thêm hai gian, một gian làm chỗ chứa củi, gian thứ hai làm bếp. Hẻm nhỏ phía sau nền cao, bố trí nhà vệ sinh, dễ bị phỉ báng, nên chuyển sang vị trí khác. Một dòng mương từ phía sau bên phải chảy tới, đường mòn từ phía bên phải chạy tới phía trước.

Hai đạo thủy lực đều tụ tập Hòa tinh. Năm Nhâm Thân (1932), niên khách tinh Hòa tinh chiếu tới hai phương Ly Đoài là nơi vốn có Hòa tinh tụ tập, hai tháng Bảy và Chín rất nguy hiểm.

Có hai cách để tránh nguy hiểm. Một là chọn chỗ ở khác mà chuyển đi. Hai là lập tức đóng công C, chuyển sang dùng cửa hông vốn có ở phương Dẫn, chuyển bếp sang vị trí T, đồng thời mở thêm cửa ở phương Sầu, để hóa giải. Tây Hồ ở phương Chấn, nên mở cửa mới như vậy rất có lợi. Người ở phòng A nên

		3		8		1
4	4		9	8		2 6
	2			4		6
3	5		5	3		7 1
	7			9		5
8	9		1	7		6 2

đóng cửa Mão ngay lại, hàng ngày chỉ nên đi lối thông với hai gian Thìn, Bính ở phía sau, thì trong năm Nhâm Thân sẽ không còn gì đáng ngại.

Chủ nhân của tịnh xá Pháp Hoa mới đi tu, vốn là người Phúc Kiến, đã dốc hết tiền (hai ngàn lượng vàng) để xây dựng tịnh xá này. Bà nuôi một con ở gái từ ngày nó còn nhỏ. Con hầu này vốn an phận ngoan ngoãn và trung thành với bà. Từ ngày theo bà chủ về ở tịnh xá này, nó dần dần lười la làm quen với vợ chồng ông Uông ở bên kia đường. Ông Uông có cậu em trai làm y sĩ, chưa có vợ. Gã y sĩ này muốn dụ dỗ con hầu, bèn dặn bà chủ dâu kết thân với nó. Con hầu bị dụ dỗ, sẵn sàng bỏ chủ chạy theo gã y sĩ. Gã y sĩ đã lừa được nó, song còn muốn chiếm đoạt ngôi tịnh xá, bèn bày kế, bảo con ở đừng trốn đi, mà hàng ngày hãy tìm mọi cách chọc tức bà chủ, làm cho bà chủ tức hộc máu mà chết, thì sản nghiệp sẽ về tay con ở. Con ở vâng lời, y kế làm theo, nhưng bà chủ tu dưỡng theo đạo Phật, rất từ bi nhẫn nại, nên kế của gã y sĩ không thành. Gã y sĩ bèn giao gói thuốc độc cho con ở, dặn nó đầu độc bà chủ. Hôm ấy là tối ngày 24 tháng Tám. Sớm ngày 25, con ở nấu miến và bỏ thuốc độc vào đó mời bà chủ ăn. Bà chủ ngồi thấy mùi lạ, thử nếm một chút, lập tức nhổ ra và nói : “Con nấu miến thế nào mà ta ăn chẳng nổi, thôi mang đồ nó đi !” Con ở đáp : “Chắc bà nhạt miệng, chứ miến con nấu rất ngon !” Lát sau nó bung cho bà ly nước trắng. Bà chủ thấy đáy ly có cặn, ngồi có mùi lạ, bèn bảo con ở : “Con thử mang ly nước ra chỗ nắng soi xem có vật gì rơi vào đó.” Con ở nhanh trí đáp rằng đó là một viên sạn nhỏ. Đến bữa trưa, ăn cơm xong, bà chủ vốn thích ăn cháy. Con ở lợi dụng việc đó, liền trộn bột thuốc độc vào cơm cháy, khiến bà chủ khó nhận biết. Nhưng bà chủ vừa ăn một miếng cháy, chưa nuốt đã nhổ ngay ra và mắng con ở : “Mày là quân bất lương, sao nỡ hạ độc để giết ta ?” Một nữ cư sĩ cùng ở trong tịnh xá cũng cảnh cáo con ở, rằng làm điều thất đức sẽ bị Thiên Lôi đánh chết. Con ở hốt hoảng vội thề, rằng nếu nó hạ độc, sẽ bị trời đánh thánh vật. Thế là hai bà cho qua. Chiều hôm ấy, trời bỗng u ám đầy mây đen, rồi chớp loé loảng ngoảng, sấm nổ ào ào. Con ở sợ quá, chạy ngay xuống bếp vừa kêu cứu, vừa lấp bắp nói rõ sự tình, rằng đó là do gã y sĩ chủ mưu bày kế, xin ông Trời đừng phạt nó. Thế là bà con lẳng giềng đều chạy tới xem và kháo âm lên, đến tai viên tuần cảnh. Tuần cảnh lập tức đến thăm vấn con ở và cho bắt luôn vợ chồng ông Uông cùng gã y sĩ.

5	6	8	1	2	4	3	4	6
4	5	7	Nam tháng ngày			8	9	2
			6	7	9			
9	1	3	2	3	5	7	8	1

Hoa Trí pháp sư của chùa Trung Ấn có mời tôi đến xem cảnh quan tịnh xá để xác định vì sao có chuyện như vậy. Tôi thấy phòng A là nơi ở của bà chủ, cổng lớn và cửa phòng ở phương Ly, Tam Bích Mộc ở hướng là thoát khí vào vận bốn, Thất Xích ở Ly là Tứ khí. Niên tinh Nhất Bạch

đến Ly, 7 (Kim, thiếu nữ) sinh xuất cho bên ngoài, phù hợp với việc con ở thay lòng đổi dạ. Con ở và gia đình họ Ông bị bắt, bà chủ bị đầu độc ba lần mà không việc gì, là vì sao? Ta thử xem diễn số niên, nguyệt, nhật tinh.

Bếp ở phương Mùi của phòng bà chủ, là nơi sở tại của Thổ tinh 2-5 trong trạch mệnh. Niên Tam Bích, nguyệt Tứ Lục Mộc tinh xung phạm hung Thổ 2-5, đồ ăn thức uống bị hạ độc ba lần trong một ngày, may mà nhật tinh Lục Bạch Kim tinh hóa giải nên không việc gì. Niên tinh 1, nhật tinh 4 ở Ly, nên bà chủ bị hại mà bình an, có sấm sét trừ hung, bà chủ không báo quan mà tuần cảnh tự đến bắt hung thủ, do đó bà chủ càng được tiếng thơm, đó là nhờ 1-4 đồng cung. Con ở làm việc ở gian bếp, cửa hông phía sau là lối thường đi lại, vào bếp bằng cửa sau, động cơ nằm ở phương bắc của gian bếp, tháng Tám năm này, niên tinh 2 nguyệt tinh 3 đến phương bắc, 2-3 thành cách Đẩu Ngưu Sát, chủ về tai tiếng, kiện tụng. Ngày 25, nhật tinh 5 là Hỏa Liêm Trinh chiếu đến Khảm, Ngũ Hoàng Thổ tính chất hung bạo, nên có tuần cảnh đi tuần, sấm sét âm âm, con ở kinh hoàng sợ chết mà tự khai ra. Con đường phía bắc nhà họ Ông đông người tới xem, vào ngày, tháng, năm này, Đẩu Ngưu và Liêm Trinh Hỏa hoạt động, nên cả nhà họ Ông bị bắt, chẳng phải là chuyện ngẫu nhiên.

Sachvui.Com

CÁC NỮ TU SĨ CẢI LỘN KHÔNG PHẢI LỖI TẠI HỌ

Phân hội Phật Giáo Cư Sĩ Lâm ở Thượng Hải có khu dành cho các nữ tu sĩ, toa Hội hướng Tây, xây dựng vào vận 4, từ đó đến nay thường xuyên xảy ra tai tiếng cãi cọ. Diễn số như sau :

3	8	1
4 4	9 8	2 6
2	4	6
3 5	5 3	7 1
7	9	5
8 9	1 7	6 2

Nhìn sơ đồ và trạch mệnh, ta thấy sao hướng Nhị Hắc quán sự. Nhị Hắc ở vận hôn là Tử khí, âm thân trái thời.

Mỗi ngày ba bữa, lối đi vào phòng ăn, tức chỗ động, hoàn toàn là đất của Hỏa tinh 2-7 (Hỏa Tiên thiên) 9-7 (Hỏa Hậu thiên). 2 là Lão Âm, là quá mẫu, 9 là trung nữ, 7 là Thiếu nữ. Dịch nói : “Nhị nữ đồng cư, kỳ chí bất tương đắc” (hai nữ ở chung một chỗ, ắt không hợp nhau), hướng hồ đây lại là nơi tụ âm.

Sáng ngày 15 tháng Tư năm Tân Mùi, người viết bài này có dịp ghé tới phân hội Cư Sĩ Lâm. Sắp vào cổng thì tình cờ gặp nhân vật chủ chốt ở đó là cư sĩ Chu Thạch Tăng. Sau khi hàn huyên, cư sĩ Chu phân nản với tôi về tình trạng mâu thuẫn trầm trọng trong nội bộ nữ tu sĩ và hỏi nên giải quyết cách

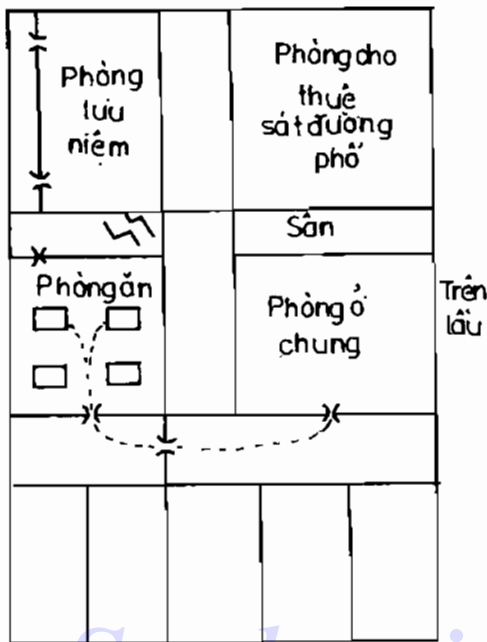

Hình 339

nào. Tôi hỏi : vụ gần đây nhất xảy ra khi nào. Ông Chu đáp : “Vụ gần nhất là tháng Chạp năm ngoái, sáng nay lại vừa xảy ra một vụ âm i lớn. Nữ tu sĩ là những người tu tâm luyện tính, thế mà họ lại dễ nổi nóng và si vả nhau như quân hần thù. Xin tiên sinh bày cho cách giải quyết.” Tôi đề nghị ông đưa đi quan sát bên ngoài chỗ ở của họ. Ông Chu bèn dẫn tôi lên tầng lầu bên phải, vào phòng ăn, nói đây là phòng ăn của các nữ tu sĩ. Từ cửa phòng ăn là phương Tốn đến cửa sau ở phương Càn mé trái, có hành lang, từ Cấn đến Khôn dài chừng hơn hai trượng. Nơi ở của các nữ tu sĩ có cửa ra vào ở phương Đoài và phương Càn đến Khâm, sang Cấn.

Sau khi quan sát hình thế, tôi trở về tính toán rồi trả lời ông Chu

rằng việc cãi cọ tai tiếng không phải lỗi ở các nữ tu sĩ, mà là do cách bố trí cửa nẻo, đường đi bất lợi. Nên chuyển họ đi chỗ khác, nếu cứ ở đây thì trong vận này sẽ còn nhiều chuyện rắc rối.

Thử xem lại vụ tai tiếng tháng Chạp năm ngoái (1930) thì rõ. Ngày 18 tháng Chạp năm Canh Ngọ đã là sau tiết Lập Xuân, là tiết khí của tháng Giêng năm Tân Mùi.

Cửa ra vào phòng ở của các nữ tu sĩ ở phương Càn, chủ tinh là Nhị Hắc Thổ, trong vận bốn là Tứ khí, đường từ Càn đến Khâm sang Cấn toàn gặp Hỏa Tiên thiên 2-7 và Hỏa Hậu thiên 9-7 đẩy âm khí, gặp niên, nguyệt, nhật, thời hung tinh sẽ rất dễ nổi nóng cãi lộn.

Tháng Chạp năm Canh Ngọ, sau tiết Lập Xuân, cửa ở phương Càn có niên tinh 7, nguyệt tinh 6 là hai Kim tinh cùng đến. 7-6 gặp nhau là Giao Kiếm Sát. Hai Kim tinh này làm tiết thoát nguyên khí Nhị Hắc Thổ (chủ tinh), hần hôm ấy có người bị mất nhiều tiền, nghi ngờ cho người này người nọ, nên xảy ra chuyện cãi cọ âm i.

Tháng Tư năm Tân Mùi, trong tiết Lập Xuân - Tiểu Mãn, cửa phòng ở của các nữ tu sĩ (phương Càn) có niên tinh 7, nguyệt tinh 3 chiếu tới. Kinh Dịch

nói: “7 gặp 3 đến sinh tiền tài, nhưng của cải lộ ra dễ bị trộm cướp.” Thân quyền của các nữ cư sĩ đem quà, tiền đến cho họ, có kẻ xấu nhìn thấy, dễ nảy tà tâm trộm cắp. Tháng ấy, ngày ấy, giờ ấy, ở phương Càn, Khảm, Cấn là nơi động, toàn sao Hỏa (2-7 Hỏa Tiên thiên, 9-7 Hỏa Hậu thiên và 5 là Liêm Trinh Hỏa), chỉ có Tứ Lục là tốt đẹp, nhưng 4 gặp cát thì giúp cát, gặp hung thì hòa theo hung, tượng của 4 là quẻ Tốn, là gió, làm mát mặt đất, nhưng gặp lửa thì trợ uy cho lửa, dẫn tới sự bùng nổ.

Tháng Mười năm nay (1931), sẽ còn có chuyện rắc rối to, sang năm thì bình yên. Cách hóa giải là đóng cửa sau, trở cửa trước ở phương Tốn - Ly hoặc Tốn - Chấn sẽ có lợi lớn.

5	4	1	9	3	2
4	3	6	5	8	7
9	8	2	1	7	6
5	1	1	6	3	8
7	7	3	3	5	5
4	9	6	2	8	4
6	6	8	8	1	1
9	5	2	7	7	3
2	2	4	4	9	9

Sachvui.Com

TU TẠO TRÁI VẬN LỖ THỜI, CHÙA ĐÀNH BỎ HOANG

Chùa Chung Tốn ở phủ Đài Châu, Chiết Giang, có từ thời Minh. Tọa Quý hướng Đinh, kiêm Tý Ngọ ba độ. Lai lộ phương Càn uốn lượn khá dài và sâu, vòng sang Đoài đến Khôn, thành ngã ba, qua Ly, cổng lớn ở phương Tốn. Đại điện gồm ba gian, hai bên chái có lầu. Phía sau có vườn hoa, phương Nhâm có giếng. Đằng trước, phương Bính - Ngọ có tháp, núi nhô cao phương Bính. Bên trái dựa vào mạch núi, bếp ở chái nhà bên trái. Năm Đồng Trị thứ mười hai tu tạo, năm Quang Tự thứ tư trùng tu. Diễn số như sau :

		↑		
9		5	7	
5	6	1	1	3 8
8		1	3	
4	7	6	5	8 3
4		6	2	
9	2	2	9	7 4

		↑		
2		7	9	
7	8	3	3	5 1
1		3	5	
6	9	8	7	1 5
6		8	4	
2	4	4	2	9 6

Nhận xét :

Lúc đầu có người chủ trì, chùa rất nổi danh. Vận 1, vận 2, duyên pháp thịnh vượng, hương khói ảm áp. Sau năm Quang Tự thứ mười, tình hình sa sút dần, may có các cát tinh 8, 6, 1, 3 ở các phương động, nên tiền của không đến nỗi cạn kiệt. Bếp ở gian bên trái lợi cho nhân khẩu.

Năm 1923 tu tạo, lúc này đã là năm cuối cùng vận 3. Bước sang năm Giáp Tý vận 4 Trung nguyên, sơn tinh và hướng tinh đều là thoái khí, nên không còn người trụ trì. Sang năm Ất Sửu thì chẳng còn ai hương khói, chùa bị bỏ hoang. Xây dựng trái vận lỡ thời thật là đáng sợ !

						↑					
		7		2				8		1	
2	6	7		2	9	4	5		3	8	1
1		3		7		5		9		8	
6		8		3		4		8		5	

Công phương Tôn, sơn tinh 7 (Kim) khắc 3 (Mộc), hướng tinh 3-8 cùng là khí Mộc. Năm Giáp Tý (1924), niên tinh 3 đến khí khẩu và hướng, còn khả dĩ. Năm Ất Sửu, 2-7 Hỏa Tiên thiên đốt cháy khí 3-8 Mộc, tình cảnh tuyệt vọng.

Sơn tinh 5 đến tháp ở cung Ly, kẻ dưới đắc thế, đoạt quyền người trên, hướng tinh khí khẩu là 7, khắc 3 của hướng, cho nên hết nguồn tiếp tế, phải đóng cửa chùa.

BẢY NGÀY DIỄN GIẢNG KẾT QUẢ MỸ MÃN

Ở đường Ba Thị thành Tô Châu có ngôi chùa được tu tạo vào năm Canh Ngọ, vận 4 Trung nguyên, tọa Tý hướng Ngọ, kiêm Nhâm Bính sáu độ, gồm hai dãy sâu, sáu gian. Tháng Giêng năm Tân Mùi, vào tuần lễ mở vải phủ tượng Phật và lễ cắt tóc đi tu, từ mồng 9 đến ngày 15, hàng ngày từ ba đến năm giờ chiều có thỉnh pháp sư đến giảng kinh A Di Đà, người tham dự vô cùng đông đảo. Dùng Thế Quái để tính toán.

Phương trượng ở phòng giữa, khí khẩu phòng này ở phương Khôn, phạm Dấu Ngưu Sát (2-3) nhưng phương trượng là người tu hành biết nhịn nhục, có

		↑			
3			8	1	
1	6		5	2	3 4
2			4	6	
2	5		9	7	7 9
7			9	5	
6	1		4	3	8 8
5	4		1	9	3 2
4	3		6	5	8 7
9	8		2	1	7 6

thể gác bỏ mọi chuyện thị phi, nên vẫn bình an. Hướng tinh 8-2-5 hợp thành xảo số Tam Ban Quái thuận Thổ, Thổ ở hướng nam (Ly) là đắc địa. Vào công, qua sân lớn, sân nhỏ thì đến đại sảnh là nơi giảng kinh. Trong trạch mệnh, ở trung cung và cung Ly 4-9-2-7-8-5 gặp nhau, tương sinh (Mộc sinh Hỏa, Hỏa sinh Thổ). Niên nguyệt khách tinh ở trung cung, cung Ly và gian bếp cung Cấn Chấn là 4-9 Kim, 3-8 Mộc, 1-6 Thủy cũng tương sinh (Kim sinh Thủy, Thủy sinh Mộc), quan hệ dung hợp với 4-9 Kim, 2-7 Hỏa trong trạch mệnh. Niên tinh Nhất Bạch đến cung Ly gặp xảo số 2-5-3-8 là quân tử được hầu hạ, nguyệt tinh 9 đến sinh cho 2-5-8 Thổ tinh, niên nguyệt tinh 1-9 hợp thập (10), là Khâm Ly gặp nhau. Ngày mồng 9 Tân Hợi thì

9 nhập trung, 4 đến Ly, giờ Thân (3-5 giờ chiều) thì 6 nhập trung, 1 đến Ly. Ở phương Ly 1-4 đồng cung, pháp sư dâng đàn giảng kinh sẽ được quần chúng tán thưởng vô cùng.

Ngày mồng 10 Nhâm Tý, 1 nhập trung, 5 đến Ly, giờ Thân 9 nhập trung 4 đến Ly, hợp với niên, nguyệt tinh 4-9, 4-1, người giảng kinh có thể phát huy hết tác dụng thuyết phục.

Ngày 11 Quý Sửu, 2 nhập trung, 6 đến Ly, giờ Thân 3 nhập trung, 7 đến Ly, 3-7 là Giao Kiếm Sát, nhưng bị niên tinh ở trung cung và cung Ly là 1-6 Thủy trấn áp, nên Giao Kiếm Sát được hóa giải, nên việc giảng kinh diễn biến thuận lợi.

Ngày 12 Giáp Dần, 3 nhập trung 7 đến Ly, giờ Thân 6 nhập trung, 1 đến Ly, Kim Thủy tương sinh, kết quả tốt đẹp hết chỗ nói.

Ngày 13 Ất Mão, 4 nhập trung, 8 đến Ly, giờ Thân 9 nhập trung, 4 đến Ly, 4-9 tác hợp thành Kim, 8 Thổ ngồi đó, 4-9 sinh cho Thủy 1-6, sức cảm hóa của người giảng kinh thật là mạnh mẽ.

Ngày 14 Bính Thìn, 5 nhập trung, 9 đến Ly, giờ Thân 3 nhập trung, 7 đến Ly, 9 Hỏa gặp 2-5-8 thuận Thổ thì không còn gì hung hãn, 7 Kim gặp 1-6 Thủy cũng sinh xuất chẳng còn sức tàn phá gì, ngày hôm ấy số người đến nghe có giảm đi một chút.

Ngày 15 Đinh Tỵ, 6 nhập trung, giờ Thân cũng 6 nhập trung, ngày giờ đều là 1 đến Ly; hôm nay là ngày giảng cuối cùng, người nghe chật ních, hiệu quả thu được cực lớn.

Thế mới biết nhân duyên thời tiết và thành tựu viên mãn liên quan chặt chẽ với nhau, thật lạ kỳ !

NGÔI ĐỀN LINH THIÊNG

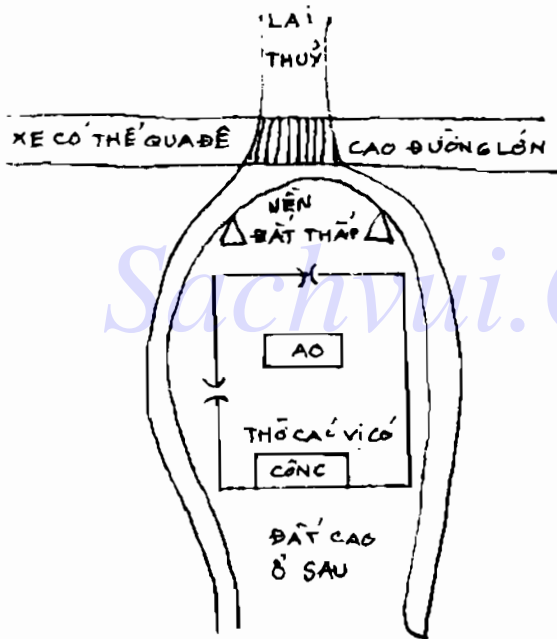

Ở Tây Xương, Chương Châu, có ngôi miếu Đô Thống nổi tiếng linh thiêng, nghe nói được xây dựng từ đời Đường, thờ những người có công đức với dân chúng. Ngôi miếu đắc địa, bao năm ngày nào cũng hương khói rất ấm cúng. Dân chúng gặp tai họa hoặc mọi việc khó khăn, hoài nghi, đều tới đây thành kính cúng bái cầu xin, thường rất linh nghiệm. Ai nấy đều tin. Chúng tôi có quan sát hình thế. Xin vẽ đại lược và trạch mệnh của ngôi miếu để bạn đọc tham khảo.

Hình 340

Ngôi miếu này được trùng tu lần cuối vào năm Đạo Quang thứ tư thời trước nhà Thanh, tức vận 8 Hạ nguyên. Tọa Quý hướng Đinh, có mạch Khảm, là Nhân Nguyên Long.

Địa thế chỗ này rất thấp, mỗi khi trời mưa, hướng thủ ngập đầy nước, ngôi miếu có hình dạng như con cua nổi cái

		↑		
7		3		5
3	4	8 8		1 6
	6	8		1
2	5	4 3		6 1
	2	4		9
7	9	9 7		5 2

mai trên ruộng. Thủy cục của hướng thủ rất đẹp, cách nó mười trượng ở phương Đồi lại có cái hồ lớn nước mênh mang, là chiếu Thủy, tốt đẹp trong cả chín vận ba nguyên.

MIẾU THỜ QUAN CÔNG GIÚP QUÂN TA THẮNG GIẶC

Ở vịnh Thạch Đường, Vô Tích, có miếu thờ Quan Công, là miếu thờ của nhà họ Tôn. Trần Mạnh Lý, ở Thạch Đường vào thời trước nhà Thanh nổi tiếng là vùng khoa cử. Những người có học văn thường ít tin vào Thần quyền. Sau

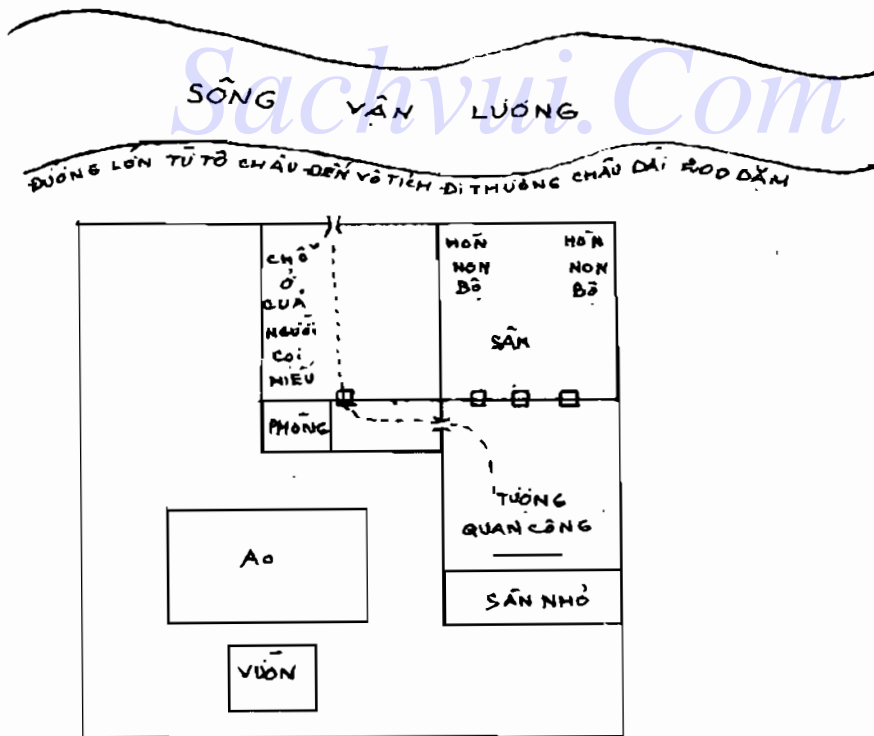

Hình 341

Cách mang Tân Hợi, miếu Quan Công thành ngôi miếu hoang. Có một cặp vợ chồng nghèo nọ là người Sơn Đông đi qua đây, thấy vậy bèn ở lại miếu, trú ngụ ngót mười năm, buôn bán nhỏ để sinh sống qua ngày.

Năm Tân Mùi, quân Nhật khiêu chiến với chúng ta. Quân ta quyết báp vệ Tổ quốc. Một đơn vị quân ta đánh bại cánh quân tiên phong của Nhật. Quân Nhật đem lực lượng lớn đến báo thù. Ngày 3 tháng Ba, trước áp lực của địch quân ta chiến đấu ở khu vực có miếu thờ Quan Công. Ngày 4, đội tiên phong của quân Nhật trúng mìn ở Nam Tường, ngày 5 quân Nhật thua to, chủ tướng bị tử thương, phải rút lui. Người ta đồn rằng quân ta đã thấp hương xin Quan Công giúp sức. Thế là một vị tướng mặt đỏ (Quan Công mặt đỏ) xông xáo giết địch trên tuyến lửa.

4	1	9	6	2	8
3	9	5	2	7	4
8	5	1	7	6	3

Quân ta thắng địch, do ở khí khẩu miếu Quan Công, niên nguyệt tinh 4-1 đồng cung. Ngày 4, thì 7 nhập trung, 6 đến khí khẩu; ngày 5 thì 8 nhập trung, 7 đến khí khẩu, thành Kim sinh Thủy, Thủy sinh Mộc, trùng trùng sinh nhập, rất tốt đẹp.

Sachvui.Com

MIẾU LỤC XÃ BỎ HOANG

Miếu thờ Thổ thần Lục Xã ở gần Hạ Môn được xây dựng thời Gia Khánh trước nhà Thanh, thuộc vận bảy Hạ nguyên, Nhâm Bính kiêm Tý Ngọ sáu độ. Năm Tân Mùi, Đông Trị thứ mười, có Hoa Kiều quyền góp được nhiều tiền từ Singapo đem về, thế là tháng Ba năm ấy tu tạo và khắc một tấm bia đá. Từ 1924 đến nay, chẳng còn ai thờ cúng, ngôi miếu bị bỏ hoang. Diễn số như sau (dùng Thế Quái để tính).

		↑		
6		2		4
9	3	5	7	7
	5		7	9
8	4	1	2	3
	1		3	8
4	8	6	6	2
				1

Phương Cấn có dòng chảy kiểu nhỏ giọt từ phương Tốn, phía trước có vườn cây, vận bốn bị bó phế.

Năm Tân Mùi, tháng Ba, tu tạo làm cho vận 4 suy bại. Niên nguyệt tinh đều là 3 nhập trung, 7 đến hướng tị hòa, 8 đến sơn, sinh nhập, nên thu được nhiều tiền của.

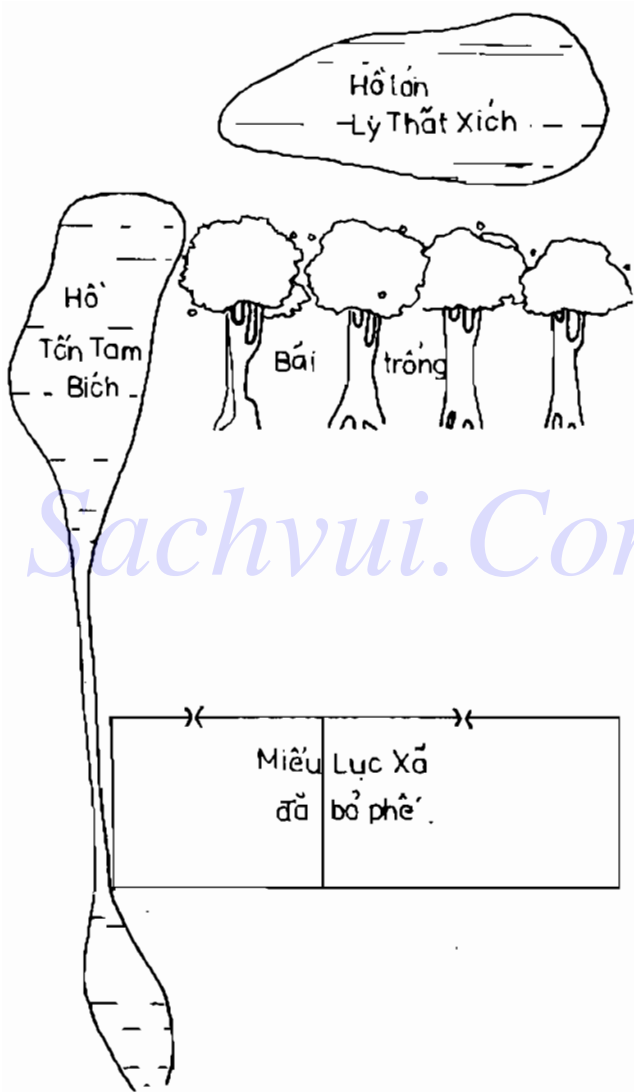

Hình 342

MIẾU THÂN ĐẮC XẢO SỐ, LINH THIÊNG HIỂM CÓ

Miếu thờ thần ở Đồng An, Phúc Tạo, gọi là miếu Viêm Đế, dựa vào lai mạch Đông Sơn, xây dựng vào vận 5, năm Càn Long thứ ba mươi hai (Đinh Hợi). Phương Chấn tọa thực, phương Khôn - Đoài có nhiều thủy tụ, vô cùng linh thiêng, hương khói ẩm cúng quanh năm suốt tháng. (Miếu tọa Giáp hướng Canh).

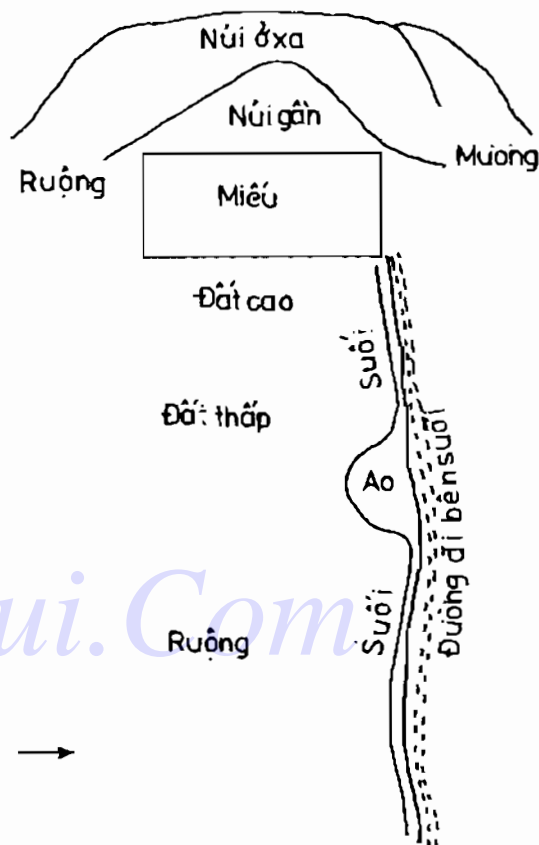

4	9	2
2 6	7 2	9 4
3	5	7
1 5	3 7	5 9
8	1	6
6 1	8 3	4 8

Hình 343

MIẾU VỐN LINH THIÊNG, NAY THÀNH HOANG PHẾ

Miếu Tiêu Hà ở gần bến xe của công ty xe hơi Tuyên Châu, Phúc Kiến, được trùng tu năm Đạo Quang thứ hai mươi lăm. Phía trước có một dòng sông nhỏ chảy xéo từ Tốn, qua Ly, sang Khôn, xa hơn là biển. Miếu tọa Tỵ hướng Ngọ, kiêm Nhâm Bính hai độ. Năm Đạo Quang thứ hai mươi lăm tu tạo là vận 9 Hạ nguyên. Mười năm sau đó miếu này rất linh thiêng, đông người sùng bái. Mười năm gần đây (tức vận 4 Trung nguyên), tinh tú ở chiếu Thủy thất vận, ngôi

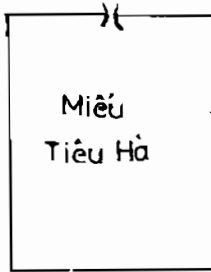
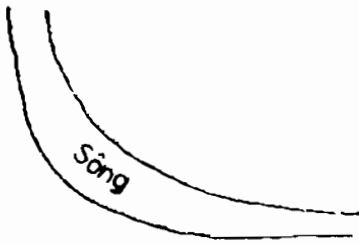

8	4	6
6 3	1 8	8 1
7	9	2
7 2	5 4	3 6
3	5	1
2 7	9 9	4 5

miếu trở nên lạnh lẽo, chẳng mấy ai
ngó ngang. Sau đây mười năm, nếu
tôn tạo lại, sẽ rất tốt đẹp.

Hình 344

Sachvui.Com

ĐẠO TRÀNG NÚI MÃ LANG CÓ DUYÊN VẬN

Ở núi Mã Lang (núi Chàng họ Mã) ở Hải Môn, Chiết Giang, có động Quan Âm, là đạo tràng lớn của cư dân trong vùng. Truyền thuyết kể rằng xưa ở Hải Môn có chàng họ Mã tính nết hiền lành chất phác, nhưng không được ai chi bảo, nên chẳng hiểu gì về cuộc sống. Một hôm chàng Mã thấy có một cô gái đẹp tuyệt trần đem hoa ra chợ bán, chàng liền nhờ bà mối xin cầu hôn với nàng. Nàng bảo là phải đủ tư cách mới có thể cầu hôn. Hỏi tư cách thế nào, nàng đáp là phải thuộc lòng kinh Kim Cương. Chàng Mã liền tìm học thuộc lâu bộ kinh đó, rồi mới đến cầu hôn, quả nhiên được nàng chấp nhận. Lễ cưới rất đông vui, nhưng trong đêm洞 phòng, cô dâu bỗng trúng bệnh nặng mà chết. Chàng họ Mã vô cùng đau đớn, song giác ngộ ra rằng sống gửi thác về, hết thấy loài người chỉ vì ham muốn mà như những con thiêu thân lao vào lửa, như những con tằm kéo kén tự trói mình, thế là chàng như được giải thoát khỏi mọi sầu khổ, đem hiểu biết của mình di cảm hóa mọi người. Sau dân trong vùng đặt tên ngọn núi đẹp bên bờ biển là núi Mã Lang, lập ba ngôi chùa cạnh ba cái động, thờ Phật bà Quan Âm.

Núi Mã Lang có ba cái động. Cái thứ nhất ở đông bắc, gọi là động trước. Cái thứ hai địa thế rộng rãi hơn gọi là động giữa, cửa động nhìn ra biển, được coi như một thặng cảnh. Cái thứ ba gọi là động sau.

Ngôi chùa ở động giữa gọi là “Quan Âm động Thừa Thiên thiên tự”, tọa Canh hướng Giáp, kiêm Dậu Mão bốn độ, được xây dựng năm Càn Long thứ năm mươi lăm (năm Canh Tuất), thuộc vận 6 Trung nguyên, ba phương Khôn, Đoài, Càn tọa thực. Xây xong, khách rất đông đảo. Nhưng bước sang Hạ nguyên, duyên pháp sa sút hẳn, nơi đây luôn có cảm giác vắng vẻ đìu hiu. Từ năm Đồng Trị thứ ba (vận 1) trở đi, trong vòng hai mươi năm, chùa lại tương đối đông khách. Sau đó lại vắng tanh vắng ngắt.

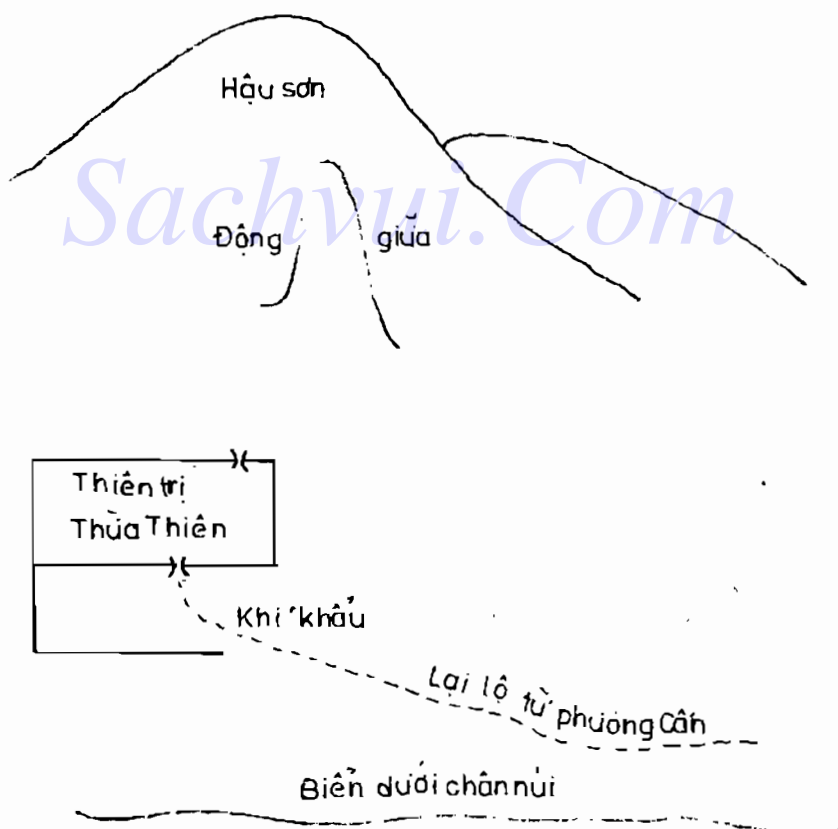

Hình 345

9	5	7	3	8	1
9 8	5 3	7 1	7 3	2 7	9 5
8	1	3	2	4	6
8 9	1 7	3 5	8 4	6 2	4 9
4	6	2	7	9	5
4 4	6 2	2 6	3 8	1 6	5 1

Năm Quang Tự thứ ba mươi một (vận 3) trùng tu. Từ đó trở đi, ngôi chùa rất vắng vẻ, tịch mịch, bởi vì tinh tú ở nguyên này lạc thủy, chiếu tới thủy mệnh mông ở phương Chấn - Tốn, còn sao Tài Lộc ở hướng thì chiếu tới phía sau là núi tịch mịch. Đường bên ngoài, khí khẩu tại Cấn, bị khí Ngũ Thổ chiếm lĩnh. Ở vận 3 Thượng nguyên và vận 4 Trung nguyên, khí Ngũ Thổ không có năng lực gì (bị 3, 4 là khí Mộc khắc), nên suốt ba chục năm trở lại đây lấy đâu ra nguồn tiếp tế ?

Nếu trong vận 4 có tu tạo chùa Thừa Thiên thì liệu sẽ tốt đẹp hay chẳng ?
 Đáp : nếu tôn tạo vào vận 4, thì hướng tinh 8 đến khí khẩu ở Cấn, Tứ Lục vượng tinh đến hướng, trước mặt có sóng biển mênh mông dòn dập, phía sau lưng lại có gió thổi trở lại đến nơi vô hạn, thì từ đó cho tới vận 7, vận 8 Hạ nguyên sẽ có cơ duyên tuyệt vời, có điều là trong vận 5 sẽ giảm sút một chút, trong vận 6 kinh tế khó khăn, người và của đều suy giảm.

2	7	9	5	1	3
4 1	9 6	2 8	8 7	3 2	1 9
1	3	5	4	6	8
← 3 9	5 2	7 4	← 9 8	7 6	5 4
6	8	4	9	2	7
8 5	1 7	6 3	4 3	2 1	6 5

CHÙA TÂY PHƯƠNG NÊN ĐỔI CÁCH BỐ TRÍ

Chùa Tây Phương ở ngoại ô thành Hải Môn, huyện Lâm Hải, Chiết Giang, do Đế Nhân đại sư quyền tiền xây dựng năm 1928, hoàn công trong năm đó. Cổng chùa không theo lối thông thường, mà thiên sang sắc thái công quán Âu

Tây, nên cánh thanh niên trông thấy liền thích. Trụ trì ở đây là Chiêu Tam hòa thượng chăm chỉ, đức độ, kinh tế của chùa dư dả.

Đại diện ba gian, hai bên tả hữu đều có các dãy phòng. Gian thứ ba ở đầu phía nam làm kho, thông sang gian giữa, rồi thông sang gian bếp. Phòng phương trượng ở gian đầu, mấy gian này đều tọa đông hướng Tây. Đại diện là Nhâm Bình kiêm Hợi Ty sáu độ, dùng Thế Quái để tính toán.

		↑		
3		8		1
6	8	2	3	4
2		4		6
5	9	7	7	9
7		9		5
1	4	3	2	8
				6

Phía Khôn Mùi có núi, Dậu - Tân có ngọn núi gần hơn. Càn có núi nhỏ, núi phía Tốn thông sang ngọn núi nhỏ xa hơn phía Bính - Ngọ, đến Ty - Bính lại nhỏ cao lên.

Giếng ở phương Ất của đại diện. Núi phía Khôn - Tốn đều cát. Người trụ trì ở Trung nguyên sẽ là bạc hiên năng. Cổng chùa bị sao Tam Bích là thoát khí, hương khói sẽ nguội lạnh. Khí khẩu phòng phương trượng ở phương Khôn, có Nhất Bạch. Bếp ở phương Thìn phòng phương trượng, sau mười năm sẽ có nhiều sa đi. Sơn tinh ở trung ương 7 và ở hướng thủ 2 tác hợp thành Hỏa Tiên thiên, chỉ e người dưới không chịu nghe lời người trên, dễ bỏ đi. Nhà vệ sinh ở phương Cấn của đại diện, sao Văn Xương 1 ở đây bị ô uế, dễ có kẻ buông lời phi báng. Hồ xí lại ở phương Khảm của phòng phương trượng, là nơi có Đầu Ngưu Sát 2-3, sẽ gây ra tranh chấp danh dự thường xuyên, chê bai tư cách phương trượng.

Tháng Trọng Xuân năm Tân Mùi người viết bài này có dịp ghé qua Hải Môn, đã tới thăm chùa. Tôi thấy các gian hai bên tả hữu đại diện đối diện với nhau. Nên chuyển gian kho hoặc phòng phương trượng sang dãy bên phải, nội khẩu từ góc đông bắc dẫn vào, gian bếp bố trí ở góc tây nam của ngôi chùa, thì sẽ tốt đẹp về cả hai phương diện người và của, vì nội khẩu tại góc đông bắc sẽ hấp thu vượng khí của hướng tinh (4), bếp ở góc tây nam thu được sơn tinh chủ quán nơi đây (4).

CHÙA BẮC ĐƯỢC MỘT NĂM TỐT ĐẸP

Chùa Bắc ở Tò Châu tọa Tý hướng Ngọ kiêm Nhâm Bính bốn độ, đại bộ phận được xây dựng và tu tạo vào vận ba Thượng nguyên. Ga xe lửa ở phương

Càn khi chạy về phía nam gần như đâm thẳng tới tháp Thất Bảo ở phương Tốn của chùa. Có thể nói chùa như bị xung lộ đâm thẳng vào đầu.

Hương tinh Lục Bạch Kim (6) ở xung lộ phương Càn là Phục ngâm, từ con đường xe lửa này hoạt động từ năm 1924 (vận bốn), đã dẫn đến bao chuyện tai tiếng cho chùa Bắc. Năm 1930, Canh Ngọ, niên tinh 7 nhập trung, 8 đến Càn, Thiếu Nam Thổ sinh cho Lão phụ Kim, hàng ngày có xe lửa chở bao nhiêu người chạy qua chạy lại, nắm đó phương tượng mới là Thụ Tùng pháp sư hết lòng chân hưng đạo pháp, tụng kinh niệm Phật, xa gần nô nức tìm đến chùa. Khách đông, tăng nhân trong chùa tăng đến bốn, năm chục người, mỗi ngày chùa làm việc sáu giờ, chi phí rất lớn, song về tài chính vẫn đủ để duy trì.



Nhưng năm này 7 nhập trung, 2 đến Ly, cung Ly có tháp Thất Bảo cao ngất, thế áp đảo chùa, Nhị Hắc ở đây là thế lục hắc ám, chẳng thể xem thường. Tháng Giêng, tháng Mười (đều là 8 nhập trung, 3 đến Ly), Đầu Ngưu Sát 2-3 đặc thế, có tai tiếng. Tháng Hai, tháng Mười Một (7 nhập trung, 8 nhập trung), các ôn thân 2-2, 2-5, 2-2 đặc thế, ất sinh bệnh. May nhờ đạo pháp tiến triển mạnh mẽ, phương tượng mới lại tăng cường thi pháp phổ lợi, nên giảm thiểu tai họa đến mức ít nhất. Song sang năm Tân Mùi, Thất Xích đến xung lộ phương Càn, quân tử sẽ nhất thời phải thoái lui, thật đáng tiếc.

THUYẾT GIẢNG PHẬT PHÁP THÀNH CÔNG MỸ MẪN

Chùa Báo Ân ở đường Hộ Long, Tô Châu. Tháng Chạp năm Canh Ngọ (1930), từ ngày 11 Giáp Dần, trong vòng hai tuần nơi đây đã khai giảng Phật pháp. Diễn giảng là đại sư Đế Nhân và pháp sư Kim Tịnh.

Chùa tọa Tý hướng Ngọ kiêm Nhâm Bính bốn độ, vận 3 Thượng nguyên lập trách mệnh. Giảng đường ở bên dưới Tầng Kinh Các, khí khẩu tại Ly, đường

đi phương Đòai, hai phía này nhiều người qua lại, dầy chuyển động, các chỗ khác đều yên tĩnh.

Diễn số trạch mệnh và tinh đồ tháng Chạp như sau :

↑											
2		7		9		6	5	2	1	4	3
6	8	2	3	4	1	5	5	1	1	3	3
1		3		5		5	4	7	6	9	8
5	9	7	7	9	5	4	4	6	6	8	8
6		8		4		1	9	3	2	8	7
1	4	3	2	8	6	9	9	2	2	7	7

Tuần thứ hai, từ ngày 19 đến 24 tháng Chạp, đã ở tiết Lập Xuân, nên lúc đó lấy niên nguyệt tinh năm Tân Mùi.

5	4	1	9	3	1
4	3	6	5	8	7
9	8	2	1	7	6

Hướng thủ Khâm 1 Ly 9 tác hợp, đường đi ở Đòai là Cấn 8 Đòai 7 tác hợp, hết thấy quan chức và dân buôn bán trong thành phố đều tới nghe, giảng đường không còn một chỗ trống, hai giảng sư thuyết pháp tài tình, được cử tọa hết sức tán thưởng.

Hai giảng sư trú tạm ở tịnh thất là gian phía đông của Tầng Kinh Các, nơi này rất cát tường, cho nên kết quả thuyết pháp mỹ mãn.

HAI NGÀN NGƯỜI CHẾT OAN

Đầu nhà Thanh, Hoàng Đình là người Mân (tên cũ, chỉ tỉnh Phúc Kiến) đi theo nhà Thanh, được triều đình Thanh phong tước Mộ Nghĩa Bá. Láng giềng có một gã học hành không đỗ đạt, tên là Sùng Từ. Hắn công nhiên mượn danh nghĩa tước bá, đến dài đất Chương Châu, dùng nhiều thủ đoạn lừa lọc trắng trợn, chẳng kiêng nể ai. Có người căm hận hắn, liền tố giác với triều đình và nói quá lên rằng Mộ Nghĩa Bá Hoàng Đình đào hào đắp lũy, mộ quân để làm phản. Triều đình lo ngại, liền phái Thế Tử Vương cất quân đến đất Mân để trừng phạt.

Cùng một vùng với nhà họ Hoàng có hơn bảy trăm hộ với hơn hai ngàn một trăm nhân khẩu. Nghe tin Thế Tử Vương sắp đến tuần biên, họ sợ bị sách nhiễu bèn chạy dồn vào trại Cô Lâu của họ Hoàng. Gia tộc họ Hoàng vốn đến đây sinh sống từ thời Tống Nhân Tông, đến nay đã hơn bảy trăm năm.

Vậy là ngày 18 tháng Mười Một, năm Thuận Trị thứ mười hai, quân lính của Thế Tử Vương rầm rộ kéo đến vây trại Cô Lâu, chỉ chừa cửa trại phía đông.

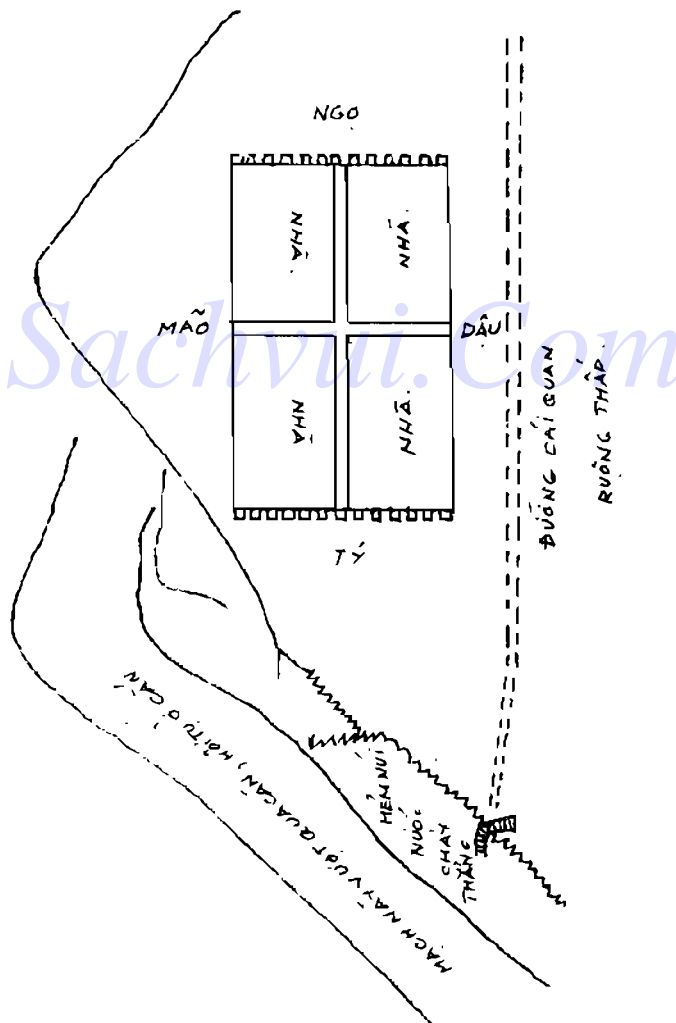

Hình 346

vì nơi ấy là sườn núi cao, chỉ cần có người xuất hiện nơi đó, quân lính lập tức dễ dàng phát hiện.

Dân tị nạn trong trại đề nghị chạy trốn lên núi để tránh đại họa. Gã Sùng Từ lúc này cũng ở trong trại, hẳn có rất nhiều tiền của bất nghĩa, nên không ủng hộ phương sách đó. Hành động mạo danh làm cần của Sùng Từ, trong trại không ai hay biết, cho nên khi đại quân vây trại, mọi người cho rằng đó là sự hiểu lầm, họ chẳng có tội gì, nên mạnh dạn cử các đại biểu đem vàng bạc, rượu thịt, mở cổng trại ra gặp quan quân triều đình. Quan quân lại nghi ngờ rằng dân chúng dùng mưu kế và chất độc hãm hại, liền giết luôn các đại biểu và xông vào trại thẳng tay chém giết, tổng cộng hơn hai ngàn người. Sau đó đốt sạch nhà cửa.

Trại Cổ Lâu nay chỉ là một vùng cỏ hoang, ở giữa có một ngôi chùa đổ nát tên là Nghĩa Tự và một ngôi mộ lớn, trong có hài cốt của hơn hai ngàn người chết oan. Người viết bài này đã thuê hai tráng đinh đưa tới nơi này, lần tìm địa giới, quan sát địa thế, nhờ đó mà phát hiện đại số Lạc Thư, bèn chép ra đây để hiện tại và tương lai xét đoán.

Trại Cổ Lâu được dân chúng xây dựng vào thời Gia Tĩnh nhà Minh để chống bọn giặc cướp, thảo khấu. Đất vùng này khô cằn, muốn làm nhà tranh cũng khó kiếm gỗ, hướng hồ dựng thành lũy chống giặc. Thiết tưởng kẻ chỉ huy dựng trại ngày xưa chẳng hiểu gì, lại cũng không hỏi ý kiến người hiểu biết, tự ý xây dựng lung tung. Khu trại gồm bốn khu Tý Ngọ Mão Dậu, tọa hướng hoàn toàn biến cực. Giữa khu trại có đường hình chữ Thập. Khu nhà tọa đông hướng tây là tọa Mão hướng Dậu, kiêm Giáp Canh sáu độ; khu nhà tọa tây hướng đông là tọa Dậu hướng Mão, kiêm Canh Giáp sáu độ; khu hướng nam là Tý Ngọ kiêm Nhâm Bính sáu độ; khu hướng bắc là Ngọ Tý kiêm Bính Nhâm sáu độ; cả khu trại thành cách xung phạm Tý Ngọ Mão Dậu. Bất kể bố trí từng gian thế nào, cũng đều phạm Hỏa sát.

		↑						
	7		3		5			
	5	3	1	7	3		5	
	6		8		1			
	4	4	6	2	8		9	
	2		4		9			
	9	8	2	6	7		1	

	7		3		5			
	2	5	6	1	4		3	
	6		8		1			
	3	4	1	6	8		8	
	3		4		9			
	7	9	5	2	9		7	

Do các gia đình chạy vào trại lánh nạn năm Thuận Trị thứ mười hai, nên lập trạch mệnh căn cứ vào thời gian đó (Hạ nguyên vận 8). Kiểm sáu độ, nên dùng Thế Quái để tính toán. Diễn số như trên và dưới.

7	3	5
3 5	7 1	5 3
6	8	1
4 4	2 6	9 8
2	4	9
8 9	6 2	1 7

7	3	5
5 2	1 6	3 4
6	8	1
4 3	6 1	8 8
2	4	9
9 7	2 5	7 9



Nhìn hình thế khu trại, thì ta biết đất nơi đó nghiêng dốc từ Cán xuống Càn, cát bay nước trôi, đất không tụ khí, mà Cửu tinh trong các trạch mệnh ở những chỗ sở tại của động cơ thì toàn là Hỏa Tiên thiên 2-7, Hỏa Hậu thiên 9-7, rồi thêm Đinh Nhâm hóa Mộc rợ Hỏa, sao hung, đất hung tác hợp, dẫn tới thảm họa. Thời Gia Tĩnh, khi xây dựng khu trại, đang là vận 3 Thượng nguyên, các số không hung như vậy, nên chưa phát sinh tai họa.

THÀNH PHỐ BIỂN XAMARIN HẾT VẬN MAY, BỊ HỎA HOẠN

SachVan.Com



Đảo Kalimantan lớn nhất của Indonésia, sát với Malaixia, ở phía tây nam Philippin, ở phía tây của đảo Xulavexi, ở phía bắc của dãy quần đảo Indonésia thuộc phía nam. Đảo Kalimantan chia làm hai miền nam bắc. Miền bắc là thuộc địa của nước Anh. Miền nam là thuộc địa của Hà Lan. Kinh tế ở phần lãnh thổ thuộc địa Hà Lan rất phát triển. Đặc biệt là thành phố Xamarin mới xây dựng nằm ven biển, rất giàu về nông hải sản và khoáng sản, mậu dịch

Hình 347

hưng vượng, có đà phát triển vô cùng mạnh mẽ. Chỉ tiếc đa phần các công trình xây dựng thành phố lấy tọa hướng Thìn Tuất Sửu Mùi. Xây dựng vào vận 3, hỏa tính của các công trình xây dựng phân bố ở chiều thủy (mặt biển), bảy tám năm trước đây, khi còn ở vận 3, vượng khí đặc thủy hoặc vượng khí đặc phong, nên rất phát đạt.

Nhưng từ năm 1924 trở đi, thoái khí tràn đến, việc buôn bán sa sút dần. Năm Tân Mùi, tháng Tư, ngày 22, giờ Thìn, bị một trận cháy lớn thiêu hủy hơn ba trăm nhà, thiệt hại tới hơn ba trăm vạn lạng vàng.

Dưới đây là diễn số trạch mệnh Thìn Tuất Sửu Mùi vận 3.

2	7	9
3 5	7 9	5 7
1	3	5
4 6	2 4	9 2
5	8	4
8 1	6 8	1 3

Tọa Thìn hướng Tuất

2	7	9
5 3	9 7	7 5
1	3	5
6 4	4 2	2 9
6	8	4
1 8	8 6	3 1

Tọa Tuất hướng Thìn

2	7	9
8 7	4 2	6 9
1	3	5
7 8	9 6	2 4
6	8	4
3 3	5 1	1 5

Tọa Mùi hướng Sửu

2	7	9
7 8	2 4	9 6
1	3	5
8 7	6 9	4 2
6	8	4
3 3	1 5	5 1

Tọa Sửu hướng Mùi

Trong bốn loại trạch mệnh đó, hỏa tính tụ tập ở phía đông nam hoặc tây nam (Thái Bình Dương) trong vận đang vượng thì chúng không phát tác (vận

x x	x x x	x x x
5 2 4 7	1 7 9 3	3 9 2 5
4 1 3 6	6 3 5 8	8 5 7 1
9 6 8 2	2 8 1 4	7 4 6 9

3 đều là đảo sơn đảo hướng, hoặc song vượng tinh đảo hướng, hoặc song vượng đảo tọa sơn). Nhưng một khi thất vận, lại gặp niên, nguyệt, nhật, thời hưng tinh thì họa ập tới liền.

NGÂN HÀNG BẢO THÀNH BỊ THIÊU TRONG LÒ LỬA

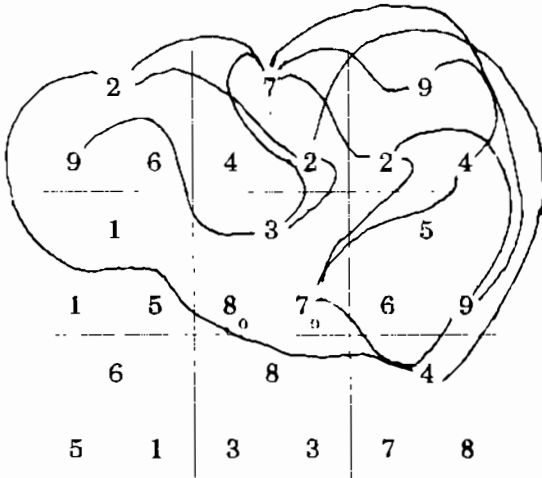

Hình 348

Ngân hàng Bảo Thành nằm trên đường Nam Kinh, Thượng Hải, xây dựng vào vận 3 Thượng nguyên, là một tòa nhà ba tầng đồ sộ kiểu Tây, kết cấu bê thễ, suốt đêm ngày đèn điện sáng trưng như một lâu đài tráng lệ, cửa cài vàng bạc la liệt, chất thành núi. Việc giao dịch đều ở tầng trệt, khu vực quan trọng đặt ở vị trí Cấn của tòa nhà, khí khẩu tại phương Khôn, mỗi ngày tiếp hàng ngàn khách, là nhờ sao Tứ Lục Tài tinh làm chủ ở đây. Hầu như các bà các cô từ tầng

lớp trung lưu trở lên ở Thượng Hải đều lui tới ngân hàng này, nên doanh nghiệp cực kỳ phát đạt. Tòa nhà này tọa Ngọ hướng Tý, kiêm Đinh Sửu bảy độ.

Năm 1932 Nhâm Thân, tháng Mười, ngày 10 hồi 2 giờ 30 phút, giữa lầu một bốc cháy. Đám cháy kéo dài sáu tiếng đồng hồ, thiêu trụi toàn bộ lầu một và lầu hai, thiệt hại rất lớn, hơn một trăm vạn nguyên.

Xem diễn số, ta thấy trong trạch mệnh trước sau không có truyền dẫn lửa. Tốn - Ly - Khôn - Đoài và trung cung đều bị trối, duy Chấn - Cấn - Khâm là không sao.

Lại xem diễn số khách tinh niên, nguyệt, nhật, thời, thì thấy Chấn, Cấn, Khâm, Đoài, Khôn, Ly đều có tuyến Hỏa tinh, trừ hai góc Tốn, Càn là không, nhưng 3-8 Mộc ở Tốn, 1-6 Thủy ở Càn đều sẵn sàng trợ lực cho lửa.

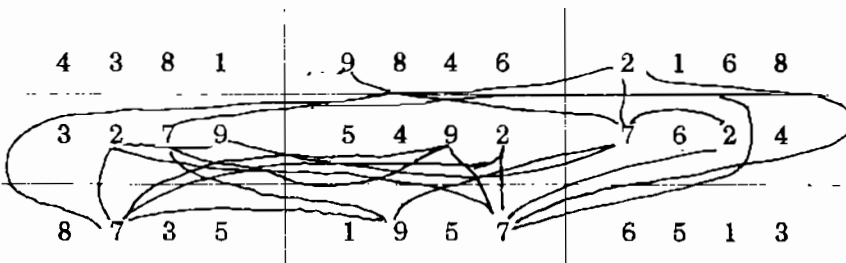

Hình 349

Lại xem hình thế thành phố Thượng Hải, thì sông Hoàng Phố, sáu mươi dặm, sông Ngô Tùng bốn mươi dặm, Tây Thái Hồ thông với sông Tùng Giang, Tô Châu thẳng đến Thượng Hải dài hơn ba trăm dặm ở phương Đoài... đều có nhiều Hỏa tinh chiếu tới. Xem hai đồ hình diễn số chỉ tuyến lửa trên, ta đều thấy chúng dẫn tới hậu quả lửa bốc cháy từ giữa lầu một là rất đúng với khí số, chứ chẳng phải ngẫu nhiên.

Nay ta thử duyệt lại mười năm hoạt động gần đây của ngân hàng Bảo Thành (căn cứ vào khí khẩu cung Khôn).

Năm Quý Hợi (1933), 5 nhập trung, 2 đến Khôn, bất lợi. Tháng Sáu, 6 nhập trung, có tai tiếng. Tháng Hai, tháng Mười Một, đều 1 nhập trung, đại hao tài. Đạo đó ngành dệt thua lỗ lớn làm chấn động cả Thượng Hải, ngân hàng cũng bị ảnh hưởng xấu.

Năm Giáp Tý (1924), 4 nhập trung, năm này doanh nghiệp tiến triển, thu lợi không nhỏ. Các tháng Hai, Năm, Bảy, Tám, Chín, Mười Một đều tháng lợi, đặc biệt tháng Chín.

Năm Ất Sửu (1925), 3 nhập trung, có hao tổn. Năm này Thượng Hải có phong trào bãi công, nên kinh doanh sút kém.

	2		7		9
9	6		4	2	2
1			3		5
1	5		8	7	6
	6		8		4
5	1		3	3	7
					8

Năm Bính Dần (1926), 2 nhập trung, lại tiến triển. Các tháng Giêng, Ba, Sáu, Mười, Chạp đều tháng lợi. Tháng Sáu tốt nhất. Tháng Ba, tháng Chạp có quý nhân chiếu cố.

Năm Đinh Mão (1927), 1 nhập trung, năm này bất lợi.

Năm Mậu Thìn (1928), 9 nhập trung, lại thấy tiến bộ. Các tháng Giêng, Hai, Tư, Sáu, Mười, Mười Một, đều tốt, đặc biệt tháng Hai, Mười Một. Tháng Năm (7 đến Khôn), có tiểu nhân hãm hại.

Năm Kỷ Ty (1929), 8 nhập trung, bất lợi. Tháng Tư (8 nhập trung), tháng Bảy bệnh tật, năm này tổn công mà thu nhập kém.

Năm Canh Ngọ (1930), 7 nhập trung, doanh nghiệp phát triển mạnh. Tháng Hai, Năm, Mười Một, đặc biệt mọi việc như ý, cơ hội tốt đẹp.

4	3	8	1	9	8	4	6	2	1	6	8
3	2	7	9	5	4	9	2	7	6	2	4
8	7	3	5	1	9	5	7	6	5	1	3

Năm Tân Mùi (1931), 5 nhập trung, có được có mất. Tháng Giêng (5 nhập trung), tháng Mười bị tai tiếng, tháng Tư tốt hơn cả.

Năm Nhâm Thân (1932), 5 nhập trung, bất lợi. Tháng Hai (1 nhập trung), Tư, Sáu, Bảy, nhiều chuyện không hay. Đến tháng Mười thì bị đại họa (cháy lớn).

HỎA HOẠN TRẦM TRỌNG CUỐI NĂM MÙI ĐẦU NĂM THÂN

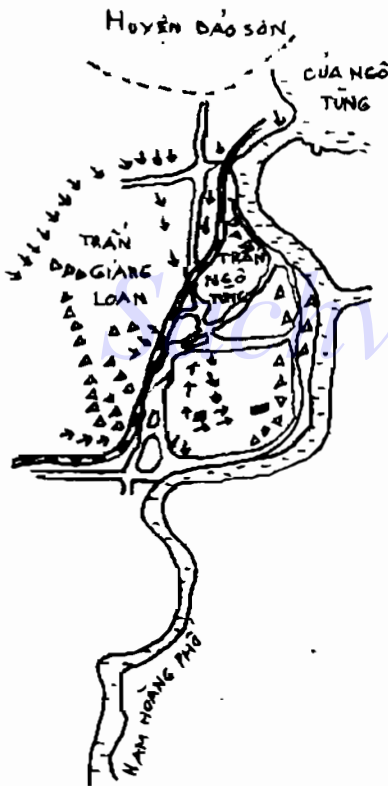

△ Chỗ quân Nhật đánh chiếm

→ Quân Trung Quốc

Phía Công Khẩu và đường Bắc Tứ Xuyên ở Thượng Hải là khu vực dân Nhật cư trú. Mùa đông năm Tân Mùi và đầu xuân năm Nhâm Thân, khu vực này bị hỏa hoạn liên tục. Trước đó khu Xiển Bắc bị cháy, vì niên tinh Cửu Tử Hỏa chiếu tới dòng sông Ngô Tùng dài bốn mươi dặm. Mùa xuân năm Nhâm Thân, hai trấn Ngô Tùng và Giang Loan cùng bị cháy thành bình địa, vì niên tinh Cửu Tử Hỏa chiếu tới sông Nam Hoàng Phố dài sáu mươi dặm.

Trước kia, vào các năm Nhâm Tuất, Quý Hợi, Quý Sửu, Giáp Dần, Giáp Thìn, Ất Ty, Ngô Tùng khẩu và Nam Hoàng Phố đều có niên tinh hung ác chiếu tới, tại sao không bị cháy lớn? Bấy giờ đang ở Thượng nguyên, Thượng Hải đại phát vào vận 1, 2, 3 Thượng nguyên nhờ Khôn Long và chiếu thủy Nam Hoàng Phố. Đến năm 1924 đã sang Trung nguyên, vận 4. Thượng Hải đã hoàn toàn thất vận, lại gặp niên, nguyệt tinh phi tinh hung ác, đương nhiên sẽ bị tai họa. Kinh tế thì sa sút, thất nghiệp nặng nề.

Hình thế và niên, nguyệt tinh như bên dưới.

		Nam		Nam		
	Hoàng	Bạch	3 Bích	Lục 4	Tứ 9 hợp	2 Hắc
	5	1				
Đông	Lục	4	8 Bạch Tây	Đông Bích 3	5	7 Xích hòa Tây
	9	2 Hắc Bắc	7 Xích	8 Bạch	1 Bạch Bắc	6 Bạch
	Tứ					

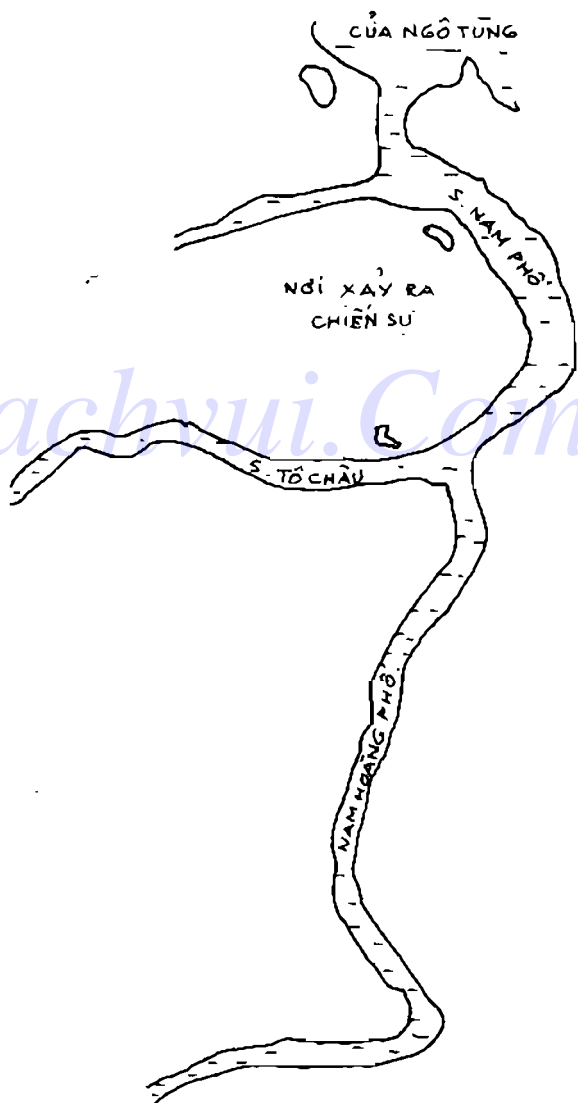

Sachvui.Com

Hình 351

NGUY CƠ ĐỐI VỚI BỌN QUÂN PHIỆT NHẬT

Sơn mạch của thủ đô Đông Kinh (Tokyo) Nhật Bản đặc hai khí Khôn Khảm, thủy thì hấp thu khí Ly. Biển Nhật Bản là chiếu thủy cho cả nước Nhật, sáng rực rỡ ở phương Đoài, tốt đẹp cho sáu mươi năm Thượng nguyên, từ 1864 đến 1923, nên trong sáu mươi năm đó, chính trị, kinh tế đều phát triển vô cùng mạnh mẽ.

Năm 1923, mùa thu cuối cùng của vận 3, lưu niên phi tinh 5 nhập trung, Nhị Hắc, Thất Xích (Hỏa Tiên thiên) chiếm lĩnh biển Nhật Bản là phương Khôn Đoài của Tôkyô, trăm ngàn cơn sóng biển thành vô số rồng lửa qua lửa. Vận tốt đã qua, vận suy tràn tới, cả đại địa chấn động. Đất rung, biển

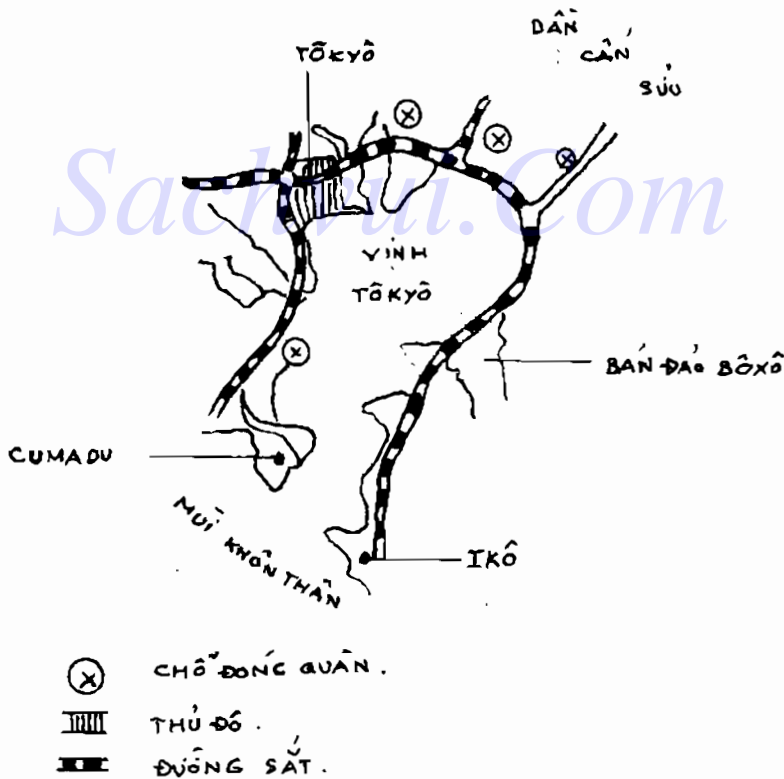

Hình 352

gầm, bao công trình xây dựng vĩ đại sụp đổ, hàng trăm vạn người bị tử thương vì trận động đất.

Nhìn bản đồ, ta có thể thấy tình hình lực quân Nhật Bản và các vị trí quan trọng mà nó chiếm giữ. Trong Thượng nguyên, quân Nhật được nuôi dưỡng, huấn luyện cho thiện chiến, nhờ khí sinh vượng của đường sắt lưu thông cùng với chiều thủy ở phương Khôn làm cho uy thế của Nhật tăng lên vô hạn. Sang Trung nguyên, vận may, tốt đẹp đã qua, tình thế suy bại sẽ tùy theo lưu niên phi tinh năm tháng mà phát tác, trong đó sẽ có những lúc tạm đắc thắng, nhưng sẽ mau chóng đại bại.

					Khôn
5	4	1	9	3	2
4	3	6	5	8	7
9	8	2	1	7	6

Năm 1931 Tân Mùi, quân phiệt Nhật dùng võ lực tiến chiếm ba tỉnh miền đông của Trung Quốc. Lúc ấy là ngày 18 tháng Chín. Sau đó Nhật Bản bị thế giới lên án mạnh mẽ. Tháng Mười, phương Khôn có 2-3 là Đẩu Ngưu Sát chiếu, nhiều phương diện kinh tế, ngoại giao của Nhật lâm vào tình thế khó khăn.

					Khôn
4	2	9	7	2	9
3	1	5	3	7	5
8	6	1	8	6	4

Năm 1932, ngành tài chính, quân sự Nhật Bản sẽ rất hao tổn, gợi ta nhớ lại tai họa động đất ở Nhật năm 1923. Diễn số như bên.

Khi đó, ở phương Khôn và Đoài của Tôkyô và cả nước Nhật hướng mặt về phía đại dương mệnh mông, toàn là

Hỏa tinh 2-7, 9-7, 5 (Liên Trinh Hỏa), thế là cả một đất nước giàu có hùng mạnh phút chốc lâm vào thảm họa. Đó là trời đất cảnh cáo sự hung bạo, tích ác chống chất của bọn quân phiệt Nhật. Tiếc thay chúng chưa tỉnh ngộ. Thiên đạo chuyển nghịch, 54321, 9876, chín năm sẽ trôi qua rất mau, mà năm 1932 lại là 5 trực niên. Nếu bọn quân phiệt Nhật Bản cứ đi theo con đường sử dụng binh lực ngang ngược, thì ngày tàn của chúng sẽ đến, không phương thuốc nào cứu nổi.

CÔNG TY XE KHÁCH THIẾT HẠI NẶNG NỀ

Công ty xe khách Hộ Nam, Thượng Hải, thành lập năm 1928, vốn mười vạn nguyên, trụ sở công ty đặt ở số nhà 1402 đường Trung Hoa, cửa Tây cũ,

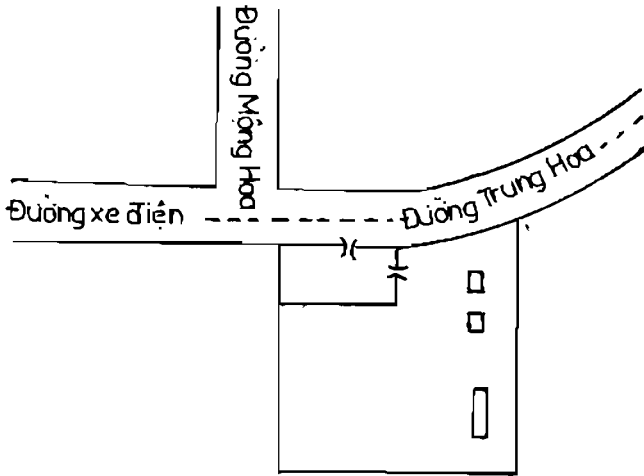

Hình 353

xưởng ở bên cạnh công sở Tứ Minh, đường Tân Kiều, Nam Thị. Ban đầu doanh nghiệp không phát đạt lắm, sau nhiều cải cách, khách đi xe tăng dần, nghiệp vụ tiến triển, cạnh tranh với công ty xe điện Hoa Thương. Công ty Hộ Nam hoạt động đến nay đã được ba năm, mở thêm bốn tuyến xe

mới, vẫn chưa đáp ứng nhu cầu đi lại của dân chúng, công ty đã có số đầu xe hơn bốn mươi chiếc, đang đẩy triển vọng phát triển, thì đột nhiên ngày 17 tháng Hai năm 1931, lúc hai giờ chiều, trụ sở chính của công ty bị cháy, kéo dài ba giờ đồng hồ, hai mươi một chiếc xe bị thiêu hủy, thiệt hại tới hơn mười vạn nguyên.

Trụ sở công ty gồm hai dãy song song, tọa Canh hương Giáp, phòng kế toán ở cung Khôn. Phía đối diện, ở đường Mộng Hoa chệch bên kia đường Trung Hoa, ở phương Sửu Cấn Dần có đường xe điện chạy vòng qua trước cửa. Cách trụ sở mấy chục bước, là bên cuối cùng của đường xe điện, ở phương Khảm Cấn, người qua lại đông đúc với đủ thứ âm thanh náo nhiệt.

Xưởng của công ty Hộ Nam ở bên đường Tân Kiều, rộng khoảng bốn mẫu, cùng hướng với trụ sở công ty, hợp thành xảo số. Sau lưng là bức tường bao cao hai trượng của công ty Tứ Minh. Phía trước, ở phương Cấn là xưởng Thiên Trù Vị Tĩnh với ba ống khói cao ngất, tiếng xe, máy ầm ầm suốt ngày. Phương Tốn là nhà máy chế tạo bàn chải răng, tiếng động cơ ầm ỉ không lúc nào ngưng. Phương Khảm có một công xưởng với tháp cao và hai ống khói lớn. Đường Tân Kiều chạy từ Bắc xưởng Nam, đến trước cổng xưởng thì chệch sang hướng đông nam.

Công ty xe khách Hồ Nam mới bước sang năm Tân Mùi được bảy, tám tuần, thì gặp ngay đại họa.

Bên dưới là trách mệnh và diễn số khi xảy ra hóa hoạn.

Trụ sở công ty tuy đặc hướng vượng, song nội, ngoại khẩu lại hấp thu khí Cấn (8). Thông lộ ở phía trước, sơn tinh 3 hướng tinh 8 tác hợp tuy không phải vượng

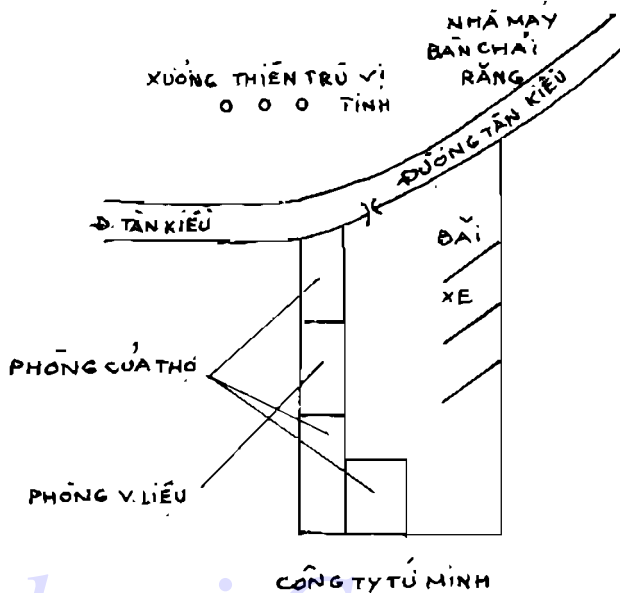

Hình 354

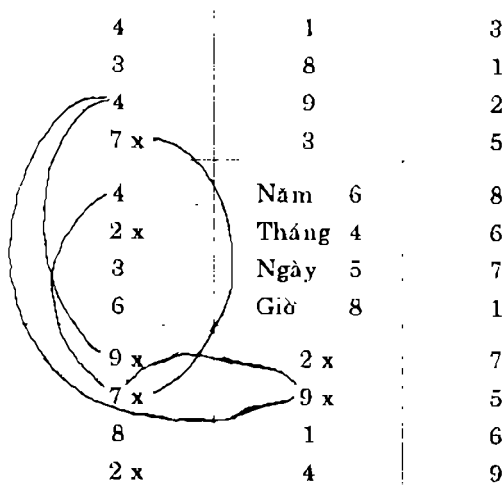

khí, nhưng cũng cùng khí Mộc với lệnh tinh 4 của hướng, nên tăng cường không ít thế lực, vì vậy doanh nghiệp rất phát đạt.

Năm Tân Mùi, khách tinh 4-9 (ở Chấn Cấn) tác hợp thành Kim, thành thế khắc 3-8 Mộc. Nguyệt tinh 3-8 Mộc đến Chấn Cấn, 2-7 Hỏa đến đó, Hỏa Kim giao chiến, lại thêm 2-7 Hỏa Tiên thiên, 9-7 Hỏa Hậu thiên đến xương Thiên Trù Vị

Tinh phương Cấn với ba ống khói và tiếng máy chạy âm âm dẫn đường cho lửa bốc. Đồng lộ phía trước và xung xạ phương Khảm, cả một dải khách tinh với chủ

	3	8	1
	7 3	2 7	9 5
←	2	4	6
	8 4	6 2	4 9
	7	9	5
	3 8	1 6	5 1

Trạch mệnh

tinh vòng cung Khâm - Cấn - Chấn - Tốn và trung cung tạo bên sáu mươi bốn đường nối thuận nghịch 2-7, 9-7, toàn Hòa tinh, lại thêm niên tinh 4 đến hướng, nhật tinh 4 đến Tốn, thời tinh 4 đến Khâm, 4 là Tốn, tượng là gió, trợ uy cho lửa. Trước cửa trụ sở công ty lại luôn luôn có chuyển động

náo nhiệt, tập nập ở ngã ba đường, nơi tụ tập rất nhiều Hỏa tinh. Thành thử trụ sở công ty bị hỏa hoạn, thiệt hại nặng nề, thật chẳng phải là chuyện ngẫu nhiên. Vậy những nhà ở gần ngã ba, ngã tư mà trạch mệnh tiềm ẩn hỏa tinh, phải chú ý phòng hỏa cho cẩn thận.

HUNG SÁT TINH DẪN ĐẾN CẢNH BẮN GIẾT ĐÁNG TIẾC

Phía tây Thượng Hải có trấn Nam Tường. Vùng này có một người tên là Trâu Tích Khanh, chịu khó học hành rèn luyện từ bé, tinh thông thế sự nhân tình, làm sự quả đoán, cơ trí. Có một tổ chức gọi là Thanh Hồng bang trấn trọng kết nạp ông Trâu và cử làm thủ lĩnh ở trấn Nam Tường. Các thanh, thiếu niên thất học kính nể ông Trâu, xin gia nhập bang Thanh Hồng khá đông. Thế là ông Trâu quyết định làm lễ chính thức kết nạp ngót năm chục người vào tối ngày 23 tháng Mười năm Canh Ngọ (1930) tại miếu Dương Lão Gia ở gần Nam Tường. Thường ngày miếu này vắng vẻ, nay đột nhiên rất đông người tụ tập, nên khiến cho nhiều người dè ý. Có kẻ xấu bụng liền đi báo hiến binh. Thời kỳ ấy, hiến binh đang lùng bắt những kẻ làm mất an ninh ở địa phương, nên được tin này, lập tức điều động hơn hai chục binh sĩ đến vây bắt. Những đệ tử của bang Thanh Hồng chống cự, liền bị hiến binh nổ súng bắn chết hai người và làm trọng thương hai người, bắt đi hơn hai chục người. Quân lính rọi đèn pin vào trong miếu, thấy chỗ tối thì sinh nghi, còn bắn bốn, năm phát súng vào đó rồi mới kéo về.

Miếu này tọa Tý hướng Ngọ, tu tạo trong vận 4, lại lộ ở phương Khôn, phía sau có Khâm Thủy, phương Càn có lai thủy, chảy qua Đoài nhập Khôn thành ngã ba. Phương Tốn phía xa có chiếu thủy, miếu này xưa nay vẫn luôn luôn được trông nom, cúng bái.

Thủy ở Khôn vượng. Ngã ba chỗ đó là Thành Môn, dùng nơi đó làm căn cứ tính toán. 1 nhập trung. 4 đến Khôn, nên hương khói ám cúng. Nơi này có Thủy

chảy từ phương Càn tới. Ở phương Càn là 5, Liêm Trinh Hỏa, là tượng của việc hiển binh kéo đến. 6 ở Đoài thủy, tượng là tướng quan. Hướng tinh 9 đến Càn, nguyệt tinh 9 đến Càn, niên tinh 9 lại đến Đoài là nơi Càn Thủy chảy qua, nhật tinh 9 đến chiếu thủy ở phương Tốn. Kinh Dịch, phần hệ từ nói 9 là Ly, Ly là hỏa, là quân lính. Chỗ thủy chuyển động tụ tập 9, hiển nhiên là hiển binh ập tới.

		↑								
3		8	1		6	7	2	3	4	5
1	7	5	3	5	9	5	5	1	7	3
2		6	4							
2		4	6		5	6	7	8	9	1
2	6	9	8	7	1	8	1	6	3	8
3		1	8							
7		9	5		1	2	3	4	8	9
6	2	4	4	8	9	4	6	2	2	7
7		5	9							

Vận tinh 1 ở Khôn, nguyệt tinh 5 lại đến Khôn, 1 thất thời không phải là cát tinh, mà là tượng máu chảy. Sơn tinh 1 đến viễn thủy ở phương Tốn, thời tinh 5 lại đến đó. 1 thất thời ở Tốn cũng không còn là cát tinh, mà là tượng máu chảy. Hệ từ Kinh Dịch nói tượng quẻ Khâm (1) là máu. Vụ đồ máu ở miếu Nam Tướng là một chứng minh. Hơn nữa niên nguyệt tinh 6-7 là Giao Kiếm Sát tại phương Tốn, thêm vào đó chủ tinh của trạch mệnh là 2-7 Hỏa, đều tụ ở chiếu Thủy phương Tốn. Khách tinh 2-7 Hỏa, 9-7 Hỏa tụ tập ở phương Càn có Thủy chuyển động, thế nên dẫn tới cảnh bắn giết đáng tiếc nói trên.

SAU TAI HỌA, QUYẾT CHÍ XÂY DỰNG LẠI, SẼ THU LỢI LỚN

Ở Bắc Xương, Vô Tích, có xóm Hạ Mai, gồm mười lăm gia đình sống trong một cụm nhà. Cụm nhà này Sưu sơn Mùi hương, kiêm Cấn Khôn năm độ, xây dựng vào vận 9 (dùng Thế Quái để tính toán). Phía trước là dòng sông nhỏ. Từ xa có một con đường như mũi tên hình Mộc bắn thẳng tới qua chiếc cầu gỗ. Dòng nước như bắn từ phía tay trái chảy cuộn cuộn tới. Trạch mệnh phạm Hỏa tinh 9-7. Phương Khâm có 1-6 Thủy chế ngự Hỏa, ở vận 1 bình an vô sự. Sang vận 2, năm Kỷ Sửu, Quang Tự thứ mười lăm, (niên tinh 3 nhập trung), sau tiết Mang Chung tháng Năm, cụm nhà bị hỏa hoạn, thành bình địa.

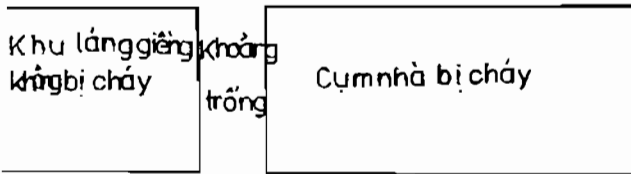
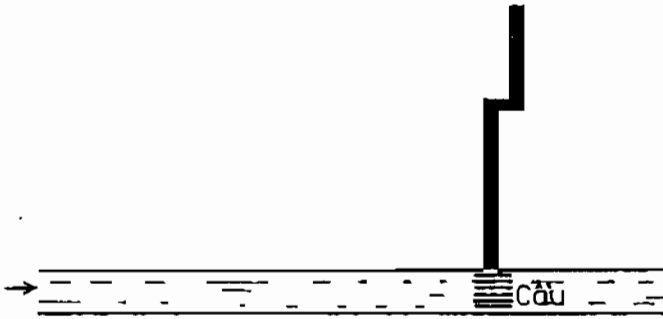

Hình 355

8	4	6
9 7	5 2	7 9
7	9	2
8 8	1 6	3 4
3	5	1
4 3	6 1	2 5
1	6	8
6 8	1 3	8 1
9	2	4
7 9	5 7	3 5
5	7	3
2 4	9 2	4 6

là Tốn, là gió, đều ngại phát cháy. Tháng Năm năm Kỷ Sửu, một đoàn hỏa tinh 2-9-5-7 chiếu đến thủy chuyển động ở Tốn - Ly - Khôn, lúc này nước chảy mà như dầu chảy, chỉ cần một tia lửa nhỏ là sẽ bùng cháy lớn, hết phương cứu chữa. Phía lảng giếng bên trái không nối liền, mà có khoảng cách, chiếc cầu gỗ xuyên tâm kia đã chệch sang phương Canh, không nằm trong phạm vi uy thế của niên nguyệt Hỏa tinh 9-7, nên không bị cháy lây.

2 9	7 5	9 7
1 8	3 1	5 3
6 4	8 6	4 2

Nếu cụm nhà kia được xây dựng lại, thì suốt ba mươi năm sẽ phát tài lớn. Nhưng sang vận 4 sẽ lập tức sa sút. Vì sao? Vì Khâm Ly (trước sau)

Nhìn diễn số tháng Năm năm Kỷ Sửu, ta thấy ba phương Tốn - Ly - Khôn đều có Hỏa tinh tụ tập. Con đường đâm thẳng có 9-7 là tuyến dẫn lửa, nên đã cháy thì sẽ thành tro bụi hoàn toàn.

Trong trạch mệnh, Tốn Khôn đều phạm Hỏa tinh 9-7. Phương Ly có 2-5 đều mang theo khí Hỏa (2 là Hỏa Tiên thiên, 5 là Hỏa Liêm Trinh). 4

đều đặc thủy, vận 2, 3 sẽ hấp thu vượng khí của cả hai phía (phương Ly - Tốn sẽ có cát tinh 1-6-8-3 chiếu tới). Còn khi sang vận 4, chỉ có viễn thủy phía sau lưng là vượng khí, còn Khâm - Ly đều là khí suy bại, thất thế.

CHÙA TỔ SƯ BỊ CHÁY HAI LẦN TRONG HAI NĂM

Phía bắc Cao Kiều, Bắc Hương, Vô Tích, có một cái chùa gọi là chùa Tổ Sư, tọa Sửu hướng Mùi kiêm Cấn Khôn năm độ, vận 3 lập mệnh. Năm Đinh Mão, tháng Mười, thuộc vận 4 Trung nguyên, chùa bị hỏa hoạn. Năm sau người ta lạc quyền xây dựng lại. Tháng Mười Một năm Kỷ Ty chùa lại bị cháy.

Thủy khẩu ở phương Mão Ất của chùa, do nông dân đập đập lấy nước, nên lai thủy chảy gấp, ngược sang mé hữu. Nhà sư ở chùa đặt hố xí tại đầu gió, mùi hôi thổi lan rộng, bị dân địa phương tẩy chay, nên chẳng mấy ai đến chùa cúng bái. Người khác về thay được một thời gian ngăn lại bỏ đi. Phương Ngọ - Đinh có con kênh phân nhánh chảy tới. Người qua lại cầu, bụi bị gió thổi thẳng vào chùa. Xa xa phía sau chùa có đại chiếu thủy, từ chùa nhìn thấy ánh nước lấp lánh (phương Khâm Quý), phương Đoài có lương trũng Thủy tam thoa. Diễn số như sau (dùng Thế Quái để tính toán).

2	7	9			
7	6	2	2	9	4
1	3	5			
8	5	6	7	4	9
6	8	4			
3	1	1	3	5	8

3	8	1			
8	1	4	6	6	8
2	4	6			
7	9	9	2	2	4
7	9	5	7	1	3
3	5	5	7	1	3

Sơn tinh chủ nhân đinh, sơn tinh 3, 4 Mộc tinh đều lạc hãm ở chỗ tụ thủy, phạm cách Hạ thủy, nên nhân khẩu suy bại, không ai coi chùa. Hai phương Tốn Ly nước chảy xiết, ở góc Ly có lương trũng Thủy tam thoa xung động, nơi này tụ tập Hỏa Tiên thiên (2-7), trong trạch mệnh sớm đã tiềm ẩn hỏa hoạn. Nhờ Thủy ở phương Khâm Quý chiếu từ xa, nên vận 3 còn bình an. Nhưng sang vận 4, Khâm Thủy thất thế, năm Đinh Mão 1 nhập trung; tháng Mười, 8 nhập trung; niên tinh 9, nguyệt tinh 7 tác hợp thành Hỏa Hậu thiên ở phương Tốn là nơi có Thủy chảy xiết, đất cháy. Năm Kỷ Ty, 8 nhập trung; tháng Mười Một, 1 nhập trung, 7-9 ở Tốn, nên bị cháy lần thứ hai, nhưng nhẹ hơn.

HỎA HẬU THIÊN Ở PHƯƠNG KIỂU SẮT, HÀNG CHỤC NHÀ BỊ CHÁY

Dãy nhà
bị cháy



Hình 356

Năm tháng	Năm tháng	Năm tháng
5 7	1 3	3 5
Năm tháng	Năm tháng	Năm tháng
4 6	6 8	8 1
Năm tháng	Năm tháng	Năm tháng
9 2	2 4	7 9
		x

Trần Châu Chủ ở huyện Nghi Hưng, tỉnh Giang Tô, có dãy nhà ở ngay mặt đường. Phương Càn có tháp canh nhô cao và nhọn. Tháng Bảy năm Tân Mùi (vận 4 Trung nguyên) dãy nhà này bị cháy sạch, hết mười mấy nhà.

Theo thuật phong thủy, núi cao hoặc lầu cao gọi là Kiểu Tinh, nhà cửa ở cạnh đó có thể coi nó như vật hồi

phong phần khí, nếu cát thì tốt, nếu chổ đó hung thì gọi là Kiểu Sắt.

THỦY TAM THOA SỢ GẶP HỎA TIÊN THIÊN

Phố Quá Vạn, Tượng Sơn, Chiết Giang có bến xe đầu mỗi giao thông nối Chiết Giang với Thượng Hải và Hàng Châu. Gần bến xe có hiệu cao đước Thiên Nhất nổi tiếng, là chi nhánh của ngành đước Tuyên Châu, Phúc Kiến. Phía trước mặt là đường phố hẹp, bên phải có cầu đá, bên trái, trên lầu có phòng ở. Các thứ cao đước để ở phòng này. Cửa sổ phòng này có một sợi dây buộc một cái giỏ thông xuống bên dưới. Khách mua hàng bỏ tiền vào giỏ thì giỏ đước kéo lên, rồi cao đước đước cho vào giỏ thả xuống. Xa gần đều biết cách thức mua bán đước đước ấy.

8	3	4	8	6	1
x	x	Năm tháng		2	6
7	2	9	4		
3	7	5	9	1	5

Năm Quang Tự thứ mười tám (Nhâm Thìn, thuộc vận 2 Thượng nguyên), tháng Mười Một, hiệu thuốc này bị hỏa hoạn thiêu hủy.

Hiệu thuốc này không rõ được xây dựng vào vận nào, nên không lập được trạch mệnh. Chỉ biết niên nguyệt Hỏa tinh (2-7) năm ấy chiếu tới phương Chấn có dòng nước chảy

xéo, được 3-8 Mộc ở hướng trợ uy, nên xảy ra hỏa hoạn.

Phàm các phương có thủy chảy xéo hoặc Thủy tam thoa, rất sợ gặp Hỏa Tiên thiên 2-7, phải chú ý đề phòng hỏa hoạn.

HỎA HOẠN DO HOÀN CẢNH, HƯNG SUY TÙY MÔI TRƯỜNG

Trình Châu là trung tâm thương nghiệp lớn nhất của tỉnh Hà Nam. Bao nhiêu sản vật, hàng hóa quy tụ nơi đây, thành một thế giới hoàng kim thu nhỏ ở miền Trung. Từ năm 1919, sau khi nhà máy dệt đại qui mô Dự Phong ra đời, thị trường càng trở nên náo nhiệt. Trước cổng nhà máy mọc lên một cửa hàng, đặt tên là Nguyên Đại. Giám đốc thương điếm này có tài giao dịch, nhận tiêu thụ một phần ba số vải của nhà máy dệt, nên thu lợi nhuận rất lớn, thế phát triển như điều gặp gió. Nhưng trong hơn mười năm kinh doanh, cửa hàng này gặp mấy sự kiện lớn đáng chú ý nghiên cứu như sau.

Năm 1923 (Quý Hợi), tháng Chín, sau tiết Hàn Lộ, cửa hàng bị cháy.

Năm 1924 (Giáp Tý), tháng Tư nhuận, sau tiết Tiểu Mãn, cửa hàng bị mất trộm hơn một ngàn nguyên.

Năm 1927 (Đinh Mão), nhà máy dệt bị ảnh hưởng thời cục, phải cho thợ nghỉ dài hạn, cửa hàng này do vậy cũng đóng cửa một thời gian.

Diễn số như bên cạnh.

Sau vụ cháy năm 1923, cửa hàng được dựng lại, nên lấy vận 3 lập mệnh. Tọa Ngọ hướng Tý.

2	7	9			
8	7	3	3	1	5
1	3	5			
9	6	7	8	5	1
6	8	4			
4	2	2	4	6	9

↓

Năm 1923 (Quý Hợi), niên tinh 5 nhập trung, 9 đến phương Ly. Tháng Chín, nguyệt tinh 3 nhập trung, 7 đến cung Ly. 9-7 là Hòa Hậu thiên. Phương Ly có hai ống khói cao ngất của nhà máy dệt, hoạt động ngày đêm, âm thanh náo động, khiến hòa họa xảy ra khó tránh.



Năm 1927 (Đinh Mão), niên tinh 1 nhập trung, 5 đến phương Ly. Mùa hè năm này, nhà máy bị ảnh hưởng thời cực, phải cho thợ nghỉ việc, nguyên liệu quá ít, hàng không có để bán, phải đóng cửa.

Tháng Sáu, Tam Bích nhập trung, Thất Xích đến phương Ly, nhật tinh và thời tinh 2-9 cũng tới đây, thành Hòa Tiên và Hậu Thiên, đốt nguyên khí Mộc 3 của chủ tinh; Hỏa 2-7, 9-7 lại sinh cho khách tinh 5 Thổ, thành trùng trùng sinh xuất, nên phải đóng cửa hàng. Sau đó, cửa hàng không bán lẻ, nên không thuê nhân viên, do sơn tinh 3 quân về nhân khẩu, khi sang vận 4, thì 3 trở thành thoái khí. Cửa hàng chuyển sang bán buôn cho khách. Năm Tân Mùi, Nhật đánh nước ta, đôi bên tuyệt giao, ngành dệt nước ta lại phát triển. Tháng Chạp năm đó, cửa hàng lại phát mạnh, nhờ niên tinh 1 nguyệt tinh 7 là trùng trùng sinh nhập.

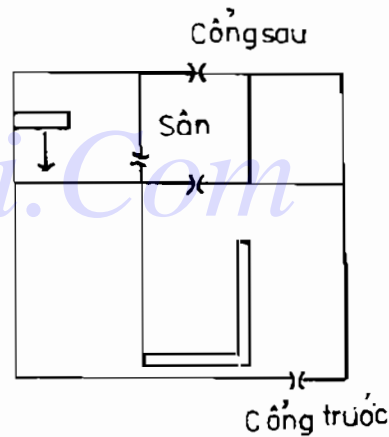

Hình 357

CÔNG SỞ CHÚ Ý PHÒNG CHÁY

Công sở của một thành phố lớn nọ nằm ở bên tay phải tòa Phúc Âm đường, tọa Sửu hướng Mùi, kiêm Quý Đinh năm độ, gồm ba dãy ngang hai tầng, tầng trệt thường dùng làm nơi hội họp, nghị sự, tầng lầu dành cho các cơ quan đoàn thể. Tòa nhà được xây dựng năm 1930, vận 4 Trung nguyên, diễn số như sau :

3		8		1	
9	1	4	6	6	8
2		4		6	
7	9	9	2	2	4
7		9		5	
3	5	5	7	1	3

Phía tây có lai thủy, không lo về kinh tế vì hướng tinh 4 đang gặp Thủy. Nhưng gác chuông của Phúc Âm đường ở phía đông (Chấn), có 2-7 Hóa Tiên thiên, 9-7 Hóa Hậu thiên tụ tập. Tầng trệt tiềm ẩn nguy cơ vào năm Ất Hợi, các tháng Giêng, Ba, Mười, Chạp. Nếu xảy ra tai họa, thì gian trước, mé phải trên lầu, sẽ bị nặng nhất, mọi vật dễ cháy phải mang

ra khỏi đây. Năm Đinh Sửu các tháng Hai, Tư, Mười Một và năm Quý Dậu, tháng Chín, cũng phải đặc biệt đề phòng hỏa hoạn.

Thang	1 2 3 4 5 6 7 8 9 10 11 12												Ghi chú	
	Khách tinh năm													
1931 Tân Mùi	6	5	4	3	2	1	9	8	7	6	5	4	3	Tháng Hai, Chín, Chạp rất tốt; Tháng Giêng, Mười có tranh cãi; Tháng Tư nổi danh
1932 Nhâm Thân	5	2	1	9	8	7	6	5	4	3	2	1	9	Tháng Bảy, Tám có tranh cãi; Tháng Hai, Mười Một được giúp; Tháng Tư có ốm đau.
1933 Quý Dậu	4	8	7	6	5	4	3	2	1	9	8	7	6	Tháng Chín chú ý để phòng hao tài; Tháng Tư có tranh chấp; Tháng Hai, Mười Một tốt, Tháng Năm, Chín nổi danh.
1934 Giáp Tuất	3	5	4	3	2	1	9	8	7	6	5	4	3	Tháng Ba, Bảy, Chín, Chạp nổi danh; Tháng Tám hao tài; Tháng Chín lợi; Tháng Ba, Chạp nhiều tin vui.
1935 Ất Hợi	2	2	1	9	8	7	6	5	4	3	2	1	9	Tháng Giêng, Ba, Mười, Chạp có thể lỡ; Tháng Giêng, Chín, Mười lợi; Tháng Ba, Chạp được tin nhiệm.
1936 Bính Tý	1	8	7	6	5	4	3	2	1	9	8	7	6	Tháng Giêng, Tư, Tám, Mười nổi danh; Tháng Tư được giúp; Tháng Ba, Chín, Chạp phòng trộm cắp.
1937 Đinh Sửu	9	5	4	3	2	1	9	8	7	6	5	4	3	Tháng Hai, Tư, Mười Một phòng lỡ lẽ; Tháng Sáu có tai tiếng; Tháng Năm hao tài; Tháng Hai, Mười Một nổi danh.

1938 Mậu Dần	8	2	1	9	8	7	6	5	4	3	2	1	9	Tháng Hai, Chín, Mười Một nổi danh; Tháng Bảy có ốm đau
1939 Kỷ Mão	7	8	7	6	5	4	3	2	1	9	8	7	6	Tháng Hai, Năm, Mười Một chú ý vệ sinh; Tháng Sáu hao tài
Năm 1940 lại tương tự như năm 1931.														

ĐẤU NGƯU SÁT GÂY CẢNH CHÉM GIẾT ĐẦM MÁU Ở THỊ TRẤN NHỎ

Từ Chiết Giang theo đường biển đến Thiên Thai, tất phải qua một thị trấn nhỏ tên là Hoàng Đầu Đới. Dân ở đây hung hãn, chuyện bé xé ra to, dễ dàng vũ khí đánh nhau. Năm ngoái có xảy ra một vụ chém giết thê thảm.

Đầu tháng Ba năm 1931, Pháp sư Thụ Tùng, phương trượng chùa Bắc, Tô Châu, được phương trượng chùa Quốc Thanh là hòa thượng Khả Hưng ủy thác, mời người viết bài này cùng đi xem xét khí vận các ngôi chùa chính ở huyện Thiên Thai để định kế hoạch bố cứu. Sáng ngày 15 tháng Ba, trên đường đi qua thị trấn Hoàng Đầu Đới, chúng tôi có dừng nghỉ, xem xét hình thế nơi này và hỏi tình hình hôm xảy ra vụ chém giết đẫm máu năm 1930. Dân ở đây chủ yếu gồm hai họ Đới và Giới, đặc biệt họ Giới rất hung hăng, hay chủ động gây sự, tranh giành quyền bá chủ trong vùng. Những thanh thiếu niên thất học a dua phụ họa, thường gây cảnh đổ máu. Chuyện ấy đã kéo dài nhiều năm, nửa đầu tháng Tư năm Canh Ngọ (1930) thì ở thị trấn này xảy ra vụ chém giết đẫm máu khiến nhiều người tử thương. Quy mô cuộc đánh nhau bằng vũ khí ấy lớn đến mức hiến binh không dám xông vào can thiệp.

Xét về địa thế, phía tây thị trấn có cây cầu lớn bằng đá, nước sông bên dưới chảy xiết từ bắc xuống nam, chảy thẳng đến một cái khe giữa hai trái núi. Mặt sông rộng, nước chảy cuộn cuộn, chảy thẳng chứ không uốn khúc. Ngoài ra từ bắc xuống nam lại có một con đường thẳng tắp, hàng ngày rất đông người qua lại. Thời gian xảy ra vụ chém giết, niên tinh 7, nguyệt tinh 6 quân sự, 7-7 nhập trung cung. Niên tinh 3, nguyệt tinh 2 gặp nhau ở đường thủy và đường bộ phương bắc. Sóng nước cuộn cuộn tung bọt và bước chân người tung bụi đường ở phía bắc tựa hồ đằng đằng sát khí. Vì 3-2 là Đấu Ngưu Sát, ở chỗ có chuyển động mạnh, liền gây tai họa khó bề thu xếp ổn thoá.

NHIỀU NĂM TAI HỌA, HÓA GIẢI NHẸ NHÀNG SẼ ĐẨY TRIỂN VỌNG

Có một tòa nhà, ngoài cổng lớn dán hoặc treo tên hiệu các công ty khác nhau phía trên hoặc hai bên tường, giấy dán tường nhiều chỗ đã bị bóc đi còn vết hồ, đủ biết việc làm ăn, kinh doanh của các doanh nghiệp ấy ở nơi này chẳng ra sao. Nghe nói công ty Vạn Long từng đặt văn phòng ở đây mấy năm, trong mấy năm ấy công ty Vạn Long gặp nhiều chuyện bất hạnh, lâm vào tình thế vô cùng gian nan. Hiện tại công ty Dịch Thông đặt trụ sở ở đây, nhập trạch tháng Tám năm Nhâm Thìn. Giám đốc công ty Dịch Thông có mời người viết bài này tới xem nhà.

Nhà này mới xây dựng được hơn sáu năm, lập mệnh vận 4. Bất cứ ai ở đây trong vận 4 này cũng sẽ lâm vào tình thế tiến thoái lưỡng nan. Diễn số như bên dưới.

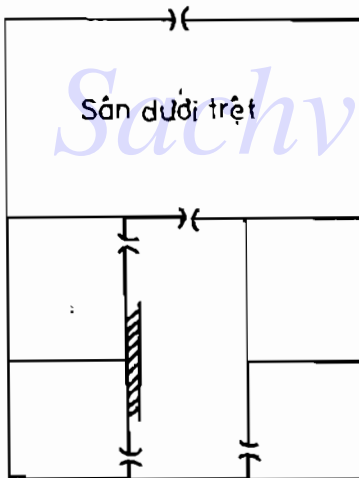

Hình 358

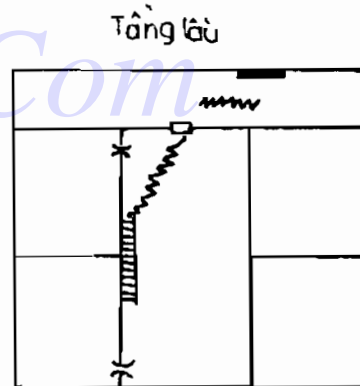

Hình 359

Nhà tọa Nhâm hướng Bính, kiêm Ty Hợi sáu độ, kiêm số quá nhiều, nên dùng Thế Quái để tính toán. Tiên, hậu khẩu đều là 2-3, 3-2 Đẩu Ngưu Sát. Do vậy ai ở đây dễ bị buồn phiền tai tiếng. Hướng tinh 3 đến tiền khẩu (cổng trước) 2 đến hậu khẩu, phía sau thấp hãm, ở vận 4 thì 2 là Tử khí, 3 là thoái khí, cho nên kinh tế khó khăn là phải.

Năm 1929 (Kỷ Ty), tháng Năm, niên tinh 3, nguyệt tinh 2 đến cổng trước, phạm Đẩu Ngưu Sát.

Năm 1930 (Canh Ngọ), tháng Giêng, tháng Mười, niên tinh 2, nguyệt tinh 3 đến cổng trước, phạm Đẩu Ngưu Sát. Tháng Ba, tháng Chạp, niên tinh 3, nguyệt tinh 2 đến cửa sau, phạm Đẩu Ngưu Sát.

Năm 1931 (Tân Mùi), tháng Tám, niên tinh 2, nguyệt tinh 3 đến cửa sau, phạm Đẩu Ngưu Sát.

Kinh Dịch nói : Đẩu Ngưu Sát động, phạm quan phù (tai tiếng kiện tụng). Công ty Vạn Long gặp nhiều việc rắc rối, bất hạnh là vì thế.

Có cách hóa giải chăng ? Có. Hãy chọn một chỗ ở hành lang phía nam trên lầu, mé bên phải, rồi vào năm Nhâm Thân, tháng Chạp, khi đã vào tiết Tiểu Hàn, đặt một vật tụ khí (ví dụ cái gương), thì sẽ tạo ra triển vọng tốt đẹp cho công ty.

Khí khẩu cầu thang tại phương Cấn, đặc vượng khí trong trạch mệnh. Năm nay, sau tiết Tiểu hàn, niên tinh 8, nguyệt tinh 3 đến Cấn (3-8 là Mộc, tì hòa với hướng tinh Tứ Lục vượng khí), nên sẽ có cơ hội đặc biệt.

4	8	9	4	2	6	↑ Nhâm Thân sau tiết Tiểu Hàn	3	8	1			
3	7	5	9	7	2		6	8	2	3	4	1
5	9	7	2	9	5		7	9	7	9	5	
8	3	1	5	6	1		7	9	5			
1	4	3	2	8	6							

Khí khẩu
cầu thang

Niên nguyệt tinh năm Nhâm Thân

Trạch mệnh

NHÌN CON SỐ, BIẾT BÍ MẬT THẾ GIẠN

Nhà của cư sĩ Chu Bá Từ ở Tuyên Châu là nhà của ông tổ Chu Trung Mẫn để lại từ 390 năm về trước. Ngôi nhà tọa Ất hướng Tân, kiêm Thìn Tuất bẩy độ. Chu Trung Mẫn là bậc chí sĩ trung chính, cương trực thời Gia Tĩnh triều Minh, năm Gia Tĩnh thứ mười bảy Mậu Tuất được phong chức Hộ đô chủ sự. Năm Gia Tĩnh thứ hai mươi, Tân Sửu, vì thẳng thắn, bị bọn gian thần mưu hại mà bị hạ ngục vào ngày 6 tháng Năm. Ngày 8 thì bị chết trong ngục.

Xem ngôi nhà cũ ở làng quê, thấy từ cổng vào đến phòng chính có con đường dài mười trượng. Căn cứ vào thời gian Chu Trung Mẫn bị hại, thì niên tinh 9, nguyệt tinh 1 nhập trung; niên tinh 2, nguyệt tinh 3 đến hướng, thành cách Đẩu Ngũ Sát dẫn tới quan hình. Vậy là chỉ căn cứ vào lý số, đã có thể biết được nhiều bí mật thế gian.

6	9	4	5	6	7
7	9	9	1	2	3 →
3	4	5	6	1	2

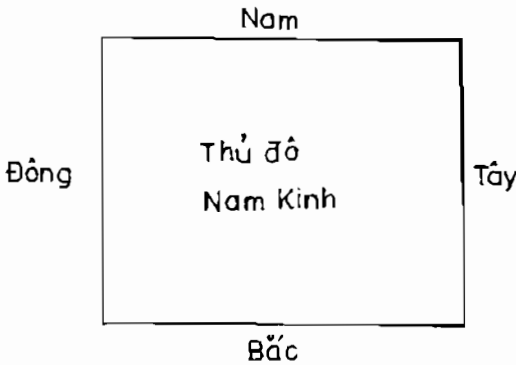

NGUY CẤP KHI DỜI ĐÔ VỀ NAM KINH

Từ ngày dời đô tới Nam Kinh đến nay, không biết đã tốn bao nhiêu quốc lực. Đã vậy mùa thu năm 1931, quân Nhật lại dùng võ lực chiếm cứ ba tỉnh miền Đông quan trọng của nước ta, đồng thời chúng dùng thủy, lục quân thị uy ở các cửa khẩu quan trọng và trên sông Dương Tử. Thủ đô, trung tâm chính trị của đất nước, bị lâm vào tình thế vô cùng nguy hiểm. Thử hỏi vì sao lại dẫn tới cục diện đó? Đáp: Năm ấy tháng ấy, niên tinh Lục Bạch (6) nhập trung, Nhị Hắc (2) đến phương bắc, nguyệt tinh Thất Xích (7) nhập trung, Tam Bích (3) đến phương bắc, 2-3 đến chỗ

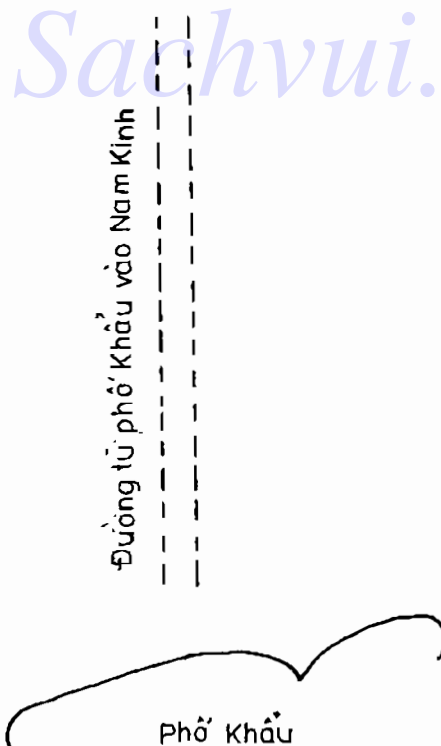

Hình 360

đây biến động, gọi là cách Đẩu Ngưu Sát, chủ về có tai tiếng lớn. Từ bến quay xe cuối cùng trên đường từ Phố Khẩu đến Nam Kinh, một đường chạy thẳng từ Bắc xuống Nam, mỗi ngày đêm không biết bao nhiêu chuyến xe chuyên động. Đã vậy, nguyệt tinh 3 khắc chế niên tinh 2. Khách tinh xông tới áp chế, quân địch tiến gần uy hiếp thủ dò, há phải chuyện ngẫu nhiên ? Hỏi : Đường phía bắc biến động, có sao Nam Kinh bị nguy. Đáp: Người ra vào Nam Kinh tấp nập, xe cộ, người ngựa đem theo vô vàn sắt khí Đẩu Ngưu, nên trong chủ trương khó tránh sai lầm. Huyết trống ất gió tràn đến, thành tình thế nguy cấp.

CÔNG TY TAM HỮU BỊ VẠ LÂY VÌ ĐẤU NGƯU SÁT

Trụ sở Tổng công ty Thương nghiệp Tam Hữu nằm trên đường Nam Kinh, Thượng Hải, tọa Bình hướng Nhâm. Bộ phận trọng yếu bố trí ở căn phòng trên lầu phía sau, các phòng làm việc còn lại ở trên lầu đều quay ra mặt phố, phía bắc (đường phố) rất nhộn nhịp, đông người qua lại.

Năm Tân Mùi, quân Nhật trắng trợn chiếm ba tỉnh miền Đông trọng yếu của nước ta. Quân dân Trung Quốc đứng dậy đố kỵ toàn lực đối phó với quân Nhật, tuyệt giao kinh tế với Nhật. Trong trào lưu không buôn bán với Nhật, không mua hàng của Nhật, ở Ninh Ba người ta lại phát hiện chi nhánh của Tổng công ty Tam Hữu tại đây tham lợi quên họa, buôn bán hàng hóa của Nhật. Thế là dân chúng phẫn nộ, biểu tình phản đối. Trụ sở Tổng công ty ở Thượng Hải bị lây tiếng xấu. Diễn số như dưới đây.

5	6	1	2	3	4
4	5	Nam tháng		8	9
		6	7		
9	1	2	3	7	8

↓

2		7		9	
6	9	2	4	4	2
1		3		5	
5	1	7	8	9	6
6		8		4	
1	5	3	3	6	7

↓

Chủ tinh ở hướng là Tam Bích Mộc, năm Tân Mùi khách tinh là Nhị Hắc Thổ, là khắc xuất, vốn là bất lợi. Nguyệt tinh Tam Bích Mộc tới, là Đẩu Ngưu Sát 2-3. Đẩu Ngưu Sát chiếu tới chỗ động sẽ gây thị phi kiện cáo đầy buồn phiền.

Hóa ra sự biến hóa của khí số trạch vận có quan hệ mật thiết với nhân sự, chẳng thể xem thường.

HAI VỤ THAM Ô XÂY RA MỘT NĂM Ở NHÀ MÁY

Nhà máy dệt Dự Phong ở Trịnh Châu, Hà Nam. Phía tây bắc của nhà máy có khu đất rộng đến một mẫu, được dùng làm nhà ở cho quá nửa số viên chức của nhà máy (xem hình 361).

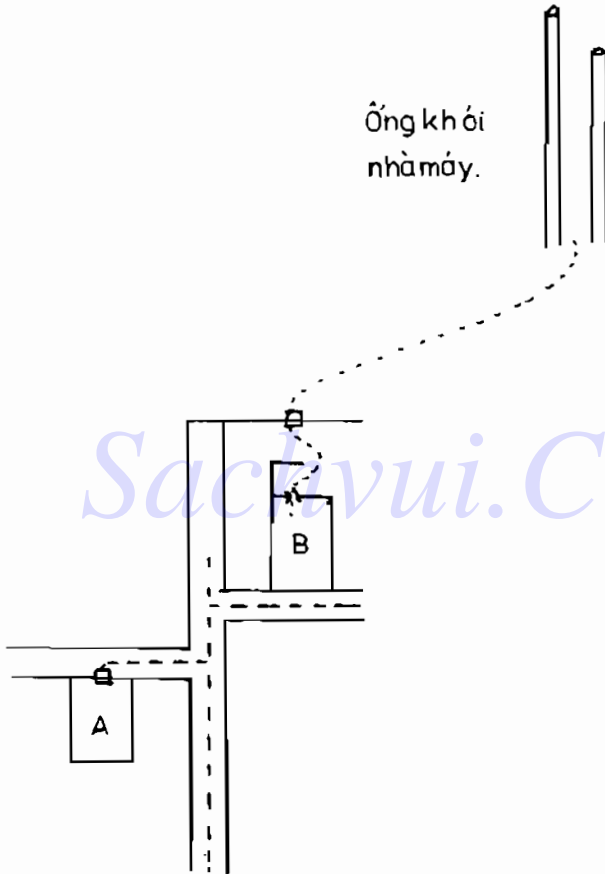

Có hai nhà chính, A và B đều tọa Tý hướng Ngọ, xây vào vận 3, nhưng vận 4 mới nhập trạch, nên lập mệnh vận 4.

Nhà A là nơi ở của các viên chức quan trọng, nhà B là nơi ở của các viên chức thứ yếu. Hướng của hai nhà đều tiếp nhận sinh khí (5), nhưng con đường phân nhánh từ hai khu nhà tới nhà máy ở phía tây nam lại có hình dạng như người giơ hai tay sang

Hình 361

		↑		
	3		8	
1	7	5	3	3
2		4		6
2	6	9	8	7
7		9		5
6	2	4	4	8
				9

5	4	1	9	3	2
4	3	Năm Tháng		8	7
		6	5		
9	8	2	1	7	6

bên, khiến những ai ở hai khu nhà này nảy sinh lòng tham, chỉ muốn vơ vét tiền của bất nghĩa, dẫn tới phạm tội ăn cắp. Việc ăn cắp đều xảy ra ở nhà máy và đều bị phát hiện, kẻ ăn cắp đều bị cách chức. Vụ thứ nhất, thủ phạm là viên chức ở khu nhà A, xảy ra vào năm Tân Mùi, 1931, sau tiết Lập Xuân, trước tiết Kinh Trập. Lúc này là tháng Giêng âm lịch, niên tinh 6, nguyệt tinh 5 nhập trung, niên tinh 3, nguyệt tinh 2 cùng chiếu tới góc Tây nam. Phương đó có hai ống khói lớn và phòng máy hoạt động suốt ngày đêm. Tam Bích gặp Nhị Hắc là Đẩu Ngưu Sát, ở chỗ động ất gây ra tai tiếng kiện cáo. Người vô tư chính trực ở khu nhà kia còn bị người ta đặt điều nói xấu, nữa là những kẻ tham lam tư lợi lại đang nắm quyền, thì phạm tội là cái chắc.

Vụ thứ hai xảy ra vào tháng Mười cùng năm, thủ phạm là người ở khu nhà B. Lúc ấy niên tinh 6, nguyệt tinh 5 nhập trung, 3-2 lại cùng chiếu đến góc tây nam, lại thành cách Đẩu Ngưu Sát.

Hai mươi bốn giờ đồng hồ, máy phát điện của nhà máy ở góc tây nam quay biết bao nhiêu vòng, ống khói nhả ra biết bao cụm khói đen. Bước chân của các viên chức đem theo tiếng động, bụi đất đi từ nhà máy về nhà ở, tựa hồ mỗi bước đi là nhịp 2-3, 2-3, 2-3 liên tiếp, như thôi thúc hành vi bất chính của kẻ tham lam tư lợi.

Sachvui.Com

CHUYỂN CHỖ MỘT CHÚT, BƯU CỤC SẼ HOÀN TOÀN TỐT ĐẸP

Bưu cục số 4 Thạch Đường Loan đặt ở trấn Mạnh Lý, trong một tòa nhà hai gian, một dãy sâu không có lầu, nhìn ra mặt tiền đường phố. Nhà tọa nam hướng bắc, nhà lán giềng ở phía sau có lầu cao hơn. Hướng thủ vượng khí, được lầu cao phía sau hồi chuyển, nên doanh nghiệp rất phát đạt. Số bưu kiện nội địa (đi các tỉnh bạn) đã nhiều lại thêm các đơn vị xuất khẩu ký gửi cũng lắm. Các bưu kiện chất cao như núi, thu nhập của bưu cục rất cao.

3		8	1
8 1		4 5	6 3
2		4	6
7 2		9 9	2 7
7		9	5
3 6		5 4	1 8

↓
Trạch mệnh

Năm 1932, ngày 29 tháng Hai, hồi 11 giờ 30 phút sáng, phát hiện bưu cục bị mất một bưu phiếu chuyển khoản trị giá hai mươi nguyên, bị

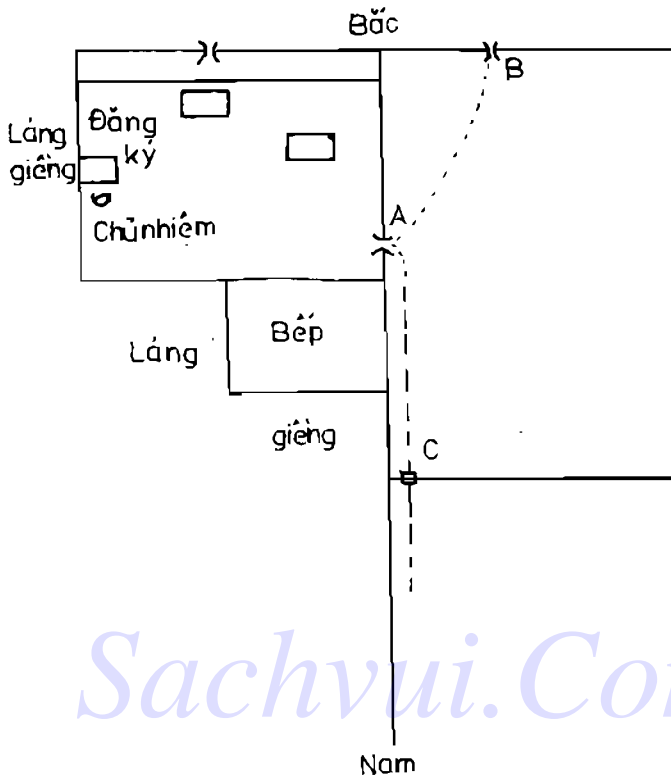

Hình 362

khách hàng khiếu nại đòi bồi thường. Ngày mồng 3 tháng Ba, hồi 12 giờ rưỡi trưa, một người mạo danh đến linh tiền, mất mười nguyên, bị khách hàng phiên trách đòi bồi thường. Hai sự việc rắc rối ấy xảy ra vì sao ?

Bưu cục thường ra vào bằng cửa hông A ở phía đông, đối diện với bàn làm việc của chủ nhiệm bưu cục. Chủ tinh ở phương này là hướng 2, sơn 7, 2-7 thành Hòa

Tiên thiên, đốt cháy khí Tứ Lục Mộc của hướng nhà, nên bất lợi, đã bị mang tiếng, lại phải bồi thường. Nếu đem di chuyển bàn làm việc của chủ nhiệm bưu cục tới khoảng giữa đường chấm chấm đối diện với cửa B, đồng thời chuyển cửa hông sang phía đông nam, chỗ có 1-4 là tương sinh, thì sẽ tránh được tổn thất, mà không lâu sau, vị chủ nhiệm sẽ được thăng chức.

4	1	8	3	9	6	4	8	2	8	6	1
x	x	x		Năm	Tháng	Ngày	Giờ	7	4	2	6
3	9	7	2	5	2	9	4				
8	5	3	7	1	7	5	9	6	3	1	5



4	1	2	3	9	6	7	8	2	8	9	1
x		x		Năm	Tháng	Ngày	Giờ	7	4	5	6
3	9	1	2	5	2	3	4				
8	5	6	7					1	7	8	9
		x	x					6	3	4	5

(đông bắc)



[Chỗ ký hiệu  là cửa hông bất lợi cho bưu cục Niên tinh 3 đến gặp chủ tinh 2 thành cách Đẩu Ngưu Sát, thời tinh 2 lại tới làm đường dẫn lửa, do đó xảy ra chuyện rắc rối

Ký hiệu X là chỉ sự bất lợi. Vụ rắc rối thứ hai, lúc đó ở góc đông bắc, nhật tinh 6 gặp thời tinh 7, thành cách Giao Kiềm Sát.]

ĐẤU NGƯU SÁT GÂY NÊN KIỆN TỤNG

Văn Xương là huyện có trình độ phát triển văn hóa cao nhất trong số mười ba huyện của Quỳnh Châu. Ở huyện lỵ Văn Xương thì Thư viện La Phong, sau đổi thành La Phong học hiệu (trường La Phong), là đơn vị dẫn đầu về phương diện này. Có một vị là Ngô tiên sinh được mọi người coi như ngôi sao Bắc Đẩu của ngành giáo dục huyện Văn Xương.

Đường nhỏ

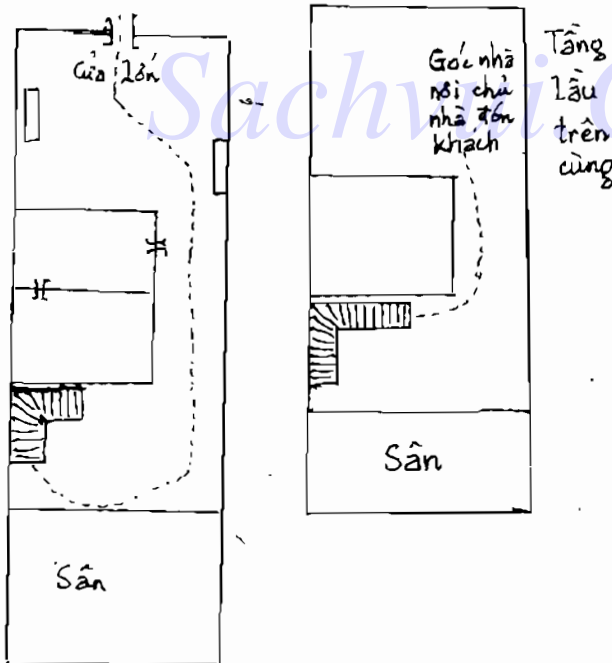

Năm 1927, huyện lỵ bị hỏa hoạn thiêu trụi. Trường La Phong cũng chung số phận. Ngô tiên sinh đã tập hợp những người đồng tâm cùng góp sức xây dựng huyện lỵ và vận động được mười vạn nguyên ngân sách dành cho giáo dục, xây dựng lại trường La Phong nội trú có quy mô lớn. Ngô tiên sinh thì ở trên lầu của một tiệm buôn tên là Đồng Xuân. Tiệm buôn này là căn nhà ba tầng, tọa Mão hướng Dậu, xây dựng vào vận 4 Trung nguyên, sơn và hướng đều có vượng khí Tứ Lục Mộc (xem hình 363 và sơ đồ diễn số).

Hình 363

3	8	1
1 5	6 1	8 3
2	4	6
9 4	2 6	4 8
7	9	5
5 9	7 2	3 7

Chúng tôi đã có dịp ghé qua nơi này và tính toán thử, thấy năm nay, ở phòng làm việc của Ngô tiên sinh, vào các tháng Hai, Năm, Mười Một dễ bị bệnh nặng, tháng Tư có tai tiếng, tháng Chín hao tài.

Trong tiết Tiêu Mãn, đơn vị quân đồn trú tại huyện lỵ có tổ chức diễn kịch. Ngô tiên sinh cho rằng việc diễn kịch đó không lợi cho địa phương, bèn cấm học trò đi xem. Quân nhân thấy người đứng đầu địa phương không đồng tình, bèn cấm học trò vào xem. Hôm diễn kịch, có một học sinh tò mò lên vào xem, bị quân nhân bắn súng cảnh cáo, không ngờ khiến em đó bị thương. Dân chúng kinh hãi. Ngô tiên sinh kiện bên quân đội, cuối cùng thắng kiện.

Vụ kiện tụng rắc rối ấy là do cách Đẩu Ngưu Sát gây ra.

Ta thấy tại nơi ở của Ngô tiên sinh, động cơ lớn nhất nằm ở phương Chấn và hướng thủ.

Năm 1927 Đinh Mão, 1 nhập trung, 3 đến cổng lớn, tháng Chín, 9 nhập trung, 2 đến hướng, niên tinh 3, nguyệt tinh 2 là cách Đẩu Ngưu Sát, nên xảy ra chuyện bị thương, kiện tụng. Tháng Hai, tháng Mười Một, 7 nhập trung, 5 đến chỗ động phương Chấn; tháng Năm, 4 nhập trung, 2 đến phương Chấn, 5-2 chủ về bệnh nặng. Tháng Tư, 5 nhập trung, 3 đến phương Chấn, 7 đến hướng, khó tránh khỏi chuyện thị phi kiện tụng.

NGÔI NHÀ XUI XẼO

Bên ngoài Cửa Tây, Vô Tích, đường Thùy Cầu, có ngôi nhà số 5, xây dựng vận 4, tọa Tý hướng Ngọ. Nhà hai tầng, xây dựng theo kiểu nhà thờ Thiên Chúa giáo, gần bốn gian chiều ngang, đều có lầu, bốn phía thoáng đàng, sáng sủa, dùng gian trệt ở phương Tôn làm cổng ra vào, có thuê lính bông súng đứng gác. Xung quanh tòa nhà kiểu tây này có tường bao rất kín đáo, tiếc rằng phía sau không trở cổng hậu đón vượng khí 4 (ở hướng bắc). Nhà có hai bếp, một gian ở phương Càn, thường dùng gian bếp này, một gian bếp ở phương Chấn. Diễn số như sau (Hình A).

A	↑																			
<table border="1" style="width: 100%; border-collapse: collapse;"> <tr> <td style="text-align: center;">3</td> <td style="text-align: center;">8</td> <td style="text-align: center;">1</td> </tr> <tr> <td style="text-align: center;">1 7</td> <td style="text-align: center;">5 3</td> <td style="text-align: center;">3 5</td> </tr> <tr> <td style="text-align: center;">2</td> <td style="text-align: center;">4</td> <td style="text-align: center;">6</td> </tr> <tr> <td style="text-align: center;">2 6</td> <td style="text-align: center;">9 8</td> <td style="text-align: center;">7 1</td> </tr> <tr> <td style="text-align: center;">7</td> <td style="text-align: center;">9</td> <td style="text-align: center;">5</td> </tr> <tr> <td style="text-align: center;">6 2</td> <td style="text-align: center;">4 4</td> <td style="text-align: center;">8 9</td> </tr> </table>	3	8	1	1 7	5 3	3 5	2	4	6	2 6	9 8	7 1	7	9	5	6 2	4 4	8 9		
3	8	1																		
1 7	5 3	3 5																		
2	4	6																		
2 6	9 8	7 1																		
7	9	5																		
6 2	4 4	8 9																		
	↑																			
		B																		
		<table border="1" style="width: 100%; border-collapse: collapse;"> <tr> <td style="text-align: center;">6 2</td> <td style="text-align: center;">2 7</td> <td style="text-align: center;">4 9</td> </tr> <tr> <td style="text-align: center;">5 1</td> <td style="text-align: center;">Năm Tháng 7 3</td> <td style="text-align: center;">9 5</td> </tr> <tr> <td style="text-align: center;">1 6</td> <td style="text-align: center;">3 8</td> <td style="text-align: center;">8 4</td> </tr> </table>	6 2	2 7	4 9	5 1	Năm Tháng 7 3	9 5	1 6	3 8	8 4									
6 2	2 7	4 9																		
5 1	Năm Tháng 7 3	9 5																		
1 6	3 8	8 4																		

Trạch mệnh

Năm Kỷ Ty (1929), ngày 12 tháng Tư động thổ xây dựng. Ông chủ buôn bán ở mãi Cáp Nhĩ Tân xa xôi. Tháng Sáu, nhà chưa xây xong, nhưng bà chủ sốt ruột, đã vội dọn vào ở. Phòng ông chủ được bố trí ở phương đông bắc, sau đại sảnh. Lối ra vào nhà nằm ở phương Khôn của phòng ngủ bà chủ. Năm đó, niên tinh 8 nhập trung Ngũ Hoàng (5) đến phương Khôn. Vào ở chưa đầy ba tháng, thì bà chủ không may uống nhầm thuốc, bị ốm liệt giường, bảy giờ là tiết Thu Phân, 4 nhập trung, nguyệt tinh Ngũ Hoàng (5) đến bếp ở phương Càn, gặp niên tinh Cửu Hóa (9) ở đây. 9-5 hóa thành Cửu Hoàng độc dược. Vì thế bà chủ chết.

Chưa đầy một năm sau, cậu con trai đã đến tuổi trưởng thành của ông bà chu đột nhiên bị chết đuối, ngày 21 tháng Sáu năm Canh Ngọ. Niên tinh 7, nguyệt tinh 3 nhập trung. Cậu con trai này cho rằng ở trên lầu mất tự do thoái mái, bèn xuống ở gian đại sảnh. Trong trạch mệnh, nội khẩu của gian đại sảnh do chủ tinh 3 (Mộc) quản sự. 3 ở vận 4 là thoái khí, nay khách tinh 2-7 là Hỏa tới đốt cháy hết nguyên khí, nên bị chết (Hình B).

Ít lâu sau, có gã nọ làm nghề trộm cướp, thấy ngôi nhà lớn mà vắng vẻ, lại có biển để cho thuê treo bên ngoài, bèn đến ngó nghiêng một hồi. Chỉ vài hôm sau, tức ngày 15 tháng Mười Một năm Canh Ngọ, thấy gã đem hành lý, dẫn vợ con đến ở hai gian trên lầu phía trước và phía sau, phương nam.

Buổi chiều ngày 30 tháng Giêng năm Tân Mùi, gã này bị cảnh sát đường thủy bắt giam. Ngày 10 tháng Hai, cảnh sát đến khám xét hai gian hấn thuê và niêm phong các thứ vật dụng trong nhà.

Diễn số thời gian nhập trạch của gã tội phạm như bên cạnh.

Khí khẩu hấp thu lương trùng riao Kiểm Sát 7-6, lại có 4-9 Kim phụ họa. Ngày, giờ Nhất Bạch Thủy làm

6 9 2 1	2 5 7 6	4 7 9 8
5 8 1 9	7 1 3 2	9 3 5 4
1 4 6 5	3 6 8 7	8 2 4 3

Về phía trước, thì góc Khôn có ngã ba, góc Càn có gác chuông rất cao. Khách sạn này bắt đầu hoạt động năm 1929, năm 1930 doanh thu tốt, đặc biệt tháng Hai và tháng Mười Một. Năm Tân Mùi sút kém. Đầu xuân, vị giám đốc mới là Hà Quần Vị (sống ở dãy thứ ba) vì một sự tranh chấp ngầm ngầm nào đó, bị giết chết. Dưới đây là trạch mệnh và diễn số thời gian bị họa.

Ngã ba ở góc Khôn đặc vượng khí Tứ Lục, nên doanh thu khá, về lý là có lợi. Nhưng khi Đầu Ngưu Sát chiếu tới đây, phương Càn có sơn tinh 3 là thoái khí, vốn bất lợi, lại bị Giao Kiếm Sát chiếu tới, dẫn tới đổ máu, kiện tụng. Hướng thủ có sao 2 là tứ khí, nếu được sinh nhập hoặc tì hòa thì mới yên, nhưng năm Tân Mùi sao đến hướng thủ là khắc xuất, nên sa sút là phải.

BỆNH VIỆN THU NHẬP CAO BỊ MẤT CẤP

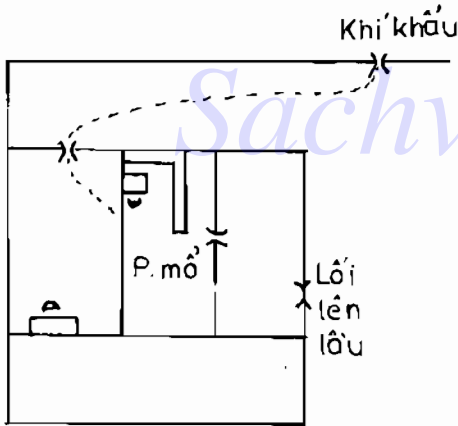

Hình 364

Bệnh viện tư Vĩnh An ở Trịnh Châu, do hai bác sĩ Kim Vĩnh Niên và Tống Tử An hùn vốn mở ra, bắt đầu hoạt động năm 1930. Trạch hệ tọa Tý hướng Ngọ. Năm 1930, sau tiết Thanh Minh đến tiết Hàn Lộ (từ tháng Ba đến tháng Chín) là thời kỳ quân phía Nam và quân Tây Bắc tranh nhau quyền cát cứ. Trịnh Châu nằm ở giao điểm giữa hai con đường lớn Kinh Hán và Lũng Hải cắt ngang nhau, vùng này luôn có chiến sự,

3	8	1
1 7	5 3	3 5
2	4	6
2 6	9 8	7 1
7	9	5
6 2	4 4	8 9

6 1	2 6	4 8
5 9	Năm Tháng 7 3	9 5
1 5	3 7	8 4

vì là địa bàn yết hầu quan trọng. Đánh nhau thì ắt cỡ nhiều người bị thương phải chạy chữa, vì thế bệnh viện Vĩnh An rất đông khách.

Nhìn khí khẩu và trạch mệnh, ta thấy hướng được Ngũ Hoàng (5) là sinh khí, nhờ đó nhiều người đến chạy chữa, thu nhập rất cao. Nhưng sau tiết Tiểu Thử (tháng Sáu), thủ quỹ bị mất cắp hai ngàn nguyên. Tuy vậy, đến cuối năm kết toán, hai ông chủ thấy vẫn còn lời được ba ngàn nguyên. Sau đây là diễn số thời gian bị mất cắp.

Ở trung cung Thất Xích Kim gặp Tam Bích Mộc. Sách *Từ Bạch Đoạn Kiểm* có nói: “Bảy gặp 3 đến sinh tài, nào ngờ tiền nhiều dễ bị cướp”. Vậy là tháng Sáu thu nhập rất cao.

VẬN MỆNH CỦA NGÂN HÀNG BÌNH KÝ

Ngân hàng Bình Ký ở Hạ Môn hoạt động đến nay đã hơn ba mươi năm. Ngôi nhà đó tọa Càn hướng Tốn kiêm Hợi Ty ba độ. Vận 2 Thượng nguyên lập mệnh. Diễn số như sau.

1		6		8
4	2	8	6	6 4
9		2		4
5	3	3	1	1 8
<hr/>				
5		7		3
9	7	7	5	2 9

Hồi mới hoạt động, ngân hàng này rất có lời, nhờ Nhị Hắc ở khí khẩu là vượng khí, hơn nữa lại sinh nhập cho nội khẩu Lục Bạch Kim.

Năm Quang Tự thứ ba mươi, bước sang vận 3 Thượng nguyên, Nhị Hắc ở khí khẩu đã thành thoái khí, nhưng vận 1, 2, 3 đều cùng một nhà, gắn bó máu thịt với nhau là Thượng nguyên. 2-3-4

của vận 3 là một tuyến Tam Ban Quái, tương tự 3-4-5 của vận 4, 4-5-6 của vận 5, 5-6-7 của vận 6. Máy Tam Ban Quái này tuy lỡ thời, nhưng chưa lập tức suy bại ngay; không giống như 7 ở vận 3, 2 ở vận 8, 3 ở vận 7 đã Tứ Tuyệt. Doanh lợi của ngân hàng Bình Ký ở vận 3 tuy không lớn, nhưng vẫn được các thiên tinh sinh nhập ở nhiều vị trí. Chẳng hạn sơn tinh 3 ở trung cung là chủ sự, hướng tinh 1 là đồng tiền được quay vòng nhanh chóng, nội, ngoại khí khẩu và nội, ngoại động lộ đều là 2 sinh 6, 6 sinh 1, Kim Thủy tuần hoàn tương sinh. Tam Bích ở vận 3 là vượng, chủ sự may mắn. Người chủ sự có uy tín cao.

Từ 1924 bước sang vận 4 Trung nguyên. Ở Trung nguyên, chỉ có 4-5-6 dương quyền, 1-2-3 đều đã lung lay dao động, giống như nhân viên quèn, loong-toong

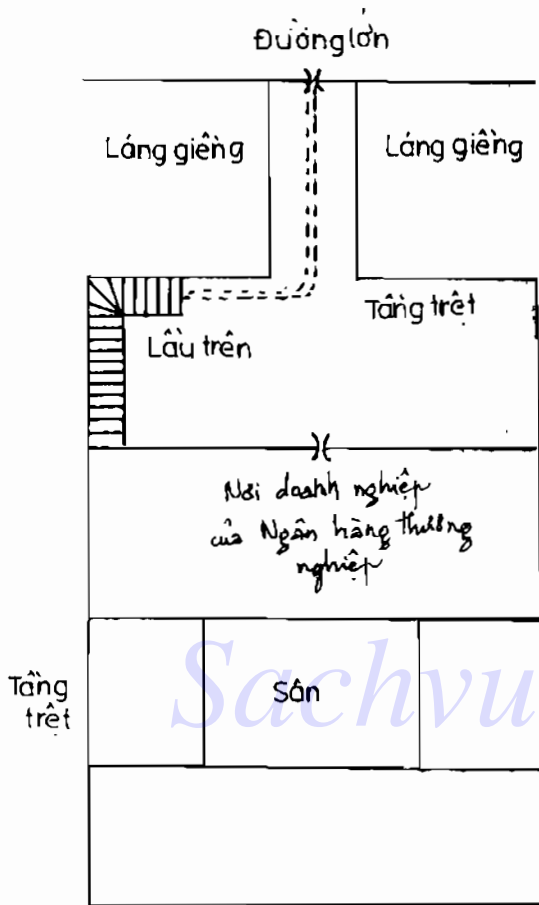

Hình 365

ở cơ quan. 3 ở vận 4 đã không có danh phận, hướng hồ 2 ở ngoại khẩu là khí suy tử. Tuy nhiên, mấy năm đầu ở vận 4 liên tiếp được Thái Tuế trợ giúp, nên như con bệnh mắc bệnh hiểm nghèo mà gặp được bài thuốc hay, nên vẫn có thể duy trì mạng sống.
: Diễn số như sau.

3	8	1
4 4	9 8	2 6
2	4	6
3 5	5 3	7 1
7	9	5
8 9	1 7	6 2

Năm Giáp Tý (1924), 4 nhập trung, 3 đến ngoại khẩu khác nhập, 8 đến nội khẩu sinh nhập. Tốt.

Năm Ất Sửu, (1925), 3 nhập trung, 2 đến ngoại khẩu tử hòa, 7 đến nội khẩu tử hòa. Tốt.

Năm Bính Dần (1926), 2 nhập trung, 1 đến ngoại khẩu khác xuất, xấu; 6 đến nội khẩu tử hòa, tốt.

Năm Đinh Mão (1927), 1 nhập trung, 9 đến ngoại khẩu sinh nhập, 5 đến nội khẩu sinh nhập, tốt.

Năm Mậu Thìn (1928), 9 nhập trung, 8 đến ngoại khẩu tử hòa, 4 đến nội khẩu khác xuất.

Năm Kỷ Ty (1929), 8 nhập trung, 7 đến ngoại khẩu sinh xuất, hung; 3 đến nội khẩu khác xuất, hung. Tháng Năm năm Kỷ Ty này, 7 nhập trung, 6 đến

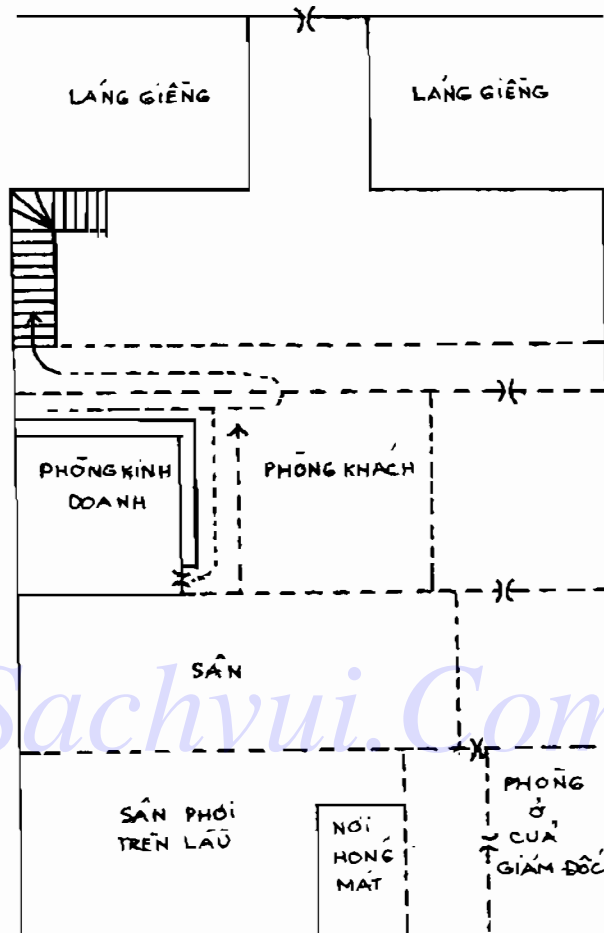

Hình 366

ngoại khẩu, 2 đến nội khẩu, đã lộ rõ tình trạng nguy hiểm, hai nhân vật quan trọng bị bệnh nặng kéo dài và lần lượt qua đời.

Năm Canh Ngọ (1930), 7 nhập trung, 6 đến ngoại khẩu sinh xuất, hung; 2 đến nội khẩu sinh nhập. Tháng Giêng, tháng Mười, nguyệt tinh 8 nhập trung, 7 đến ngoại khẩu, 3 đến nội khẩu. Ở ngoại khẩu, niên tinh 6, nguyệt tinh 7 là Giao Kiếm Sát; ở nội khẩu, niên tinh 2, nguyệt tinh 3 là Đầu Ngưu Sát. Giao Kiếm Sát và Đầu Ngưu Sát cùng nhất tể xông vào, thì tất nhiên thân nhà bất an. Nghe đâu thời gian đó ngân hàng Bính Ký bị tổn thất nặng.

Năm Tân Mùi (1931), 6 nhập trung, 5 đến ngoại khẩu tử hòa, 1 đến nội khẩu sinh xuất.

Tháng Sáu năm đó, người viết bài này có dịp ghé qua Hạ Môn, giám đốc mới của ngân hàng Bính Ký là ông Lâm Kính Thu có hỏi tội cách bổ cứu. Tiếc rằng tầng trệt đã cho thuê, nếu không chỉ cần thay đổi một chút, thì sang năm Nhâm Thân, tháng Giêng, tháng Bảy, tháng Mười đã đạt doanh lợi rất cao.

Nếu tu sửa tầng trệt, sẽ lập trạch mệnh mới, ở hướng sẽ có hai vượng tinh (4). Năm Nhâm Thân, 5 nhập trung, 4 đến hướng, 9 đến nội khẩu khắc nhập. Tháng Giêng, tháng Mười, 2 nhập trung, 1 đến hướng, 4-1 đến hướng thì thanh danh lên cao, 6 đến nội khẩu tỉ hòa là cát, doanh nghiệp ất sẽ phát đạt.

MỆ CHỒNG NÀNG DÂU CẢI LỘN

Ở Nam Thị, Thượng Hải, có nhà ông Tiết, xây dựng năm 1926, nằm sâu bên trong, một con hẻm nhỏ dẫn ra đường phố lớn ồn ào. Nhà hướng nam, Nhâm Bính kiêm Tý Ngọ năm độ, bên trái có thông lộ khá sáng sủa; nhà hai tầng. Ông Tiết làm ăn ở phương xa, vợ ông và con cái ở trên lầu, bà mẹ già ở dưới trệt cho tiện. Giữa mẹ chồng và nàng dâu vốn đôi bên ác cảm với nhau. Năm Mậu Thìn, tháng Chín, ngày 18 Quý Mão, lúc 8 giờ sáng, vì một chuyện nhỏ, mẹ chồng nàng dâu cãi ầm ĩ nhau chưa từng thấy. Một ông hàng xóm có nghiên cứu lý số liền hỏi người viết bài này vì sao. Tôi đề nghị ông vẽ sơ đồ ngôi nhà, hỏi thời gian xảy ra vụ cãi lộn, rồi diễn số trạch mệnh và niên, nguyệt, nhật, thời như sau, dùng Thế Quái để tính toán.

Tháng Chín, 6 nhập trung, ngày Quý Mão 3 nhập trung, giờ Thìn, 5 nhập trung.

Hướng và sơn đều là 3 Mộc khắc 2 Thổ. 2 là quẻ Khôn, là mẹ; 3 là Chấn, là trưởng nam; 2 Thổ bị 3 bức bách, nghĩa là con trai nghe lời vợ, không nghe theo mẹ, người mẹ tích mãi sự giận dữ trong lòng. Hai sao 7 đóng ở trung cung là chỗ quan trọng. 7 là quẻ Đoài, là thiếu nữ hoặc thiếu phụ, ngụ ý thiếu phụ nắm chủ quyền. Phòng khách cát, vì có 4 là vượng khí, nhưng lai lộ 9 Hỏa, ngoại khẩu là 8 Thổ, e rằng tiền bạc sẽ trôi ra ngoài (vì sinh xuất).

Năm Mậu Thìn, tháng Chín, ngày Quý Mão, giờ Thìn, khi xảy ra vụ cãi lộn, năm phương động của nhà này tạo nên xảo số Tam Ban 3-6-9, 1-4-7, 2-5-8, lẽ ra phải là cảnh đấm ầm, mẹ hiền con hiếu. Nhưng xét kỹ, thì trái lại. Trung cung thuộc Thổ, 3-6-9 đến, 3 Mộc khắc Thổ. 9 hóa sinh Thổ, 6 Kim làm tiết thoát Thổ; xét trạch mệnh thì trung cung lại có hai sao Kim (7-7). Vậy là Hỏa Kim Mộc giao chiến, làm cho trong lòng đau đớn. 3-6-9 chiếu tới hai cung Cấn Khôn Thổ cũng là không tốt như vậy. 1-4-7 chiếu tới hai cung Chấn, Ly. Ở Ly thì Thủy Hỏa, Hỏa

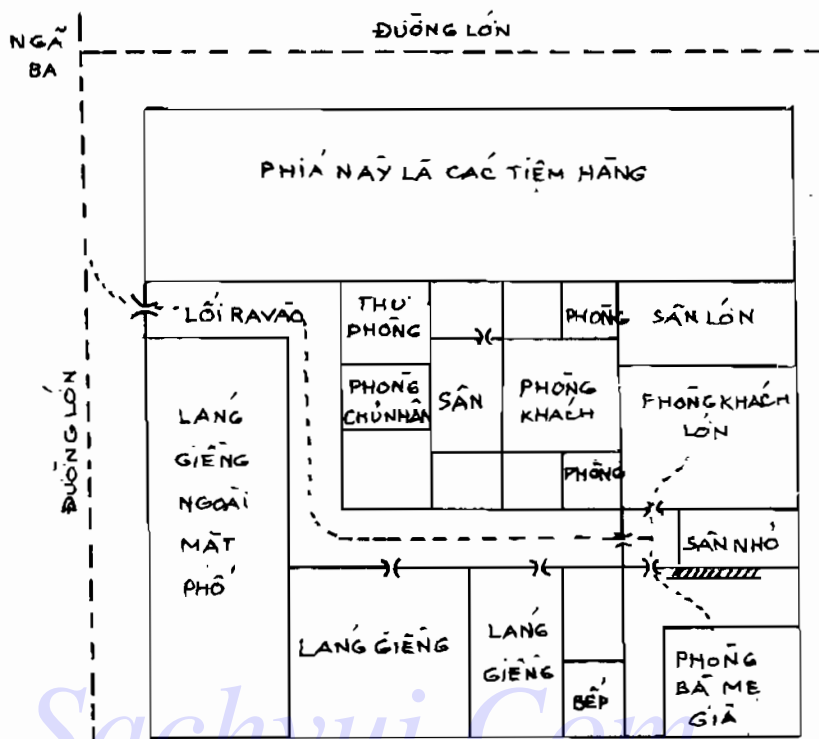

Sachvui.Com

Hình 367

3	8	1	8 5	4 1	6 3
6 8	2 3	4 1	2 4	7 9	9 2
2	4	6	7 4	9 6	2 8
5 9	7 7	9 5	1 3	3 5	5 7
7	9	5	3 9	5 2	1 7
1 4	3 2	8 6	6 8	8 1	4 6

Kim giao chiến, ở Chấn thì 7 là Tiên thiên Hỏa đốt Mộc, Tiên thiên Kim 4 khắc Mộc, Hậu thiên Thủy 1 sinh Mộc, toàn là cảnh đau lòng. Giờ Thìn, 5 nhập trung, tám phương đều Phục ngâm, tượng như cảnh ông chủ đi vắng lâu ngày trở về, thấy mọi chuyện ở nhà đều trái ý thì nổi trận lôi đình vậy.

BUÔN THUỐC PHIỆN, HAI LẦN BỊ BẮT

Ở Vô Tích có gã nọ buôn thuốc phiện, nhà gã xây dựng vào vận 3 Thượng nguyên, tọa Đinh hướng Quý, kiêm Tý Ngọ năm độ, hướng nhận được vượng khí. Hồi ấy dân chúng nhiều người nghiện ngập thuốc phiện, nên kẻ buôn thuốc phiện thu lời rất cao. Đầu hồi phía tây nhà gã lại trở cửa hông ra con hẻm, thành thử sinh khí của hướng tinh bị tiết thoát. Năm Đinh Mão, do gặp sự cố, gã tránh đi nơi khác một thời gian, sau đó mới trở về, vô hình chung đã thay đổi trạch mệnh sang vận 4. Diễn số như sau.

2	7	9
8 8	3 4	1 6
1	3	5
9 7	7 9	5 2
6	8	4
4 3	2 5	6 1

3	8	1
8 1	4 5	6 3
2	4	6
7 2	9 9	2 7
7	9	5
3 6	5 4	1 8

Mùa đông năm Kỷ Ty (1929), do Chính phủ ban bố sắc lệnh cấm thuốc phiện, ai vi phạm sẽ bị phạt rất nặng, vì vậy gã bị bắt bỏ tù hai lần, do có người tố giác. Cả hai lần ấy, gia đình hẳn đều tốn rất nhiều tiền của chạy chọt, nên gã đều được thả về.

Tra cứu hai lần gã bị bắt và tốn nhiều tiền thì thấy : niên tính Nhất Bạch Thủy (1) đến khí khẩu (cửa hông) phương Đoài, làm tiết thoát khí Kim Thất Xích (7) của chủ tinh, tức phạm sinh xuất. Tháng Mười (bị bắt lần thứ nhất), tháng Mười Một (bị bắt lần thứ hai), nguyệt khách tinh 4 Lục 3 Bích đến khí khẩu phương Đoài; là trùng trùng khắc xuất. Gia đình gã thường dùng cửa hông ra vào ở con hẻm nhỏ; do vậy mà họa ập đến.

SỬA TRƯỜNG ĐỂ ĐÀO TẠO NHÂN TÀI

Ở ngoại ô thị trấn Nam Dương, Văn Xương, Quỳnh Châu, có một khu nhà lầu mới kiểu Tây. Người mới đến đây lần đầu đều chú ý đến khu nhà đó, không biết nó là cơ quan gì. Hỏi ra mới biết đó là trường học do một Hoa Kiều ở Indonésia, họ Quách, bỏ tiền ra xây tặng quê hương.

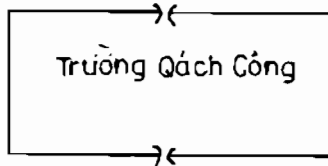
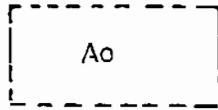
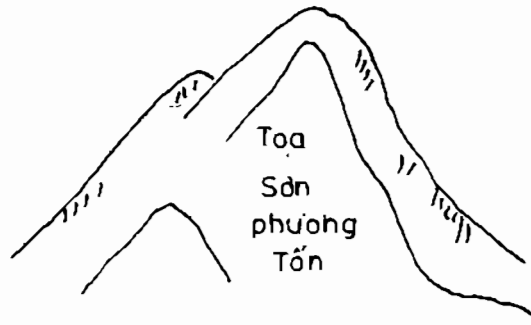

Hình 368

3	8	1
4 4	8 9	6 2
2	4	6
5 3	3 5	1 7
7	9	5
9 8	7 1	2 6



Nhìn diện số trạch mệnh, ta thấy triển vọng về sau của trường này là rất tốt đẹp, nhưng hơn mười năm sắp tới, nguồn kinh phí sẽ rất khó khăn. Thông lộ bất lợi, nên chuyển sang bên phải, chỗ đó có ký hiệu đường chấm chấm, không đi theo lối bên trái nữa. Đồng thời nên đào một cái ao hình chữ nhật ở phía sau, cách trường chừng sáu trượng.

VẬN MỆNH TRƯỜNG ĐỘ QUỲNH

Trường Độ Quỳnh ở Đại Thị được sáng lập năm 1913, tọa Quý hướng Đinh kiêm Tý Ngọ ba độ.

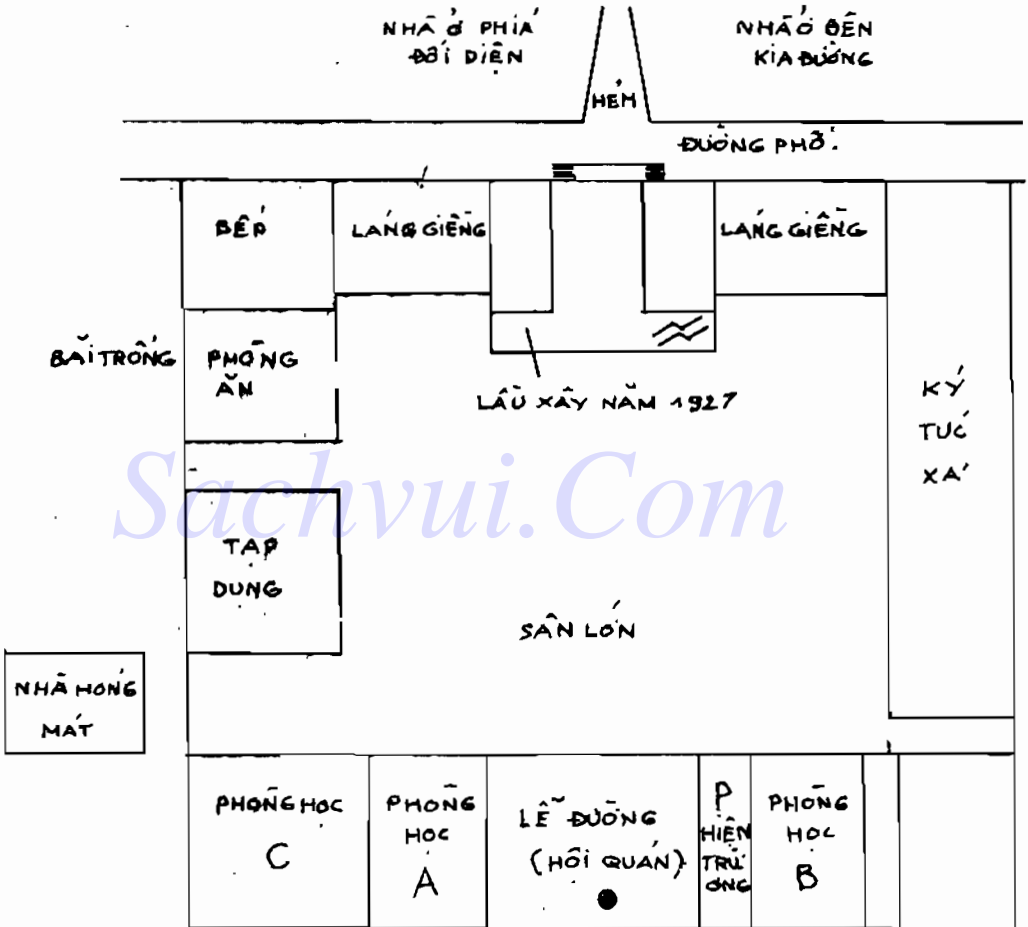

Hình 369

Các tháng Tư, Sáu, Chín năm 1913 và 1922, các tháng Giêng, Bảy, Mười năm 1915 và 1924, các tháng Sáu, Tám năm 1917 và 1926, các tháng Giêng, Hai, Sáu, Chín, Mười, Mười Một năm 1919, các tháng Tư, Tám năm 1920, các tháng Tư, Sáu, Chín năm 1922 đều là những tháng rất tốt của trường Độ Quỳnh. Có điều là từ sau năm 1924, nhà trường đã bước sang thời vận suy thoái. Năm

Giáp Tý, Bính Dần còn có thể cố duy trì. Năm 1927, có dây lâu bị đổ sụp. Tháng Hai, Tám, Mười Một nhiều bệnh tật, nhân sự thay đổi. Năm 1928, 1929 có khá hơn đôi chút. Năm 1930 hao tốn và phát sinh nhiều chuyện. Tháng Giêng, tháng Mười bị tai tiếng nặng. Nếu hiện tại tu sửa, sẽ thay đổi trạch mệnh. Diễn số như sau.

		↑		
2	7		9	
7	8	3	3	5 1
1	3		5	
6	9	8	7	1 5
6	8		4	
2	4	4	2	9 6

		↑		
3	8		1	
1	7	5	3	3 5
2	4		6	
2	6	9	8	7 1
7	9		5	
6	2	4	4	8 9

PHÁN ĐOÁN CÁT HUNG TỬNG BỘ PHẬN

1. Phòng hiệu trưởng.

Các tháng Ba, Chín, Chạp năm Tân Mùi (1931) và Canh Thìn (1940), mắc bệnh. Các tháng Giêng, Hai, Ba, Mười, Mười Một, Chạp năm Nhâm Thân (1932) và Tân Ty (1941) sẽ có nhiều việc vui mừng. Năm Quý Dậu (1933) và Nhâm Ngọ (1942), tháng Sáu bị tai tiếng, tháng Chín được khen vì có công. Tháng Hai, Mười Một năm Giáp Tuất (1934) và Quý Mùi (1943) bị tai tiếng, tháng Ba, Chín, Mười Một bị ốm nặng. Tháng Năm, Tám năm Kỷ Ty (1929) và năm Mậu Dần (1938) đề phòng bị trộm cắp.

Cách hóa giải : phạm vào những tháng năm bất lợi ở phòng Hiệu trưởng, thì Hiệu trưởng nên chuyên sang làm việc hoặc nghỉ ngơi ở Lê đường.

(Phụ luận : Năm 1927, từ sau khi xây Hội quán có lầu cao ở phía trước, thành cách đối kháng khách mạnh chủ yếu, thì phòng Hiệu trưởng và máy phòng học dãy B có lầu đều thất thế, Hiệu trưởng gặp nhiều buồn phiền, chỉ máy phòng học dãy C là có triển vọng.

2. Phòng giáo viên.

Năm Nhâm Thân (1932), năm Giáp Tuất (1934), năm Mậu Dần (1938), nhiều việc vui mừng.

Tháng Sáu, Chín các năm Mậu Thìn (1928), Tân Mùi (1931), Đinh Sửu (1937), Canh Thìn (1940) có đau ốm.

Tháng Ba, Chạp các năm Canh Ngọ (1930), Kỷ Mão (1939), bị tai tiếng.

Tháng Tám năm Tân Mùi (1931), Canh Thìn (1940) bị tai tiếng.

Tháng Hai, Năm, Mười Một năm Ất Hợi (1935) đề phòng mất cắp.

3. Ký túc xá trên lầu.

Các tháng Giêng, Tư, Tám, Mười năm Kỷ Ty (1929), Mậu Dần (1938); các tháng Giêng, Ba, Năm, Bảy, Mười, Chạp năm Quý Dậu (1933) và Nhâm Ngọ (1942) đều lợi cho việc học hành, thi cử.

Các tháng Ba, Sáu, Chạp năm Giáp Tuất (1934) và Quý Mùi (1943) ốm đau.

Các tháng Giêng, Hai, Tư, Sáu, Mười, Mười Một năm Ất Hợi (1935) đặc biệt nổi danh.

LỄ KHEN THƯỞNG Ở TRƯỜNG SÙNG CHÍNH

Phía tây công viên thành phố Chương Châu, Phúc Kiến, có trường Sùng Chính, xây dựng vào vận 3 Thượng nguyên, tọa Mão hướng Dậu.

Từ khi hoạt động đến nay, trường này đã đào tạo nhiều nhân tài.

Tiết Đoan Ngọ năm Tân Mùi, trường Sùng Chính cử hành lễ khen thưởng thành tích. Ngày hôm ấy, suốt từ sáng đến tối, đông đảo học sinh và phụ huynh cùng quan khách tập nập đến dự và chúc mừng. Khoảng 10 giờ sáng có một quan chức cao cấp tới thăm, trường tốn tiền chiêu đãi. Khoảng hai, ba giờ chiều, lại có một nhân vật quan trọng tới tham quan và khen ngợi.

Dưới đây là trạch mệnh và diễn số hai thời điểm có nhân vật quan trọng tới thăm trường ngày tháng năm đó.

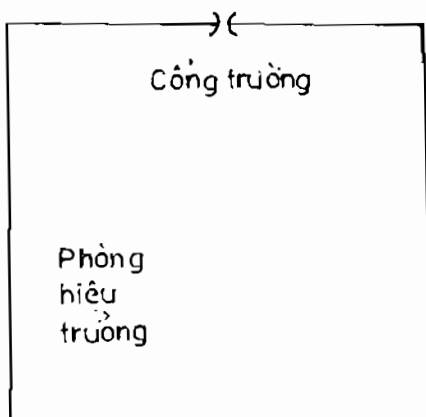

Hình 370

2	7	9
2 6	6 1	4 8
1	3	5
3 7	1 5	8 3
6	8	4
7 2	5 9	9 4

Trạch mệnh

Phòng hiệu trưởng hấp thu vượng khí Tam Bích, không phải lo lắng về kinh tế, an tâm làm việc, sẽ ở lâu trên cương vị này. Có hao tổn để chiêu đãi quý khách hôm tổ chức lễ, vì vào hai giờ đó, 2-7-2-7 Hỏa Tiên thiên (giờ Ty) và 2-7-9-7 Hỏa Hậu thiên (giờ Mùi) làm tiết thoát khí Mộc 3-4. Giờ Ty 3-8-3-8 ti hòa với hướng tinh nên tăng cường cố gắng của nhà trường, giờ Mùi 3-8-3-1 là vượng Mộc đến, nên được quý khách thưởng tiền.

5 9 9 7	1 5 5 3	3 7 7 5
4 8 8 6	Năm Tháng Ngày Giờ 6 1 1 8	8 3 3 1
9 4 4 2	2 6 6 4	7 2 2 9

Giờ Mùi

5 9 9 5	1 5 5 1	3 7 7 3
4 8 8 4	Năm Tháng Ngày Giờ 6 1 1 6	8 3 3 8
9 4 4 9	2 6 6 2	7 2 2 7

Giờ Ty

Sachvui.Com

HỘI QUÁN SA SÚT VỀ MỌI MẶT

Hội quán Độ Quỳnh là lễ đường nổi tiếng của ngành giáo dục Đại Thị, ở cạnh nhà thờ Thiên Chúa giáo, là một khu đất rộng lớn, được xây dựng vào năm Quang Tự thứ ba mươi ba, vận 3 Thượng nguyên, tọa Quý hướng Đinh kiêm Tý Ngọ ba độ. Thủy từ phía bên trái chảy sang bên phải, mạch đất cũng từ phía bên trái tới. Nhà chính ở giữa, các gian phụ triển khai sang hai bên đông tây

2	7	9
7 8	3 3	5 1
1	3	5
6 9	8 7	1 5
6	8	4
2 4	4 2	9 6

như con nạch xòe cánh. Tổng cộng có mười hai gian nhìn về hướng nam, hai bên chái có một số gian. Tám gian chái mé phải dùng làm ký túc xá, các gian chái mé trái dùng làm nhà bếp, nhà ăn, tạp dụng.. đối xứng với dãy bên phải. Sân rất rộng lớn. Cổng lớn gồm ba gian ngang, giáp với mặt đường phố (xem Hình 369).

Đến 1913 sáng lập trường Độ Quỳnh, thì nhiều gian nhà trong khu Hội quán quanh năm bỏ không được giao cho nhà trường sử dụng làm phòng học...

Năm 1927, người ta làm thêm lầu cao ở ba gian cổng lớn và ở khu ký túc xá của giáo viên và học sinh, do nhu cầu giáo dục ngày một phát triển. Từ trên lầu nhìn ra phía trước, thấy bên kia đường có một con hẻm, ở ngoài rất rộng, bên trong hẹp dần, như lông mày nhíu lại. Từ trong Hội quán, tức là từ Lễ đường nhìn ra thì tầm mắt vướng ngay phải tầng lầu ngoài cổng, tạo cảm giác khách lán áp chủ. Những năm gần đây, Hội quán sa sút cả về tinh thần lẫn thực lực kinh tế, không còn được như trong vận 3. Ở vận 3, hướng hấp thu vượng

khí 3-3, nên kinh tế sung túc, vị trí Lễ đường rất cát lợi. Hiện tại thì chủ tinh Lộc Tồn đã thoái chức, Chu Tước ở phương Ly nghên cao đầu, hồi chuyển Tử khí Nhị Hắc phương Khảm, là hung.

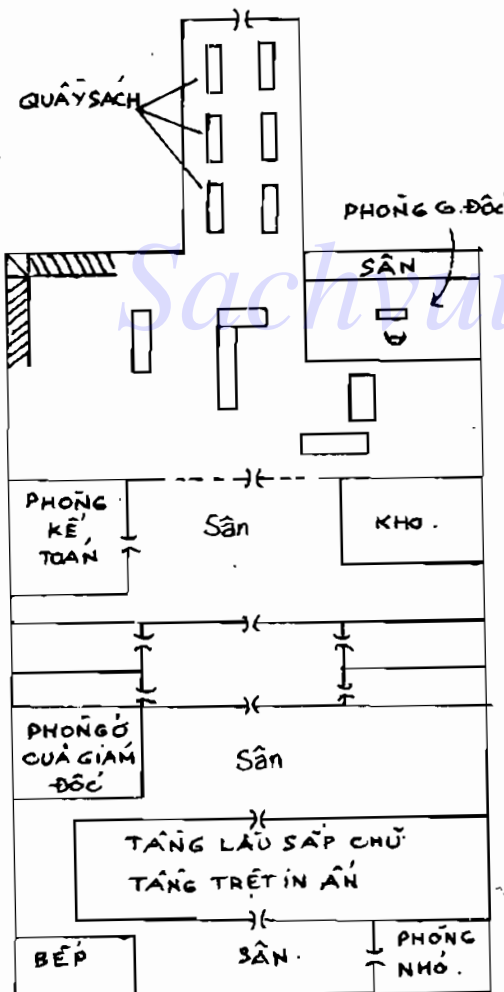

SỬA NHÀ NGAY SẼ CÓ BAO NHIÊU TRIỂN VỌNG PHÁT ĐẠT

Thư cục Hải Nam nằm trên đường Hải Bắc, là cơ quan văn hóa lớn nhất ở Hải Nam. Giám đốc là ông Đường Phẩm Tam, một người mà cả về đức độ và học vấn đều được hết thầy mọi người kính nể. Dân chúng nói rằng hễ ai tới Hải Nam mà không yết kiến và nhờ ông Đường chỉ dẫn, thì coi như tiền đồ sẽ âm đạm. Cho nên, người ta gọi ông đường là Hải Nam Vương, nghĩa là ông vua ở Hải Nam. trạch hệ được xây dựng năm Mậu Thìn, vận 4

Hình 371

	3	8	1
	7 3	2 7	9 5
← Giáp	2	4	6 Canh
	8 4 ₀	6 2	4 9x
	7	9	5
	3 8	1 6	5 1

Trung nguyên, tọa Canh hướng Giáp, vốn phải đại phát, tiếc rằng trước cao sau thấp, nên rất bất lợi.

Hướng tinh dạng vượng, Tứ Lục Văn Xương đến hướng. Nhất Bạch (sao Khôi) ở phía cửa biển nước mệnh mông, lảng giềng

bên phải là tòa lầu cao của công ty Viễn Đông hồi chuyên cất khí 1-6 Thủy ở phía bắc sang phía đông, cho nên sự nghiệp văn hóa có triển vọng từng bước tiến triển. Nhưng cách xây dựng không phù hợp với khí số. Đáng lẽ phải trước thấp sau cao, đằng này làm ngược lại. Mà Cửa Tử ở phía sau là hung, hút mất nhiều tinh hoa.

Cần lập tức cải tạo, bố túc cho chỗ trống khuyết ở phía sau, xây lầu cao ở phía đó, thì năm Giáp Tuất (1934), các tháng Ba, Bảy, Chín và tháng Chạp sẽ lập tức có thời cơ phát đạt. Năm Bính Tý (1936) là cơ hội phát đạt thứ hai. Năm 1938 (Mậu Dần), các tháng Hai, Tư, Chín, Mười Một sẽ là cơ hội phát đạt thứ ba, đặc biệt tháng Chín đại thắng lợi. Năm Canh Thìn (1940), các tháng Ba, Tư, Bảy, Chín, Chạp là cơ hội phát đạt thứ tư.

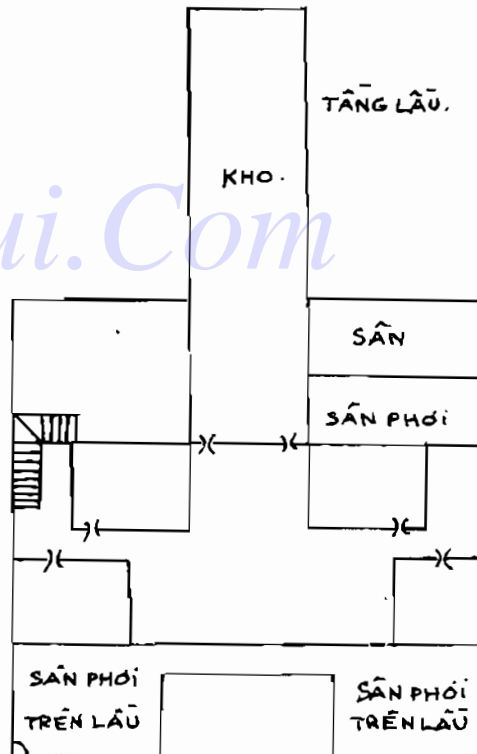

Hình 372

PHÁT TRIỂN SỰ NGHIỆP VĂN HÓA MỚI

Tổng xưởng của thư cục Trung Hoa phải xây dựng thêm xưởng mới ở đường Áo Môn. Xưởng này tọa Thân hướng Dần. Trạch mệnh như bên.

3	8	1
2 8	6 3	4 1
2	4	6
3 9	1 7	8 5
7	9	5
7 4	5 2	9 6

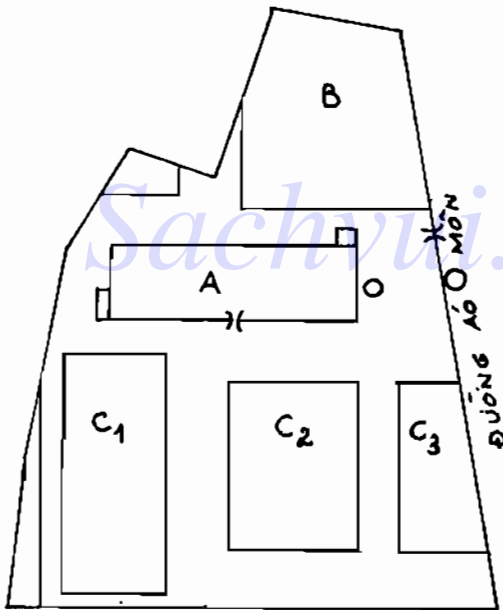

- A: KHU VĂN PHÒNG
 B: NHÀ LẦU
 C: XƯỞNG

Hướng thủ phương Cấn là Tứ Lục vượng khí, cổng lớn ở phương Đoài có sinh khí Ngũ Hoàng. A là khu văn phòng; có ba lầu. Cầu thang lầu ở phương sinh khí. Vượng khí ở cung Cấn lại có chiều thủy là sông Ngô Tùng đoạn dài bốn mươi dặm; ba phương Cấn - Đoài - Khôn lại nằm trong khúc quanh của sông Tô Châu, nên khu nhà xưởng mới này ở các vận 4, 5, 6 Trung nguyên chắc chắn sẽ phát đạt.

Có điều là từ năm 1964 trở đi, khi bước sang vận 6 Trung nguyên, hãy di chuyển cổng lớn ở phương Đoài sang vị trí có dấu 0, cửa ra vào khu văn phòng A cũng nên chuyển sang vị trí 0 gần đó, thì mới hấp thu được vượng khí.

Hình 373

SỰ PHÁT TRIỂN CỦA THƯ CỤC TRUNG HOA

Tổng xưởng của thư cục Trung Hoa ở đường Tịnh An Tự, Thượng Hải, tọa Nhâm hướng Bính, kiêm Hợp Ty hai độ, xây dựng vào vận 3 Thượng nguyên. Khí khẩu ở phương Tốn của Tổng văn phòng, hướng thú bị khí suy tử Nhị Hắc. Vượng khí 3 lại nằm ở phương tọa là đảo nghịch vị trí, vốn bất lợi; may thay, phía sau tổng văn phòng có đất trống, luôn luôn có người làm việc hoạt động ở đây, nên tuy không có công, nhưng chỗ này luôn luôn động, vì vậy doanh nghiệp (thư cục in ấn) không ngừng có đơn đặt hàng. Chi hiếm hướng tinh thất thế, nên phải tốn rất nhiều công sức mới duy trì được kinh tế. Gặp năm khách tinh trùng trùng sinh xuất, thì thật gian nan.

Sơn tinh Tam Bích vượng khí ở tọa, tác hợp với vận tinh 8, thành 3-8 Mộc. Vận 3, vận 4, khí Mộc đang vượng, phía ấy nhiều người hoạt động, nên sinh kế làm ăn còn khá quan. Hơn nữa, khí khẩu trước và sau ở mé bên trái đều là 1-6 Thủy, Thủy sinh Mộc, nên thường xuyên có đơn đặt hàng, tuy hướng tinh thất thế, tiết thoát khí cho ngoại khí khẩu, cứ chín năm một lần lại có giai đoạn rất khó khăn, nhưng cuối cùng đều vượt qua được.

		↑		
	2		7	9
9	6	4	2	2 4
1			3	5
1	5	8	7	6 9
6			8	4
5	1	3	3	7 8

Cục diện này, vào những năm Dần Thân Ty Hợi, niên tinh Nhị Hắc nhập trung, khách tinh Lục Bạch đến Ly, làm tiết thoát nguyên khí Thổ Nhị Hắc; khách tinh Nhất Bạch đến ngoại khí khẩu phương Tốn, làm tiết thoát khí Lục Kim chủ tinh. Phạm năm Nhị Hắc hoặc Tứ Lục nhập trung, đều bất lợi.

Tháng mà Tứ Lục nhập trung, thì 8 đến Ly, 3 đến Tốn, 3-8 tác hợp thành Mộc Tiên thiên. Niên tinh 6 đến Ly, 1 đến Tốn, 1-6 là Thủy Tiên thiên. Lúc đó chủ và khách tinh ở hướng sinh xuất cho ngoại khí khẩu là hung.

Tháng mà Nhị Hắc, Tứ Lục nhập trung, thì Thất Xích là Hỏa Tiên thiên, Cửu Tử là Hỏa Hậu thiên, đến Khâm, làm tiết thoát (đốt cháy) nguyên khí Tam Bích Mộc của trạch mệnh, nên tình thế rất gay go.

Năm 1917, vị phó giám đốc của thư cục Trung Hoa bị thất bại nặng nề trong một vụ làm ăn riêng của ông ta ở bên ngoài, đau buồn mà chết. Sự việc ấy có liên quan trùng hợp với thời điểm mà chủ tinh trong trạch mệnh của thư cục Trung Hoa bị khách tinh niên nguyệt làm tiết thoát nguyên khí.

Năm Bính Dần (1926), Nhị Hắc nhập trung, năm đó các đồng nghiệp cạnh tranh kịch liệt, nên tổn thất của thư cục không nhỏ.

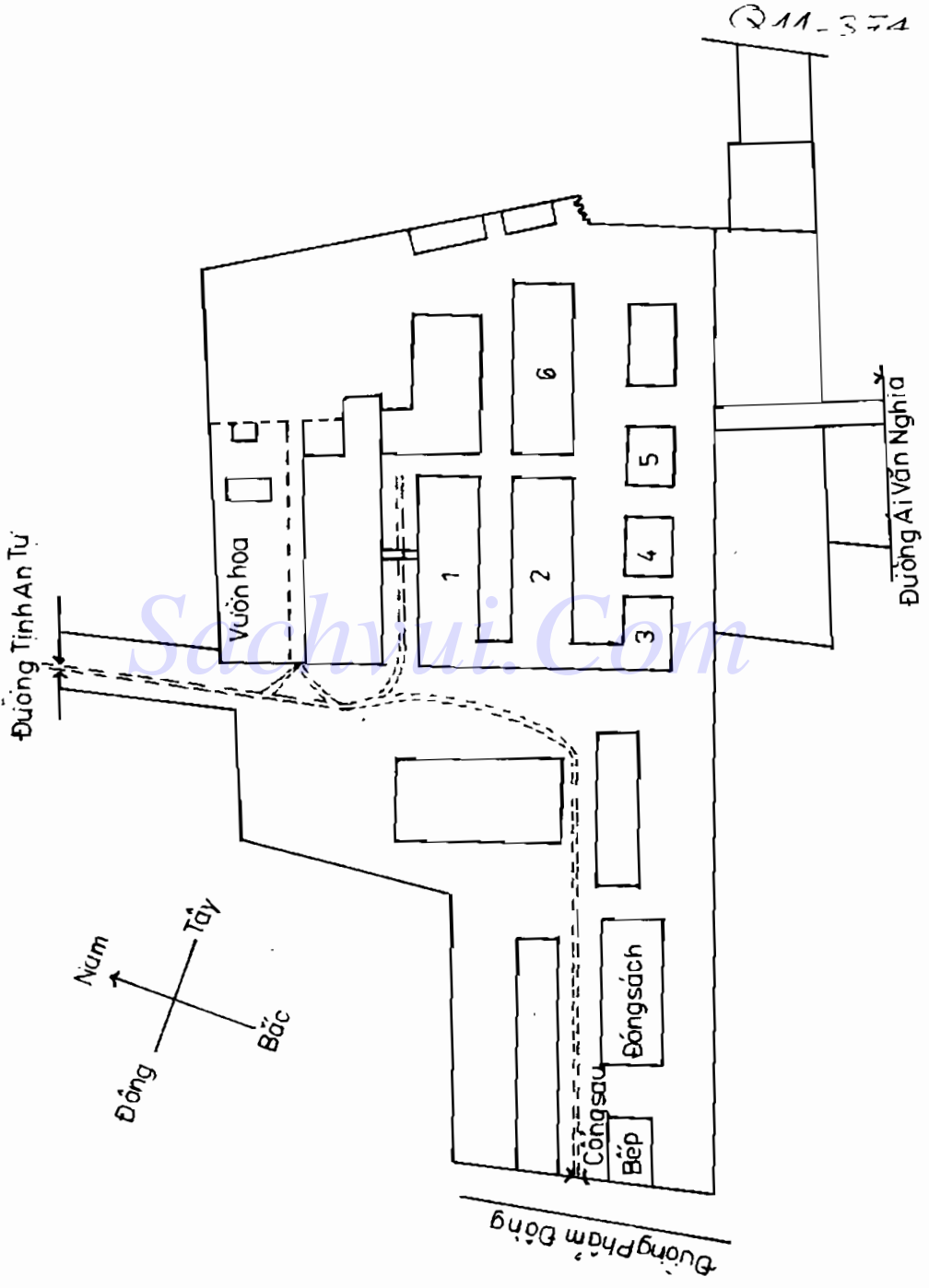

Hình 374

Năm 1935 tới, thư cục đã chuẩn bị xây khu xưởng mới, di chuyển phòng giám đốc và tổng kế toán tới phòng mới ở phương Chấn để đón sinh khí.

MỘT CƠ QUAN VĂN HÓA PHÁT TRIỂN TỐT ĐẸP

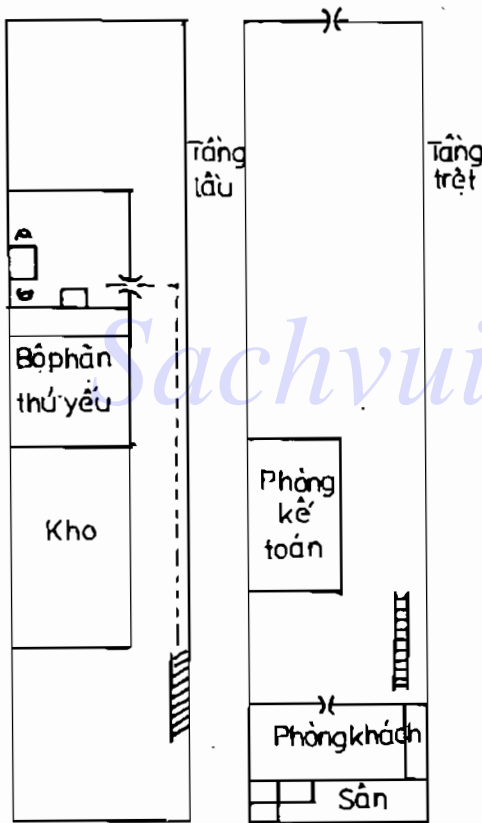

Hình 375

nhà ba tầng. Hình dáng nhà và số tầng là thuận Mộc, càng tăng thêm danh tiếng cho cơ quan văn hóa này.

Chi nhánh thư cục Trung Hoa ở Quảng Châu nằm trên đường Vinh Hán, tọa Mão hướng Dậu, là một dãy nhà hai tầng sâu và dài, vận 3 Thượng nguyên nhập trạch. Phòng kế toán đặt đúng chỗ. Phòng khách hấp thu cả sinh khí lẫn vượng khí, nên mọi giao dịch lớn nhỏ ở vị trí cát tường này đều thành công, nên doanh nghiệp cứ dần dần tiến triển, doanh thu mỗi năm đạt tới mười vạn nguyên, là chi nhánh kiệt xuất ở miền Nam. Sang năm, sự nghiệp văn hóa phát triển, thư cục sẽ càng có khí thế hơn. Thư cục đã lập kế hoạch sang năm Nhâm Thân (1932) xây thêm chỗ ở và nhà kho và mở hiệu bán sách. Vừa rồi thư cục đã xây thêm lầu hai.

Nhà dài và hẹp, thuộc dạng hình Mộc, thích hợp với vận 3 Thượng nguyên và vận 4 Trung nguyên là vận Mộc. Ở vận 4 xây thêm lầu, thành

ĐỔI HƯỚNG, CƠ QUAN VĂN HÓA Ở THANH ĐẢO PHÁT TRIỂN MẠNH

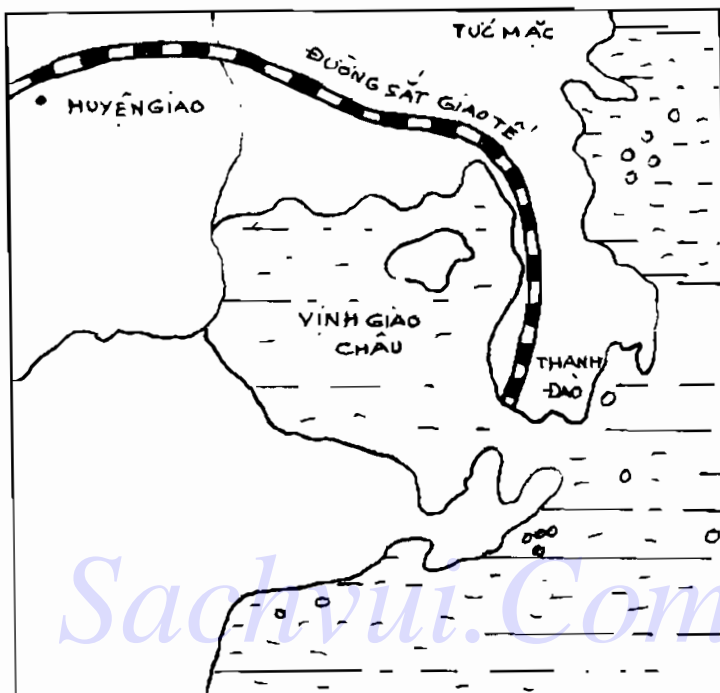

Hình 376

Chi nhánh thư cục Trung Hoa ở thành phố Thanh Đảo, vận 4 nhập trạch, tọa Ly hướng Khảm, âm sơn dương hướng. Thời gian đầu, thư cục bố trí theo lối tọa Khảm hướng Ly (năm 1925), thì doanh nghiệp thua lỗ, khó bẻ duy trì. Năm 1927 liền đổi ngược lại, thành tọa Ly hướng Khảm, từ đó tình hình khá dần lên. Năm 1929 thì rất phát đạt. Diễn số như sau.

3	8	1	Chiếu thủy
7 1	3 5	5 3	
2	4	6	
6 2	8 9 ○ ●	1 7	
7	9	5	
2 6	4 4	9 8	Chiếu thủy xung lộ
	↓		

Tọa Ngọ hướng Tý, được song Tứ Lục (4) ở hướng, rất cát lợi. Đã vậy, hai phương Khảm, Càn lại có hướng tinh 4, 8 là phía biển trợ lực, lại thêm đường sắt Giao Tế đem khí 8, 4 tới, nên càng thêm tốt đẹp.

CƠ QUAN VĂN HÓA LÂM VÀO TÌNH THỂ NGUYỄN

Thương vụ Ấn Thư Quán Thượng Hải, được sáng lập từ đời tiền Thanh. Các bộ phận chủ yếu do những người có năng lực và tận tâm quản lý, nên cơ quan này chiếm địa vị số một trong sự nghiệp phát triển văn hóa phương Đông. Trong số các bộ phận như Biên Dịch, Ấn Loát, Đồ Thư, Phát Hành, tôi thường đến Phòng Phát Hành, nên còn

lưu giữ nhiều kỷ niệm. Phòng Phát Hành nằm ở đường Kỳ Bàn (Bàn Cờ) Thượng Hải, một vị trí rất đẹp, tọa Canh hướng Giáp, ngang chừng bảy trượng, sâu khoảng mười trượng, cao bốn tầng, xây mới năm 1914, thuộc vận 3 Thương nguyên, có hai cổng ở hai bên phía trước, cổng sau ở phương Cấn. Cầu thang

2	7	9
4 9	9 5	2 7
1	3	5
3 8	5 1	7 3
6	8	4
8 4	1 6	6 2

xi măng ở giữa tòa nhà, các bộ phận trọng yếu nằm ở góc Tây Nam (Khôn), động cơ ở góc đông bắc (Cấn), vận 3 hấp thu sinh khí Tứ Lục Mộc. Phương Cấn của Phòng Phát Hành là bờ sông Ngô Tùng dài bốn mươi dặm, đó là chiếu thủy mệnh mông sông nước. Tứ Lục Mộc (Văn Xương) có chiếu thủy đó; cho nên tài nguyên luôn dồi dào, khiến cho Thương Vụ Ấn Thư Quán chiếm địa vị số một trong sự nghiệp văn hóa.

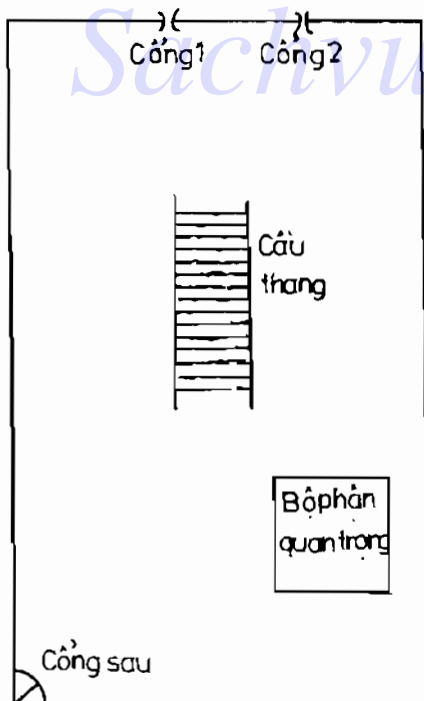

Năm 1924 bước sang vận 4 Trung nguyên, Tứ Lục ở phương Cấn chuyển từ Sinh khí thành Vượng khí, lẽ ra cơ quan trên phải phát đạt mạnh hơn nữa. Nhưng do biến động thời cuộc, giới hữu sản các nơi khác đều chạy về Thượng Hải, khiến giá đất ở Thượng Hải tăng vùn vụt. Người ta đua nhau xây thêm các tầng lầu cao để tận dụng diện tích vốn

Hình 377

có. Xung quanh Phòng Phát Hành liên tiếp mọc lên các tầng lầu cao. Các nhà lầu cao ở góc đông nam, vốn là góc hung, đã hồi chuyển Tử khí Nhị Hắc trở lại, gây ảnh hưởng tệ hại cho doanh nghiệp Phát Hành. Nhị Hắc Hậu Thiên Thổ, cũng là Tiên Thiên Hỏa, mỗi khi gặp khách tinh Tứ Lục của năm, tháng, ngày, giờ nhập trung, thì 2-7 tác hợp thành Hỏa, liền tiêu hao tài lực của Tứ Lục. Thương Vụ đang phát đạt, gặp hoàn cảnh xung quanh biến đổi, lập tức xảy ra những vụ bất trắc, thất bại. Năm 1920 phải bồi thường một khoản lớn, từ 1926 đến 1931 thì bị ảnh hưởng mạnh bởi phong trào bãi công. Năm 1931 (Tân Mùi) càng khổ sở. Năm 1932 (Nhâm Thân) cũng tệ hại. Cuối tháng Giêng, toàn bộ xưởng in ấn và ký túc xá của Đồ thư học hiệu của Thương Vụ Ấn Quán bị đại bác quân Nhật pháo kích, đổ nát tan hoang, bao nhiêu văn hóa phẩm quý giá và giấy tờ đều bị ngọn lửa thiêu trụi.

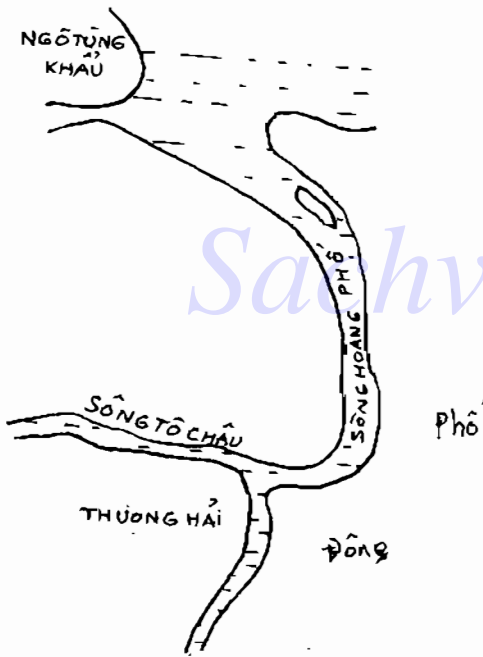

Hình 378

Ta hãy thử xem vận mệnh của Thương Hải, trong đó có Thương Vụ Ấn Quán vào đêm ngày 28 tháng Giêng năm Nhâm Thân, lúc chiến sự bùng nổ ác liệt.

5 2 8 6	1 7 4x 2	3 9 6 4
4 1 7 5	6 3 9 7	8 5 2 9
9 6 3x 1	2 8 5 3	7 4 1 8

Nam Hoàng Phố, nguyệt tinh 7, thời tinh 2 tác hợp thành Hỏa Tiên thiên, 1 Thủy sinh cho 4 Mộc, 4 Mộc sinh 2-7 Hỏa, chiếu thủy dài sáu mươi dặm hoàn toàn biến thành dòng nước lửa. Ở Ngô Tùng khẩu thì thời tinh 1, nguyệt tinh

6 đến, tác hợp thành Thủy Tiên thiên, tương đầu có thể chế ngự niên tinh Cứu Tử Hỏa, nào ngờ 3 Mộc ở bên cạnh hấp thu 1 Thủy, sinh Hỏa, khiến thế lửa mạnh thêm, chiếu thủy Ngô Tùng Khẩu dài bốn mươi dặm hóa thành dòng sông lửa. Thương Vụ Ấn Thư Quán là cơ quan văn hóa duy nhất với vật phẩm toàn bằng giấy, giấy do gỗ nửa (Mộc) làm ra, mà phương Đông bắc là sao Văn Xương 4 Lục Mộc, bị hai dòng sông lửa Nam Hoàng Phố và Ngô Tùng Khẩu tấn công, thì tránh sao khỏi tai họa.

Có người hỏi, nhìn đồ hình diễn số ta thấy có các cung hợp nên xảo số như 1-4-7, 2-5-8, 3-6-9, rõ ràng phải có sự cứu giải chứ? Đúng, nhưng sự cứu giải ấy không đủ hiệu lực: 2-5-8 đều là Thổ, về phân sự phải ở trung cung, ở Khôn (Tây Nam), tại Cấn (Đông Bắc), dằng này lại rơi vào cung Khảm Thủy thì biến chất, rơi vào cung Đoài thì sinh xuất, rơi vào cung Tốn thì tự chuốc lấy khổ não. Còn 1-4-7 Kim Mộc và Thủy tinh rơi vào Ly Hỏa thì tận số; 3-6-9 rơi vào cung Cấn thì toàn là Tuyệt mệnh (3 bị 9 đốt cháy, 6 là Thủy bị Thổ khắc). Toàn bộ bị thiêu ra tro là vì thế.

CẢI TẠO TRẠCH MỆNH CỬA HÀNG SẼ TRỞ LẠI PHÁT ĐẠT

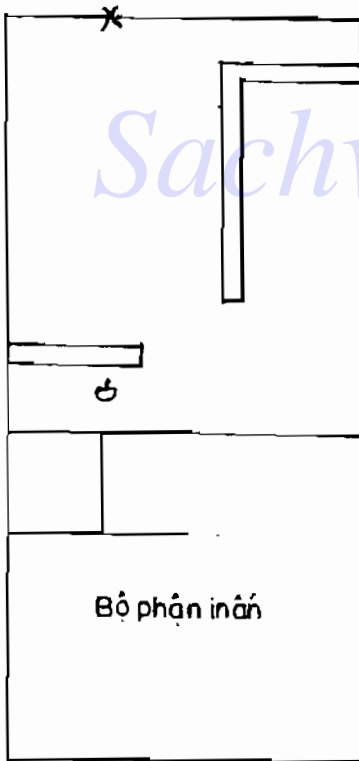

Lân Thư Các ở thành Quảng Châu được coi là một cửa hàng sách lâu đời chững chạc ở thành phố. Chủ nhiệm là ông Thiệu Huy Đường, tính nết ôn hòa, công bằng chính trực, vừa tiếp xúc đã biết ngay là một bậc thức giả đức độ.

Cửa hàng này khai nghiệp từ năm Nhâm Thìn, Quang Tự thứ mười tám, đến nay đã bốn mươi một năm, thuộc vận 2 Thượng nguyên. Tầng trệt, gian ngoài kinh doanh, gian trong là bộ phận ấn loát và bếp. Chủ nhiệm ở trên lầu, gian phía trước.

Nhà tọa Bính hướng Nhâm, kiêm Ngọ Tý ba độ.

1	6	8
7 6	2 2	9 4
9	2	4
8 5	6 7	4 9
5	7	3
3 1	1 3	5 8

↓

Hình 379.

3	8	1
9 8	4 4	2 6
2	4	6
1 7	8 9	6 2
7	9	5
5 3	3 5	7 1

↓

Hướng hấp thu Sinh khí, trong vòng ba mươi hai năm sau khi khai nghiệp, luôn luôn gặp thuận lợi. Nhưng tám, chín năm trở lại đây, tức là từ khi sang vận 4 Trung nguyên, Tam Bích Mộc đã trở thành thoái khí, không thể trợ lực nữa, nên tiền ra thì dễ, tiền vào thì khó, ngày một sa sút, khó khăn.

Nay có thể cải tạo trạch mệnh. Năm Nhâm Thân (1932), ngày 29 tháng Mười, vào giờ Thìn, hãy dỡ mái nhà cho ánh nắng chiếu vào nhà, đến giờ Mùi thì lợp lại, đồng thời quét vôi các bức tường, tra dầu vào các chốt cửa, như vậy là đã lập trạch mệnh mới. Các tháng Hai, Năm, Sáu, Bảy, Mười Một năm Quý Dậu (1933); các tháng Hai, Ba, Tư, Tám, Chín, Mười Một năm Giáp Tuất (1934) sẽ lập tức thu lợi. (Bởi lẽ sau khi lập trạch mệnh mới ở vận 4, hướng thủ sẽ hấp thu sinh khí. Năm Quý Dậu thì 4 nhập trung, 9 đến hướng, sinh nhập, cát lợi. Năm Giáp Tuất thì 3 nhập trung, 8 đến hướng, ti hòa, cát lợi).

HAI CỬA HÀNG CÙNG TRẠCH MỆNH, CÁCH BỔ CỨU GIỐNG NHAU

Cửa hàng sách Bích Kinh Đường ở thành Quảng Châu ở bên phải Lân Thư Các, cũng tọa Bính hướng Nhâm kiêm Ngọ Tý ba độ, cũng gồm một dãy hai gian sâu có lầu, khai nghiệp đã hơn ba mươi năm (từ vận 2 Thượng nguyên), hơn hai mươi năm kinh doanh thuận lợi; sang tám, chín năm trở lại đây cũng hao tổn nhiều, thu nhập ít, tương tự Lân Thư Các. Trạch mệnh và cách cải tạo cũng giống như Lân Thư Các. Tháng Mười năm Nhâm Thân cứ y vậy mà làm.

CỬA HÀNG SÁCH BỐ TRÍ SAI, GIỮA ĐỒ THỊ NÁO NHIỆT MÀ KHÔNG CÓ KHÁCH

Thư cục Văn Minh nằm trên đường Vĩnh Hán, Quảng Châu là ngôi nhà hai tầng, ba gian ngang, hai dãy sâu, có hình dạng như chiếc bình, cái chai rứt cổ (xem hình), mọi người nói là nhà kiểu này rất ổn định, vững vàng, chứa đựng được nhiều mà khó bị thất thoát, sẽ có triển vọng lâu dài, chắc chắn phát phú.

Nhà tọa Dậu hướng Mão, khai nghiệp vào cuối vận 2 Thượng nguyên, phát đạt được một thời gian vài năm, sau đó chẳng mấy ai lui tới, mặc dù nằm ngay ở trung tâm náo nhiệt của thành phố Quảng Châu. Quảng Châu không thiếu các văn nhân học sĩ nổi tiếng, thư cục đã thay đổi người chủ trì mấy lần, song vẫn không vực nổi doanh nghiệp, thua kém hẳn so với thư cục Trung Hoa ở phía đối diện bên kia đường.

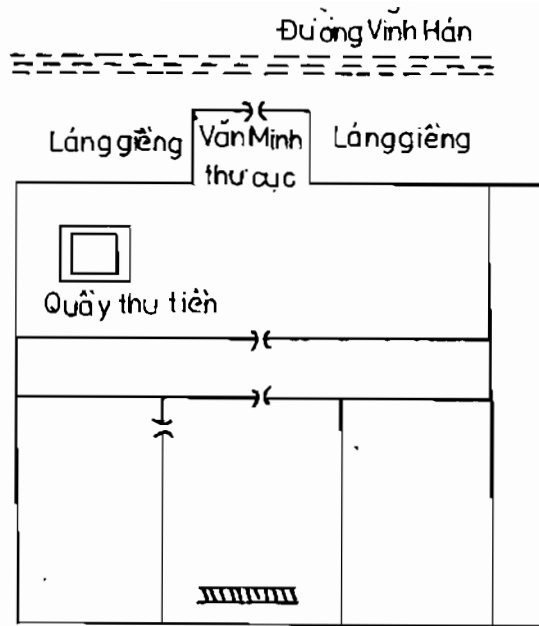

Mùa xuân năm Nhâm Thân, thư cục Trung Hoa ở Thượng Hải

Hình 380

1	6	8
3 1	8 5	1 3
9	2	4
2 2	4 9	6 7
5	7	3
7 6	9 4	5 8

có mời tôi đi xem vận mệnh của hai chi nhánh thư cục Trung Hoa tại Hồng Công và Quảng Châu, nhân tiện xem luôn tại sao thư cục Văn Minh kia không thể phát đạt nổi. Nay tôi diễn số trạch mệnh của thư cục Văn Minh để nghiên cứu.

Ở vận 2 Thượng nguyên, vượng khí đến hướng, thoát đầu việc kinh doanh náo nhiệt được mấy năm, nhưng chỉ là hư danh chứ không có thực lợi. Vì khu vực quan trọng nhất là quầy thu tiền bố trí ở bên trái (xem hình vẽ), hấp thu khí Nhất Bạch Thủy là thoát khí ở vận 2, nên chi ra thì dễ, thu vào thì khó. Tuy nhiên 1 là Khôi tinh, nằm ở phương Tốn vốn là vị trí của Văn Xương, nên có danh tiếng, dù là hư danh. Sang vận 3, hướng tinh 2 đã thất thế, nhà lại không hấp thu được sinh khí 4 hoặc vượng khí 3, thì kinh tế ắt sa sút nghiêm trọng, kinh doanh ảm đạm. Sang vận 4, khí 1 và 2 đã hoàn toàn suy bại. Mùa thu năm Nhâm Thân, nghe nói thư cục Văn Minh ở Quảng Châu đã đóng cửa để tu sửa nhà cửa rồi cho thư cục Trung Hoa thuê một thời gian.

Hỏi có cách gì giải cứu ? Đáp : Mười một năm sau, khi bước sang vận 5 Trung nguyên, hãy tu sửa để thay đổi trạch mệnh, thì sẽ lập tức phát triển mạnh mẽ như con sư tử trở dậy sau giấc ngủ (vì khi đó trạch mệnh sẽ là cách đảo sơn đảo hướng, ở Mão là hướng sẽ hấp thu hai vượng khí 5-5, nhất định sẽ phát mạnh).

THƯ CỤC PHÁT ĐẠT MƯỜI HAI NĂM

Thư cục Tự Hiền Đường ở thành phố Quảng Châu, một gian ngang hai dãy sâu, tọa Nhâm hướng Bính, kiêm Tý Ngọ ba độ, ngày 15 tháng Hai năm Tân Mùi (1931) nhập trạch, vừa bán sách vừa kinh doanh in ấn. Sau đó xây thêm phòng phía bên phải, gian bếp bố trí ở phòng này.

Hướng hấp thu vượng khí, việc in ấn sẽ có triển vọng lâu dài, nhờ phương tọa hấp thu đủ sinh khí. Năm ngoài (Tân Mùi) việc kinh doanh rất phát đạt. Năm nay (Nhâm Thân), Cửu Tử Hòa đến hướng, tháng Ba, Sáu, Chạp có hợp đồng in ấn. Những tháng còn lại bất lợi.

			↑		
3		8		1	
8 9	4 _o	4 _o		6 2	
2	4			6	
7 1	9	8		2 6	
7		9		5	
3 5	5 3			1 7	

Nhà này phát đạt được mười hai năm, trong đó chín năm tốt hơn cả. Sau đó phải thay đổi trạch mệnh.

Tháng	1	2	3	4	5	6	7	8	9	10	11	12	Ghi chú
Niên nguyệt tinh													
Tân Mùi (1931) (6) và Canh Thìn (1940) đều là 1 đến hướng	5	4	3	2	1	9	8	7	6	5	4	3	Tháng Hai, Ba, Tư, Sáu, Chín, Mười Một, Mười Hai đặc lợi; Tháng Năm, Tám phòng ốm nặng.
Nhâm Thân (1932) (5) và Tân Tỵ (1941) đều là 1 đến hướng	2	1	9	8	7	6	5	4	3	2	1	9	Tháng Ba, Sáu, Mười Hai cát; Tháng Năm, Sáu, Bảy, Chín hao tài; Tháng Hai, Mười Một ốm đau.

Quý Dậu (1933) (4), Nhâm Ngọ (1942) đều là 1 đến hưởng	8	7	6	5	4	3	2	1	9	8	7	6	Tháng Giêng, Mười rất tốt; Tháng Ba, Năm, Bảy, Mười Hai đều lợi; Tháng Tám có ốm đau.
Giáp Tuất (1934) (3), Quý Mùi (1943) đều là 1 đến hưởng	5	4	3	2	1	9	8	7	6	5	4	3	Tháng Giêng, Tám, Mười tốt; Tháng Sáu, thuận lợi; Tháng Hai, Năm, Mười Một ốm đau; Tháng Chín để phòng trộm cắp.
Ất Hợi (1935) (2) 5 đến hưởng	2	1	9	8	7	6	5	4	3	2	1	9	Tháng Giêng, Sáu, Tám, Mười đều lợi; tháng Hai, Năm, Mười Một phòng ốm đau; Tháng Chín phòng trộm cắp.
Bính Tý (1936) (1), 5 đến hưởng	8	7	6	5	4	3	2	1	9	8	7	6	Tháng Hai, Tám, Mười Một phòng bệnh nặng, năm này kém an toàn, làm ăn không thuận lợi.
Đinh Sửu (1937) (9), 4 đến hưởng	5	4	3	2	1	9	8	7	6	5	4	3	Tháng Hai, Sáu, Chín, Mười Một làm ăn hưng vượng; tháng Sáu có cơ hội tốt.
Mậu Dần (1938) (8), 3 đến hưởng	2	1	9	8	7	6	5	4	3	2	1	9	Tháng Năm tai tiếng lớn; Tháng Chín, Mười Một ốm đau; Tháng Tám thuận lợi.
Kỷ Mão (1939) (7), 2 đến hưởng	8	7	6	5	4	3	2	1	9	8	7	6	Tháng Hai, Tám, Mười Một phòng ốm nặng; Tháng Sáu, hao tài, tháng Giêng, Mười phòng tai tiếng, kiện cáo

NHÀ GIÁO LÀM BÁO, CHỊU THIỆT CHO SỰ NGHIỆP VĂN HÓA

		↑		
3		8		1
8	9	4	4	6
2		4		6
7	1	9	8	2
7		9		5
3	5	5	3	1
				7

Trong hẻm Nhân Cát ở đường Tây Môn, Thượng Hải, số nhà 27, phía tay trái, là nhà của cư sĩ Lưu Linh Hoa, một nhà giáo lâu năm đã nghỉ hưu. Ngôi nhà một gian ngang, có lầu, tọa Nhâm hướng Bính, nhập trạch năm 1927. Sáu năm nay đã xảy ra nhiều việc. Năm 1933, Lưu cư sĩ xuất bản "Từ Hàng họa báo" và "Thôn Hữu họa báo", nổi danh xa gần, nhưng thu nhập do làm báo chẳng đáng là bao.

Chúng ta hãy thử nghiên cứu trạch mệnh ngôi nhà của Lưu cư sĩ.

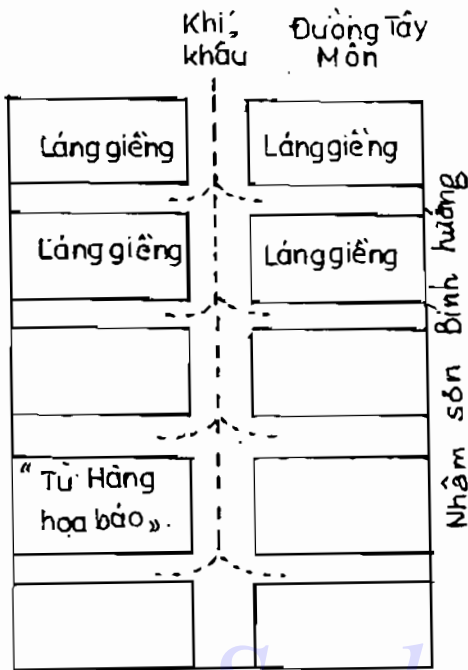

Hình 381

Thủy Tiên thiên, chủ tinh 2 Thổ gặp khách tinh 1-6 Thủy, phạm khắc xuất, nên nhờ tốn công sức mà nổi danh. Tháng Tư, niên tinh 6, nguyệt tinh 8, được quý nhân chiếu cố. Tháng Sáu, niên tinh 6, nguyệt tinh 6, được người có thể lực giúp đỡ. Tháng Năm thì niên tinh 6, nguyệt tinh 7, phạm Giao Kiếm Sát, nên đề phòng tiểu nhân hãm hại.

Năm Kỷ Ty (1929), 8 nhập trung, 5 đến khí khẩu, tháng Tư, Bảy có ốm đau, vì tháng Tư thì niên tinh 5, nguyệt tinh 5 là Ôn thần đến khí khẩu, tất sinh bệnh, bệnh cấp tính mà chậm phục hồi. Tháng Bảy thì niên tinh 5 nguyệt tinh 2, ốm đau nặng hơn.

Năm Canh Ngọ (1930), 7 nhập trung, 4 đến khí khẩu. Tháng Hai, Mười Một, tốn tiền lớn vì việc hiếu hì, vì hai tháng ấy niên tinh 4, nguyệt tinh 9 đến khí khẩu, tác hợp thành Kim, làm tiết thoát khí 2 Thổ của chủ tinh.

Năm Tân Mùi (1931), 6 nhập trung, 3 đến khí khẩu. Tháng Tư nổi danh, tháng Giêng, Mười có phiền não, vì tháng Tư thì niên tinh 3, nguyệt tinh 8 là Mộc, khắc chủ tinh Nhị Thổ, lại trợ uy cho Tứ Lục Mộc, nên nổi danh. Tháng Giêng và tháng Mười đều là niên tinh 3 nguyệt tinh 2, phạm Đẩu Ngưu Sát, nên bị tai tiếng.

Lưu cư sĩ chi phí rất nhiều cho sự nghiệp vận động và phát triển văn hóa. Vì khí khẩu tại phương Khôn, bị số 2 (hương tinh). 2 là Hòa Tiên thiên, làm tiết thoát khí Tứ Lục Mộc ở hương.

Cát hung từng năm sau khi nhập trạch như sau :

Năm Đinh Mão (1927), 1 nhập trung, 7 đến khí khẩu. Tháng Chín, Chạp đề phòng trộm cắp, vì tháng Chín thì niên tinh 7, nguyệt tinh 6 đến khí khẩu là Giao Kiếm Sát. Tháng Chạp thì niên tinh 7, nguyệt tinh 3, có tiền dễ bị mất.

Năm Mậu Thìn (1928), 9 nhập trung, 6 đến khí khẩu. Tháng Hai, Tư, Sáu, Mười Một nổi tiếng, tháng Năm phòng tiểu nhân hãm hại. Tháng Hai, Mười Một thì niên tinh 6, nguyệt tinh 1 đến Khôn, thành

Năm Nhâm Thân (1932), 5 nhập trung, 2 đến khí khẩu. Tháng Tư, Bảy có ốm đau. Tháng Tư, niên tinh 2, nguyệt tinh 5 đến khí khẩu, 2-5 là ôn thần, nên bệnh cấp tính khá nặng.

Năm Quý Dậu (1933), 4 nhập trung, 1 đến khí khẩu. 1 là sao Khôi, thuộc Thủy, sinh cho hướng tinh 4 Lục Mộc Văn Xương, mở ra cơ hội cho việc văn chương. Các tháng Hai, Năm, Bảy, Chín, Mười Một ánh sáng văn chương tỏa rộng, nổi danh khắp nơi. “Từ Hàng họa báo” xuất bản số thứ nhất ngày 5 tháng Bảy dương lịch, lúc này trước tiết Tiểu Thử, nên vẫn thuộc tháng Năm âm lịch; niên tinh 1, nguyệt tinh 1 toàn sao văn chương. Họa báo ra đời không sớm hơn hoặc muộn hơn, âu cũng là đúng mệnh vận. Tháng Tám, Thất Xích (7) Kim đến khí khẩu, được trợ giúp nhiều. Tháng Chín, Lục Bạch Kim đến khí khẩu, được trợ giúp lớn, danh tiếng như cồn.

Sang năm Giáp Tuất (1934), chỉ e không được bằng năm nay. Lưu cư sĩ mấy bận có kể rằng báo đã phát hành mà tiền thu về chẳng đủ, mất mát khá nhiều.

VẬN MỆNH THAY ĐỔI KHI RỜI NHÀ RỒI TRỞ VỀ

Thôn Mỹ Đức, thị trấn Tái Tân, huyện Văn Xương, Quỳnh Châu, có nhà của Mục tiên sinh, hiệu Phùng Hy. Ngôi nhà cổ, không rõ xây từ thời nào, chỉ biết năm Đinh Mùi đầu vận 3, được tu sửa, lúc ấy là đầu vận 3 Thượng nguyên, nên lập mệnh vào vận 3. Năm 1927 (Đinh Mão), do gia đình chuyển đi nơi khác mấy tháng, đến mùa hè năm 1928 (Mậu Thìn) mới trở về, lúc ấy đang ở vận 4 Trung nguyên, nên lập trạch vào vận 4. Khu nhà tọa Bính hướng Nhâm, kiêm Ty Hợi ba độ. Đường chấm chấm là nơi thông thường ra vào nhà. Diễn số vận 4 như sơ đồ sau.

3	8	1
9 8	4 4	2 6
2	4	6
1 7	8 9	6 2
7	9	5
5 3	3 5	7 1
	↓	

Trước hết, hãy xét vận 3.

Niên tinh	Chủ tinh ở khí khẩu Khâm 3	Chủ tinh ở khí khẩu Ly 4	Chủ tinh ở khí khẩu Khôn 2	Chủ tinh ở khí khẩu Chấn 1	Chủ tinh ở khí khẩu Cấn 5
Năm Đinh Mùi, Bính Thìn 1916, Ất Ty 1905	(3) Khách tinh 8 đến	7 đến	9 đến	1 đến	6 đến
Đinh Ty 1917, Bính Dần 1926	(2) 7	6	8	9	5
Mậu Ngọ 1918, Đinh Mão 1927	(1) 6	5	7	8	4
Canh Tuất 1910, Kỷ Mùi 1919	(9) 5	4	6	7	3
Tân Hợi 1911, Canh Thân 1920	(8) 4	3	5	6	2
Nhâm Tý 1912, Tân Dậu 1921	(7) 3	2	4	5	1
Quý Sửu 1913, Nhâm Tuất 1922	(6) 2	1	3	4	9
Giáp Dần 1914, Quý Hợi 1923	(5) 1	9	2	3	8
Ất Mão 1915, Giáp Tý 1924	(4) 9	8	1	2	7

Sau khi tu sửa nhà năm Đinh Mùi, trong vòng hai mươi năm, phòng D (bên trái) tài lộc sẽ tốt hơn. Sau khi trở lại nhập trạch năm Đinh Mão, phòng B sẽ khá hơn về tài lộc. Dùng phòng giữa ở phía sau làm phòng ăn thì rất tốt. Giữa khu nhà là nơi thường ngày có sự chuyển động, thử căn cứ vào đó xem tiểu vận hay dở các năm thế nào.

Năm Đinh Mùi, Bính Thìn, Ất Ty,

Tháng Giêng, tháng Mười hao tài. Tháng Hai, Mười Một bình thường, tháng Ba, Mười Hai có hư danh. Tháng Tư, tiểu nhân hại ngầm, tháng Năm ốm đau, tháng Sáu bình thường; tháng Bảy có danh, hao tài; tháng Tám tổn tiền hiệu hý; tháng Chín mọi việc như ý.

Năm Mậu Thân, Đinh Ty, Bính Dần.

Tháng Giêng, tháng Mười vui mừng. Tháng Hai, ốm đau; tháng Ba thuận lợi; tháng Tư, Năm bệnh tật. Tháng Sáu rất tốt đẹp. Tháng Bảy bất lợi, ốm đau, tháng Tám, Chín rất tốt đẹp.

**Năm Kỷ Dậu, Mậu Ngọ,
Đinh Mão.**

Tháng Giêng, tháng Mười nổi danh, có ốm đau. Tháng Mười Một ốm đau. Tháng Ba, tháng Chạp khỏi bệnh. Tháng Tư tốn tiền về chuyện văn chương. Tháng Năm có bệnh, hao tài. Tháng Sáu bình thường. Tháng Bảy có tiến bộ về hạnh phúc. Tháng Tám bệnh cấp tính. Tháng Chín hao tài.

Năm Canh Tuất, Kỷ Mùi.

Tháng Giêng, tháng Mười thuận lợi. Tháng Hai, Mười Một như ý. Tháng Năm khá tốt. Tháng Tám bệnh cũ tái phát. Tháng Chín có việc vui vẻ.

Năm Tân Hợi, Canh Thân.

Tháng Giêng, tháng Mười ưu phiền. Tháng Hai, Mười Một thuận lợi ít, gian nan nhiều. Tháng Ba, Chạp lợi cho việc văn chương. Tháng Năm, ốm đau, tai tiếng. Tháng Tư, Tám lợi về danh tiếng văn chương. Tháng Chín càng nổi danh hơn v.v...

Năm Mậu Thìn sau khi trở lại nhà cũ.

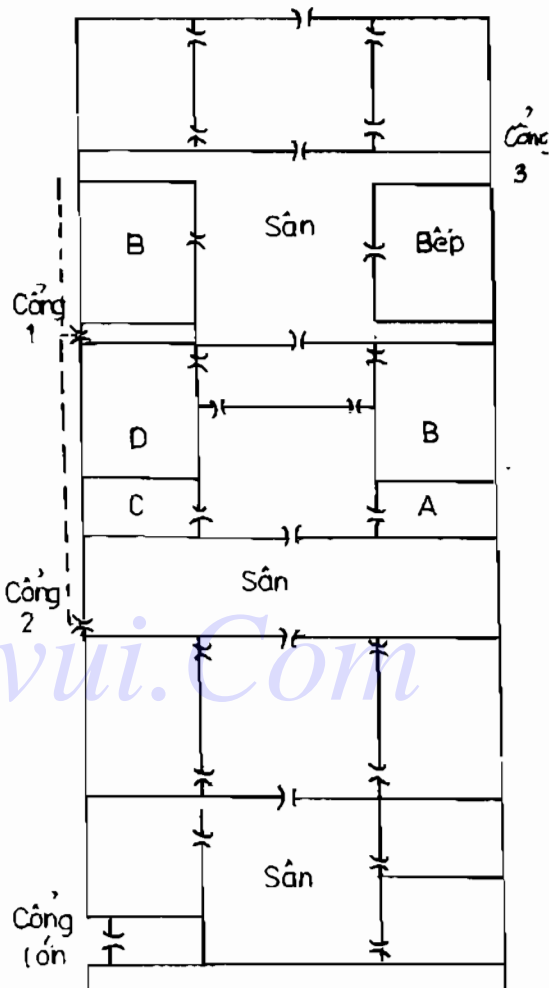

Hình 382

Trục niên tính đến phương..	Khí khẩu Ly chủ tinh (4)	Khôn chủ tinh (6)	Chấn chủ tinh (7)	Cấn chủ tinh (3)
1928 Mậu Thìn 1937 Đinh Sửu (9)	4	6	7	3
1929 Kỷ Ty 1938 Mậu Dần (8)	3	5	6	2
1930 Canh Ngọ 1939 Kỷ Mão (7)	2	4	5	1
1931 Tân Mùi 1940 Canh Thìn (6)	1	3	4	9
1932 Nhâm Thân 1941 Tân Tỵ (5)	9	2	3	8
1933 Quý Dậu 1942 Nhâm Ngọ (4)	8	1	2	7
1934 Giáp Tuất 1943 Quý Mùi (3)	7	9	1	6
1935 Ất Hợi 1944 Giáp Thân (2)	6	8	9	5
1936 Bình Tý 1945 Ất Dậu (1)	5	7	8	4

Năm 1928 và 1937

Tháng Giêng, tháng Mười dễ phòng tiểu nhân ám hại, nên đóng cổng số 2; tháng Mười Một nổi danh, nên đi nhiều cổng số 3. Tháng Ba, tháng Chạp bình thường. Tháng Tư nên đi nhiều cổng số 3. Tháng Năm, bệnh cấp tính. Tháng Sáu thắng lợi nhưng có cãi lộn, nên đóng cổng số 2. Tháng Bảy phòng trộm cắp, đóng cổng số 2. Tháng Tám, bệnh cấp tính. Tháng Chín có duyên chữ nghĩa.

Năm 1929 và 1938

Tháng Giêng, tháng Mười có bệnh cấp tính, nên đóng cổng số 1, đi cổng 2, 3. Tháng Hai, Mười Một, cổng số 2 cát lợi, dùng cổng số 1 để phòng xung đột mẹ chồng nàng dâu. Tháng Ba, tháng Chạp có tai tiếng, nên đóng cổng số 1 và số 2. Tháng Tư ốm đau, nên đóng cổng số 2. Tháng Sáu bình an. Tháng Bảy nên đóng cổng số 3, đi cổng số 1 thì cát lợi. Tháng Tám phát tài lớn, đóng cổng số 1, đi nhiều cổng số 3. Tháng Chín nổi danh, cổng 1 và 2 đều lợi.

Năm 1930 và 1939

Năm này công số 1 rất tốt. Tháng Hai, Ba, Tư, Năm, Sáu, Tám, Mười Một, Chạp rất lợi. Tháng Giêng, tháng Mười nếu đi công số 1 và số 3 thì dễ bị bệnh, nên đi công số 2. Tháng Bảy chỉ nên dùng công số 3. Tháng Chín chỉ đi công số 1.

Năm 1931 và 1940

Công số 1 lợi vào tháng Năm, Tám. Công số 2 lợi vào các tháng Ba, Tư, Năm, Bảy, Chín, Chạp. Công số 3 lợi cho các tháng Hai, Tư, Mười Một. Tháng Giêng, Mười chỉ nên đi công số 1. Tháng 6 chớ dùng công số 2 để tránh ốm đau và tai tiếng.

Năm 1932 và 1941

Công số 1 và số 3 đều cát lợi. Công số 1 lợi vào các tháng Hai, Ba, Năm, Sáu, Bảy, Chín, Mười Một. Công số 3 lợi vào các tháng Giêng, Ba, Tám, Mười, Chạp. Duy tháng Tư không dùng công số 3 để tránh bệnh nặng, tháng Sáu cũng tránh đi công này để phòng kiện cáo.

Năm 1933 và 1942

Công số 3 lợi cho các tháng Hai, Năm, Bảy, Chín, Mười Một. Các tháng Giêng, Sáu, Tám, Mười chỉ đi công số 2 là bình an. Các tháng Hai, Tư, Mười Một đi công số 1 thì cát lợi, song không dùng công này vào các tháng Giêng, Ba, Chạp để tránh đại hao tài. Tháng Tư không dùng công số 2 để tránh tai tiếng, liên lụy, tranh chấp.

Năm 1934 và 1943

Công số 1 và 2 đều cát lợi. Tháng Giêng, Ba, Năm, Tám, Mười, Chạp đi công số 1 rất lợi. Tháng Hai, Tư, Sáu, Chín, Mười Một lợi ở công thứ ba.

Năm 1935 và 1944

Cả ba công đều cát lợi.

Năm 1936

Công số 1 và 2 bình an. Công số 1 rất lợi cho các tháng Hai, Ba, Tư, Sáu, Tám, Chín, Mười Một, Mười Hai. Duy tháng Giêng, Bảy, Mười nên dùng công số 2, tháng Năm nên dùng công số 3.

Sau đây là trạch mệnh sau lần tu sửa năm Đinh Mùi.

3	8 ^o	1
7	3 ^o	5
2	4	6 ^o
6	8	1 ^o
7	9	5
2	4	9

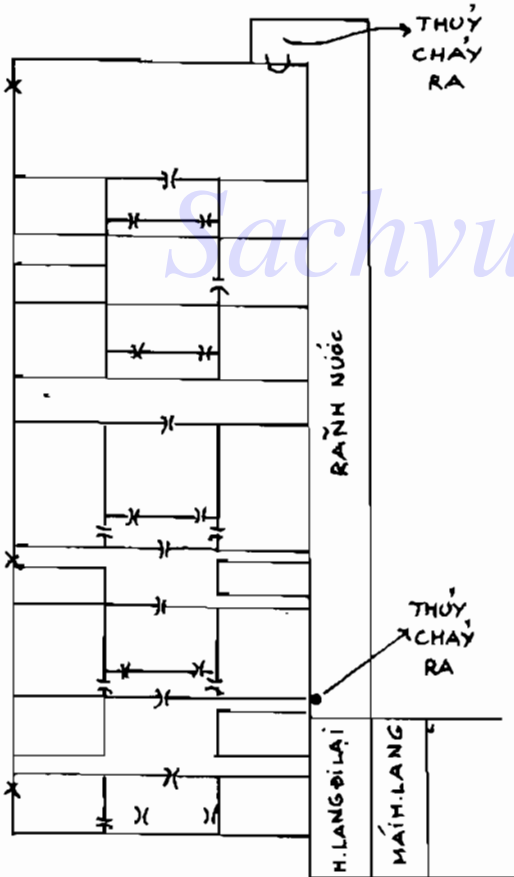

VẬN MỆNH NHÀ HỌ PHÙNG

Nhà ông Phùng ở làng Di gần thị trấn Bao La, huyện Văn Xương, được bố trí khung trang, đầu ra dây. Khu nhà tọa Canh hướng Giáp kiêm Dậu Mão ba độ, lai mạch Nhâm Tý, nhập thủ Càn Hợi, nội thủy chảy ra ở phương Ất Thìn, ngoại thủy chảy ra phương Tốn Ty, đại thủy khẩu ở phương Đinh Mùi. Ở phía nam bên phải là ba gian nhà cũ phía trên; hai gian phía dưới được xây dựng vào vận 4 Trung nguyên. Hành lang ở phía bắc mé trái cũng được mở vào vận 4. Phía trái có ba dây sâu, phía trước là sân lớn, phòng khách gần với cổng lớn. Cửa ra vào chung (tổng khẩu) ở phương Cấn của toàn khu nhà. Đường đi lối lại, trước sau tả hữu của khu nhà này đều đường đường chính chính, rõ

Hình 383

ràng sáng sủa, hiển nhiên là phúc trạch. Toàn bộ các gian nhà cũ đều được tu tạo vào tháng Trọng Đông năm 1928.

Nhận xét : Lai mạch Nhâm Tý sẽ sản sinh nhân tài kinh bang tế thế, xây dựng đúng thời vận sẽ phát huy hiệu lực mạnh mẽ. Nhập thủ Càn Hợi, mặt đất hấp thu thiên tinh toàn trạch mệnh, thành cách liên châu 1-6 Giao quang hợp bích, triển vọng càng thêm sáng sủa, như phượng hoàng sắp tung cánh. Phương tọa hấp thu đủ vượng khí phương Chấn, tiền cửa sẽ dồi dào. Nguyên khí phương Đoài tụ ở dãy sau, con cháu đông đúc. Bước sang vận 6, nếu tiếp tục tu tạo, thì trạch vận lại có cơ trùng hưng. Tu tạo vào vận khác, thì hoặc chỉ tăng thêm nhân đinh, hoặc chỉ tăng thêm sản lượng nông phẩm. Tu sửa ở vận 4, vận 6 thì phúc lộc dồi dào.

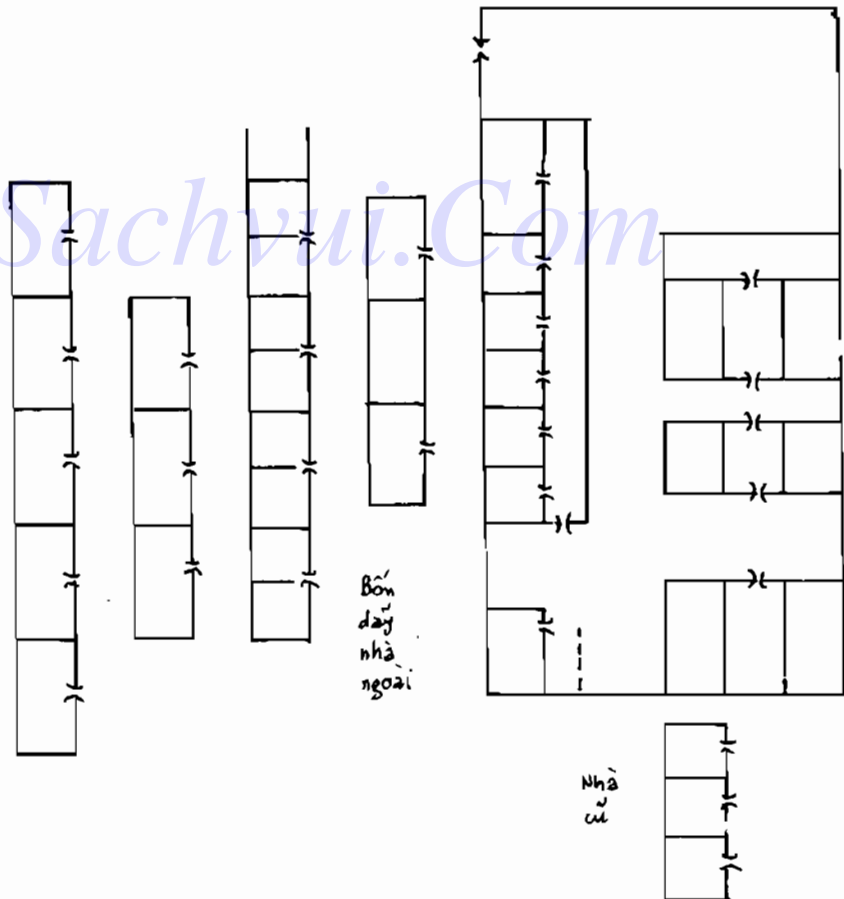

Hình 384

Phương vị phóng thủy (nước chảy ra) ở nhà này lợi cho bên phải, hại cho bên trái, không đạt được sự phát triển đồng đều. Nếu phía trước, mé trái nhà, có tụ thủy, làm cho khí thủy ngoảnh đầu lại, thì quá tốt.

Nay chia toàn bộ khu nhà thành bốn khối A, B, C, D. Mỗi gian nếu cửa và lối đi lại thuộc phương Chấn (Giáp Mão Ất) thì đều xếp vào khối A; thuộc phương Đoài (Canh Dậu Tân) thì đều xếp vào khối B; thuộc phương Cấn (Sửu Cấn Dần) thì đều xếp vào khối C; thuộc phương Ly (Bính Ngọ Đinh), thì đều xếp vào khối D. Mỗi gian lấy bản thân nó làm trung ương (trung cung). Trung cung đã định, thì tám cung khác cũng sẽ biết.

Dưới đây là bảng tiểu vận lưu niên các khối A, B, C, D.

		Chủ tinh khối A (Chấn khẩu) 1	Chủ tinh khối B (Đoài khẩu) 9	Chủ tinh khối C (Cấn khẩu) 8	Chủ tinh khối D (Ly khẩu) 7
Năm 1929 1938	8	Tháng Hai, Năm, Mười Một để phòng bệnh nặng.	Tháng Giêng, Hai, Tư, Mười, Mười Một nhiều thuận lợi	Tháng Giêng, Tư, Mười phòng bệnh nặng.	Tháng Năm để phòng kiến cáo, tháng Tám hưởng công lao.
Năm 1930 1939	7	Tháng Hai, Ba, Mười Một bệnh nặng.	Tháng Giêng, Hai, Bảy, Tám, Mười, Mười Một được an ủi.	Tháng Hai, Tư, Sáu, Mười Một có danh tiếng nhờ công việc.	Tháng Ba, Tám, Mười Một để phòng bệnh nặng.
Năm 1931 1940	6	Tháng Ba, Chín, Chạp tốt đẹp.	Tháng Năm cát lợi, tháng Hai, Chín, Mười Một tháng lợi có tiếng.	Tháng Năm hao tài, tháng Giêng, Sáu, Chín, Mười cát lợi.	Tháng Tư được tiếng, cả năm có danh tiếng.
Năm 1932 1941	5	Tháng Hai, Mười Một có danh vọng.	Tháng Hai, Tám, Mười Một phòng mất mát, tháng Ba, Chạp tháng lợi.	Tháng Hai, Sáu, Bảy, Chạp nhiều việc vui mừng.	Cần nhện nhục đặc biệt tháng Năm, Chín.
Năm 1933 1942	4	Tháng Hai, Năm, Mười Một có bệnh nặng, tháng Chín hao tài.	Giêng, Năm, Mười, Chạp, tốt đẹp, có danh tiếng.	Tháng Giêng, Mười có cơ hội, tháng Năm tai tiếng, tháng Sáu, Chín hao tài.	Tháng Giêng, Mười được hưởng công lao
Năm 1934 1943	3	Tháng Ba, Bảy, Chín, Chạp nhiều việc vui mừng.	Tháng Ba, Sáu, Chạp phòng bệnh nặng.	Tháng Ba, Tám, Chạp hưởng danh tiếng vì công việc.	Tháng Giêng, Ba, Tám, Mười chó làm quá phận sự.
Năm Ất Hợi 1935	2	Tháng Giêng, Ba, Năm, Tám, Mười, Chạp hao tài.	Tháng Giêng, Hai, Tư, Mười, Mười Một đều thuận lợi.	Tháng Giêng, Tư, Mười phòng bệnh nặng.	Tháng Giêng, Tám, Mười được tiếng vì công việc

Năm Bính Tý 1936	1	Tháng Giêng, Tư, Sáu, Tám, Mười tốt đẹp.	Tháng Ba, Chạp tháng lợi, Xuân, Thu, Đông đều thuận lợi.	Tháng Ba, Chạp hao tốn lớn.	Tháng Hai, Tám, Mười Một để phòng bệnh nặng.
Năm Đinh Sửu 1937	9	Tháng Giêng, Hai, Bảy, Mười, Mười Một hao tài, phòng tiểu nhân âm hại	Tháng Giêng, Mười cát lợi; tháng Ba, Sáu, Chạp phòng bệnh nặng, tháng Năm tai tiếng.	Tháng Giêng, Mười được tiếng vì công việc.	Tháng Giêng, Ba, Mười, Chạp chỗ nơi nặng khinh suất.

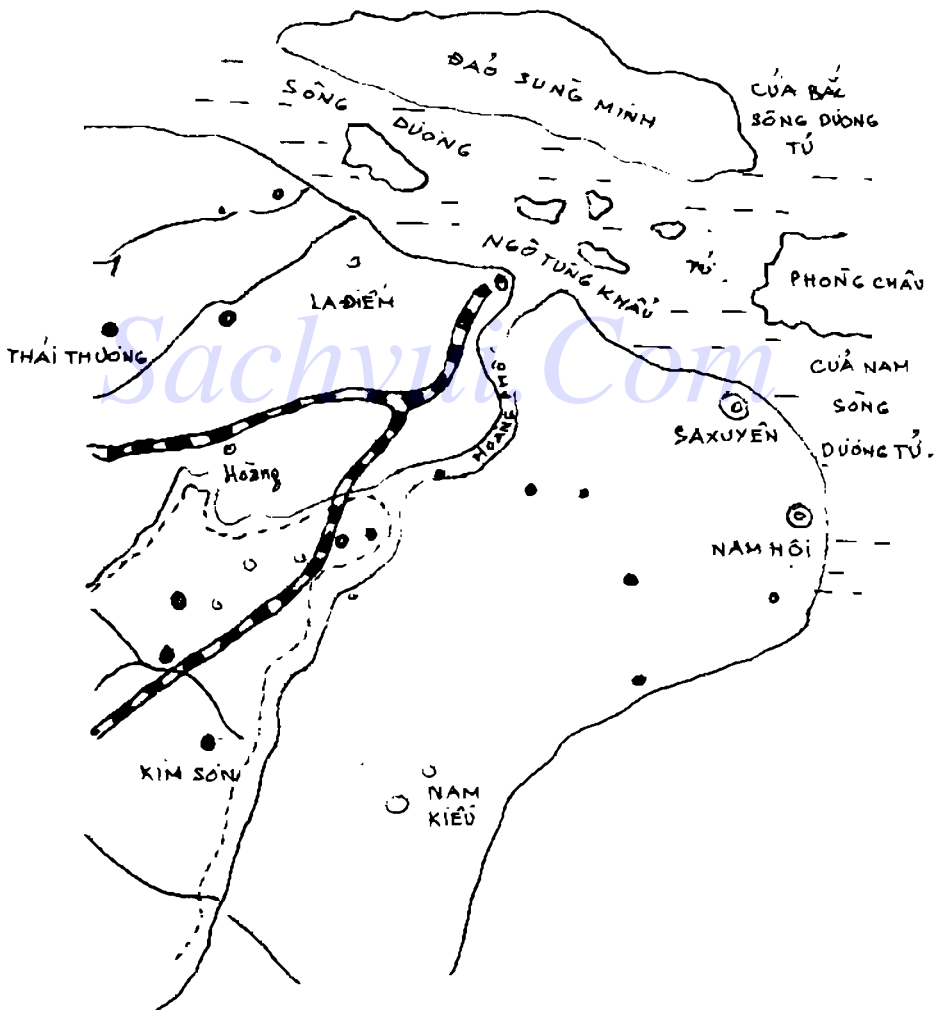

Hình 385

Kinh viết : “Long chia ra hai phiến Âm Dương mà chọn, Thủy đối tam thoa (ngã ba) phải xét kỹ cội nguồn”. Lại viết : “Thủy đến trước mặt là Chân Long”. Nhìn bản đồ 385 thì biết trong phạm vi đường chấm chấm là chính mạch Chân Long, trong phạm vi đường liền làm Hộ Sa. Trong Hộ Sa không dễ xuất hiện nhân vật lãnh tụ, không dễ chiếm thế lực lớn lao về phương diện kinh tế, chính trị. Kết cấu trong phạm vi đường chấm chấm hoàn toàn là do sông Hoàng Phố và sông Tô Châu tạo nên.

XẢO SỐ TAM BAN QUÁI

Trong Ngũ hành, Thổ có Đức cao hơn cả. Chứa cả biển nước mà không để thấm thấu, đội cả núi non trùng điệp mà không nghi ngại, tàng trữ vô vàn kho báu mà không khoe khoang, sinh ra vạn vật mà không kiêu ngạo, gần chỗ như nhớp mà không bị ứ đọng, tuổi thọ cực cao mà không tự tôn, bao dung quảng đại mà không tự ái... Lấy trung ương làm bốn vị, coi tứ phía là vật dựa dẫm vào mình. Luận về số, thì trung ương là 5, bốn phía giáp biên Càn Khôn Cấn Tốn là 6-2-8-4. Trong Tam nguyên cứu vận có 180 chính cục, 180 đảo cục, 432 biến cục của sơn thủy bình nguyên, cộng cả thấy 1944 cục, chỉ có xảo số một khí thông nhau ở cả chín cung là 16 cục, tức là xảo số chỉ chiếm 1/122, nên được coi là kỳ diệu, quý hiếm. Vì sao lại tốt đẹp ? Vì 1-4-7, 2-5-8, 3-6-9 ở cùng một cung thì giống như một chuỗi ngọc đính liền nhau (thuận hay nghịch đều cách 3), hoàn toàn tự nhiên, không chút gượng ép. Sự huyền bí này đã được Thâm Nhung tiên sinh ở Chiết Giang phát minh, được Trúc Nhung tiên sinh và Thâm Kiệt Dân cư sĩ công bố, đem bí mật bí truyền ngàn năm hé mở cho cả loài người để những ai có đức độ cao cả vận dụng cho hợp ý trời.

(Tọa hướng Tam ban quái rất cần ý kiến đóng góp để có thể vận dụng vào thực tế).

ĐƯỜNG NỐI NHAU BIỂU THỊ DIỄN HÓA KHÍ SỐ

Những người nghiên cứu lý khí xưa nay phần lớn chỉ muốn giản đơn hóa, vì thiếu hiểu biết mà không dùng phương pháp khoa học để khám phá bí mật của tạo hóa. Các đường nối nhau trong sự vận động của tạo hóa có mối liên hệ mật thiết với mọi thời điểm, mọi sự việc của loài người. Có người sung sướng

thường hoa ngoạn cảnh, có người bị thảm tột cùng, do những nhân duyên hội hợp trong hữu hình hoặc vô hình, dẫn tới những vở kịch sinh động trong cuộc sống. Hết thấy mọi sự việc đều có đầu mối, có đường nét để lần tìm. Đường nét ấy là gì ? Chính là các đường nối nhau. Các đường nối nhau ấy chẳng phải do chúng tôi phát hiện một cách không dung vô cơ, mà cách đây năm năm về trước, đã được đại sư Dịch học Thẩm Diệt Dân tiên sinh vạch ra đường hướng để chỉ dẫn người đời nghiên cứu và ứng dụng.

Trong Cửu tinh, thì 1, 6, 8, 3 là nhóm Vô Sắc, còn lại (2, 4, 5, 7, 9) là Hữu Sắc. 1 (Nhất Bạch Thủy) là cát tinh, phần lớn tạo nên mọi chuyện tốt đẹp, nhưng khi nó bị thất thế, mất quyền, bị các liên tinh hút mất nguyên khí, thì sẽ gây nên tai họa. Thường đó là khi Nhất Bạch Thủy gặp liên tinh 3-8 Mộc. Hoặc như Bát Bạch Thổ (8) gặp liên tinh 4-9 Kim, thì hiển nhiên sẽ gây ra những điều bất hạnh, bi thảm. Qua nhiều năm khảo sát thực tế, chúng tôi thấy các tai họa ấy là khó tránh.

Tứ Lục Mộc, Cửu Tử Hỏa khi ở các cung khác nhau, 9 gặp 1, hoặc 4 gặp 3 là tuyệt đối bình an. 2-5, 9-7, 2-7 đi với nhau, thì tai nạn khó bề né tránh. Việc nghiên cứu các đường nối nhau mới chỉ ở giai đoạn ban đầu, rất cần công phu nghiên cứu đóng góp của nhiều người.

Những nhà nghiên cứu khí số cho rằng sao Nhị Hắc Bệnh Phù, sao Thất Xích Phá Quân, sao Tam Bích Si Vưu, sao Ngũ Hoàng Liêm Trinh, một khi chiếm vị trí có nhiều biến động, thường sẽ gây ra tai họa vô phương cứu chữa. Nhưng qua nhiều lần kiểm chứng khi nghiên cứu các đường nối nhau tương xứng, chúng tôi thấy đều không có tai họa nào xảy ra. Nếu ngại Tam Bích hay sinh sự, thì cho nó kết hợp với Tứ Lục. Ba là quẻ Chấn, như trưởng nam trong nhà ta, Bốn là quẻ Tốn, như trưởng nữ của nhà người, dùng Âm điều Dương, cuối cùng sẽ bình an vô sự. Nếu sợ Thất Xích gây họa, thì cho nó kết hợp với Bát Bạch. Bảy là quẻ Đoài, là Thiếu Nữ; Tám thuộc quẻ Cấn, là Thiếu Nam, lấy Hùng (chồng) ngự Thư (vợ), tự nhiên sẽ yên lành. Nếu ngại 2 Khôn, hãy cầu 6 Càn, 6 Càn (cha) có thể chế ngự 2 Khôn (mẹ). Đều là sự tương xứng Thư-Hùng. Còn khi ngại Ngũ Hoàng - Nhị Hắc (2-5) gây tai họa, nhất là khi chúng tụ tập ở xung lộ khí khẩu, dễ gây bệnh tật chết chóc, thì ta chỉ việc đóng cửa phía đó, chuyển từ động thành tĩnh, sẽ bình an vô sự. Nếu chỉ ngại Ngũ Hoàng Thổ đi một mình, thì ta dùng Bát Bạch Thổ mà hóa giải là rất tốt, bởi Bát Cấn là Cửu Thổ thuộc Kỷ, Ngũ Hoàng thì có ba phần là thuộc Mậu Thổ. Hơn nữa, 5 còn là Liêm Trinh Hỏa, lấy 8 Cấn Thổ Đức mà hút Hỏa, ắt bình an.

Đi sâu nghiên cứu những bí ẩn như thế và đối chiếu kiểm chứng với thực tế trên nhiều phương diện, hẳn sẽ đem lại những tư liệu mới phong phú và thú vị.

Ba sơ đồ đường nối nhau :

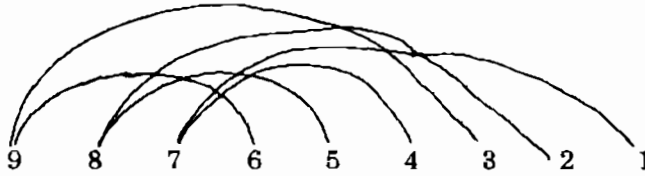
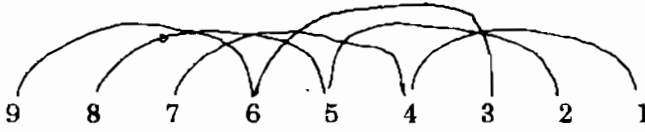
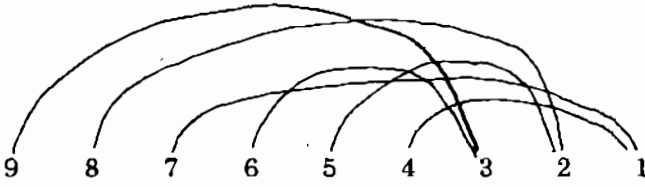

Sachvui.Com

(10 là hư vị, 5 dương 10 âm là tên gọi thay cho Mậu Kỷ)

Đường nối nhau Hậu Thiên hợp Thập

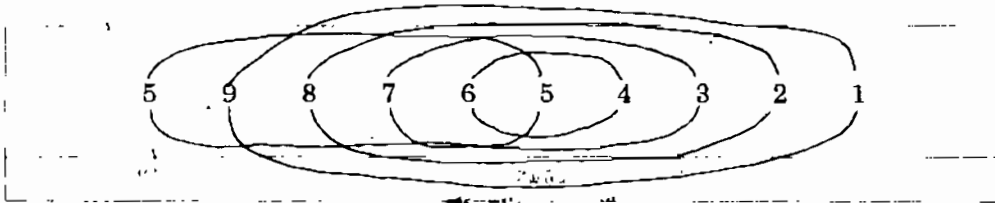

GIẢI THÍCH THẾ QUÁI VÀ LAI LỊCH CỦA NÓ

Nhà hiền triết Chiết Giang, tiên sinh Thẩm Trúc Nhung bốn tính thông tuệ, bác cổ thông kim, là một học giả lớn từng bỏ bao công phu, trước tác rất nhiều, nhưng chỉ công bố một phần nhỏ. Lý Hợp Phì có được một số trước tác ấy, liền bỏ tiền ra in ấn. Thẩm Trúc Nhung tiên sinh vốn giấu kín tài năng, chỉ chuyên tâm nghiên cứu sự huyền bí của Dịch học và chất lọc những yếu tố có giá trị của hàng trăm học thuyết phong thủy để ứng dụng. Thời Đạo Quang nhà Thanh, có tiên sinh Chương Trọng Sơn, tức Tuệ Tây Vô Tâm Đạo nhân, rất thông hiểu dịch số Đại Huyền Không, hành đạo cứu đời, nổi danh một thời, đã công bố *“Tâm nhân chỉ yếu”* và *“Địa lý biện chứng trực giải của họ Chương”*. Tuy vậy, Chương Trọng Sơn còn ghi chép nhiều tài liệu khảo sát thực địa, chỉ để lại cho con cháu sử dụng. Trúc Nhung tiên sinh biết vậy, liền kết thân với con trai của Chương Trọng Sơn, mượn được các tài liệu quý giá ấy về nghiên cứu, ngộ ra được nhiều điều tiên nhân chưa nói rõ hoặc những điều tối nghĩa, như trước tác *“Thanh Nang áo ngũ”* của Dương Quân Tùng thời Đường vậy. Chẳng hạn câu *“Khôn Nhâm Ất, Cự Môn tông đầu xuất. Cấn Bính Tân, vị vị thị Phá Quân. Tôn Thìn Hợi, tân thị Vũ Khúc vị. Giáp Quý Thân, Tham Lang nhất lộ hành”*. Câu này đã thông trị ngàn năm, nhưng vẫn chưa thể kết luận đúng sai, hàng trăm trước tác tự xưng là chân truyền, viết toàn sự thực, nhưng đem ứng dụng lại chẳng đem tới kết quả, như thuốc không trị đúng bệnh.

Trúc Nhung tiên sinh đi sâu tìm hiểu, biết rằng ngôn ngữ bí ẩn giống như thần long ẩn nửa mình trong mây, khiến người đời không thể nhìn thấu, nên tiên sinh liền dùng Hoán tinh khẩu quyết để bố túc (trong *“Huyền Không học họ Thẩm”* gọi là Thế Quái).

Tý Quý tịnh Giáp Thân, Tham Lang nhất lộ hành.
Nhâm Mão Ất Mùi Khôn, ngũ vị vi Cự Môn.
Càn Hợi Thìn Tôn Ty, liên Tuất Vũ Khúc danh.
Dậu Tân Sửu Cấn Bính, thiên tinh thuyết Phá Quân.
Dần Ngọ Canh Đinh thượng, Hữu Bật tứ tinh lâm.
Bốn sơn tinh tác chủ, phiên hướng trực hào hành.
Liên Trinh quy ngũ vị, chư tinh thuận nghịch luân.
Hung cát tùy thời chuyển, Tham Phụ bất đồng luận.
Cánh hữu tiên hiền quyết, không vị ký lưu thần.
Phiên hướng phi lâm Bính, thủy khẩu bất nghi Đinh.
Vận thế tinh bất cát, họa khởi chí diệt môn.

Vận vượng tinh cánh hợp, bách phúc hựu thiên tài.

Suy vượng đa bằng thủy, quyền hành dã tại tinh.

Thủy kiêm tinh cộng đoán, diệu dụng cánh thông linh.

Phương pháp này hoàn toàn áp dụng cho cục kiêm hướng quá độ. Phần đầu của bộ sách “*Trạch vận tân án*” này đã bàn về nó, bạn đọc xem lại sẽ rõ.

Áo ngữ có nói đến mười hai chữ Giáp Ất Bính, Tân Nhâm Quý, Cấn Tồn Khôn, Thìn Hợi Thân, khẩu quyết bổ sung mười hai chữ Dần Ngọ Tuất, Tỵ Dậu Sửu, Đinh Canh Càn, Mùi Tý Mão, tổng cộng hai mươi bốn chữ, song hoàn toàn không phải là hai mươi bốn sơn hướng trong tứ cục Địa bàn, mà là hai hào Thư - Hùng không ở yên một chỗ, luôn luôn dịch chuyển trong Thiên bàn, hoạt bát đảo sơn đảo hướng. Ở phần giữa của bộ sách này đã đưa rất nhiều ví dụ, nay không nói lại.

Còn về câu “Không vị kỵ lưu thân”, thì ý nghĩa của nó rất quan trọng. Ví dụ lập Thiên nguyên sơn hướng Tứ chính Tý Ngọ Mão Dậu hoặc Tứ ngung Càn Khôn Cấn Tồn, thì chiếu thủy với phóng thủy mà tám cung hấp thu, cùng với sơn phong cùng vệ hoặc Kiểu tinh, rồi đường đi lối lại, cổng, cửa, đều không vượt ra ngoài phạm vi đường thập đạo Tứ chính hoặc đường thập đạo Tứ ngung; phương vị, cách cục mà thuần nhất, được thêm Tam Cát, Ngũ Cát, bố trí thích hợp thì sẽ thành Tồi thượng cục. Ở đây, Địa nguyên sơn hướng Giáp Canh Nhâm Bính, Thìn Tuất Sửu Mùi, các thứ mà tám cung cần hấp thu cũng đều phải doan chính, không vượt ra khỏi phạm vi đường thập đạo Tứ chính Tứ ngung. Việc lập Nhân nguyên sơn hướng Dần Thân Tỵ Hợi, Ất Tân Đinh Quý, cũng vậy. Nếu Nhân nguyên sơn hướng hấp thu nhằm các thứ của Thiên nguyên hoặc Địa nguyên, sẽ thành sản phẩm tồi, sai quy chuẩn, dẫn đến tai họa. Vì vậy phải nắm vững danh mục Thiên nguyên, Địa nguyên, Nhân nguyên, không được nhầm lẫn.

CÁCH ĐƠN GIẢN ĐỂ GHI NHỚ THỂ QUÁI

Phàm những trường hợp kiêm hướng từ bốn độ đến sáu độ tất phải dùng Thể Quái để tính toán. Thể Quái cũng là biến quái (quẻ biến), như rượu biến thành giấm, nhưng là giấm ăn, gỗ đã đóng thành thuyền, nhưng là để chớ người. Lại giống như một ông A đang giữ chức vụ nào đó, nhân có việc phải đi đâu đó, không thể vứt bỏ chức trách, tất phải ủy nhiệm cho người tương đương tạm thay

mặt giải quyết. Phương pháp dùng Thế quái để tính toán các trường hợp kiêm số từ bốn độ đến sáu độ là như vậy.

Biến cục ứng vận mà sinh trong Thiên bàn.

	Nhâm	2	○		Mùi	2	●		Giáp	1	○
1	Tý	1	●	2	Khôn	2	○	3	Mão	2	●
	Quý	1	●		Thân	2	○		Ất	2	●
	Thìn	6	●		Tứ chính Tuất Tý Tý				Tuất		
4	Tốn	6	○	5	Tứ nung Tý Tuất Tuất (đều không biến)			6	Cán	đều không biến	
	Tý	6	○						Hợi		
	Canh	9	○		Sửu	7	●		Bính	7	○
7	Dậu	7	●	8	Cán	7	○	9	Ngọ	9	●
	Tân	7	●		Dần	9	○		Đinh	9	●

Chú ý

- 3, 4, 8 thay thế hoàn toàn (toàn thế)
- 1, 2, 7, 9 tiểu bán thế
- 5, 6 thế mà không thế. Toàn thế thì bản tương mất hết. Tiểu bán thế thì không biến đổi hết.

CÁCH GHI NHANH THẾ QUÁI

Giáp, Thân biến nhất (1), Tốn Tý lục (6),
 Nhâm nhị (2), Bính thất (7), Canh Dần cửu (9),
 Cán thất (7) dương thuận số,
 Sửu thất (7), Thìn lục (6), Mão Ất nhị (2),
 Âm vị nghịch hành thế.

*
 * *

Trong các vụ việc kể trong bộ sách "Trạch vận tân án" này, những trường hợp sử dụng Thế quái không phải là ít. Ở đây lại đề cập phương pháp Thế quái,

đủ thấy Thế quái, cũng như Hạ quái, là nội dung cơ bản của Huyền Không học, cũng là cái đặc sắc của phái Huyền Không học so với các phái Phong Thủy khác. Chữ “Thế” ở đây giải là “hung suy”, Thế quái là ngụ ý dùng quẻ nào đó thay thế. Thế quái phần lớn dùng khi hướng chính không thể đương lệnh, như Thương sơn hạ thủy chẳng hạn, nên phải dùng Thế quái để bố trí Tinh bản. Nếu hợp vận thì dùng Thế quái tọa hướng khởi tinh (sao) để định trạch, hoặc vận dụng Thế quái cho phù hợp với khẩu quyết Thành Môn, khiến cho vượng tinh đến được phương vị sơn thành thủy tú.

Khẩu quyết khởi tinh Thế quái phía trên được giải thích như sau :

Tý Quý Giáp Thân dụng nhất (1) nhập trung khởi Tham Lang.

Khôn Nhâm Ất Mão Mùi dụng nhị (2) nhập trung khởi Cự Môn.

Tuất Càn Hợi Thìn Tốn Tỵ, dụng lục (6) nhập trung khởi Vũ Khúc.

Cấn Bính Tân Dậu Sửu dụng thất (7) nhập trung khởi Phá Quân.

Dần Ngọ Canh Đinh dụng cửu (9) nhập trung khởi Hữu Bát.

Qua đây ta thấy trong hai mươi bốn sơn, có thể dùng Thế quái cho mười ba chữ, không dùng cho mười một chữ. Cụ thể là :

Cung Khâm “Nhâm Tý Quý” vốn thuộc Nhất Bạch Tham Lang, trừ “Nhâm” dùng Thế quái thành “Nhị Hắc Cự Môn” ra, Tý Quý là Nhất Bạch Tham Lang, nên không thể thành Thế quái.

Cung Ly “Bính Ngọ Đinh” vốn thuộc Cửu Tử Hữu Bát, ngoại trừ “Bính” dùng Thế quái thành “Thất Xích Phá Quân” ra, Ngọ Đinh vẫn là Cửu Tử Hữu Bát, nên không thể thành Thế quái.

Cung Chấn “Giáp Mão Ất” vốn thuộc Tam Bích Lộc Tồn, nhưng “Giáp” dùng Thế quái thành “Nhất Bạch Tham Lang”, “Mão, Ất” dùng Thế quái thành “Nhị Hắc Cự Môn”.

Cung Đoài “Canh Dậu Tân” vốn thuộc Thất Xích Phá Quân, ngoại trừ “Canh” dùng Thế quái thành “Cửu Tử Hữu Bát” ra, Dậu Tân vẫn là Thất Xích Phá Quân, nên không thể thành Thế quái.

Cung Càn “Tuất Càn Hợi” vốn thuộc Lục Bạch Vũ Khúc, cả ba chữ đều không thể dùng Thế quái.

Cung Tốn “Thìn Tốn Tỵ” vốn thuộc Tứ Lục Văn Khúc, nhưng cả ba chữ đều dùng Lục Bạch Vũ Khúc làm Thế quái.

Cung Khôn “Mùi Khôn Thân” vốn thuộc Nhị Hắc Cự Môn, nhưng “Thân” dùng Thế quái thành “Nhất Bạch Tham Lang”, Mùi Khôn vẫn là Nhị Hắc Cự Môn, nên không thành Thế quái.

2	7	9
6 8	2 3	4 1
1	3	5
5 9	7 7	9 5
6	8	4
1 4	3 2	8 6

Cung Cấn “Sửu Cấn Dần” vốn thuộc Bát Bạch Tá Phù, nhưng “Sửu Cấn” dùng Thế quái thành Thất Xích Phá Quân, “Dần” dùng Thế quái thành Cửu Tử Hữu Bật, nên cả ba chữ đều thành Thế quái.

Thứ tự thuận các sao của Thế quái là :

Tham Lang → Cự Môn → Lộc Tồn → Văn Khúc → Liêm Trinh → Vũ Khúc → Phá Quân → Tá Phù → Hữu Bật.

Ví dụ :

Vận 3, Tý sơn Ngọ Hương, trạch mệnh thành cách Long thần trên núi hạ thủy.

Nếu sử dụng Thế quái, như Tý Ngọ kiêm Nhâm Bính năm độ, thì sau khi diễn số sẽ thành sơn vượng hướng, tức là đảo sơn đảo hướng.

Vũ Khúc	Tá Phù	Cự Môn	Lộc Tồn	Văn Khúc	Tham Lang
6	8	2	3	4	1
2		7		9	
Liêm Trinh	Hữu Bật	Phá Quân		Hữu Bật	Liêm Trinh
5	9	7	7	9	5
1		3		5	
Tham Lang	Văn Khúc	Lộc Tồn	Cự Môn	Tá Phù	Vũ Khúc
1	4	3	2	8	6
6		8		4	

Vận 3, 8 đến Sơn (tọa). 8 bao quát ba chữ “Sửu Cấn Dần”, thuộc một chữ Thiên nguyên là Cấn. Căn cứ khẩu quyết : “Dậu Tân Sửu Cấn Bính, thiên tinh thuyết Phá Quân”, Cấn tức là dùng sao 7, lấy 7 nhập trung cung, Cấn thuộc Dương, nên đi theo chiều thuận, lần lượt sẽ là : Phá Quân, Tá Phù, Hữu Bật, Tham Lang, Cự Môn, Lộc Tồn, Văn Khúc, Liêm Trinh, Vũ Khúc.

Vận 3, sao 7 lại đáo hướng. 7 bao quát ba chữ “Canh Dậu Tân”, thuộc chữ Dậu trong Thiên nguyên. Cùng khẩu quyết như trên, Dậu lấy sao 7 nhập trung cung, Dậu thuộc âm, nên đi theo chiều nghịch, lần lượt sẽ là : Phá Quân, Vũ Khúc, Liêm Trinh, Văn Khúc, Lộc Tồn, Cự Môn, Tham Lang, Hữu Bật, Tả Phụ. Kết quả đem lệnh tinh của vận 3 đáo sơn đáo hướng, kiêm hướng như vậy là tốt, dùng được.

Cự Môn	Liêm Trinh	Vũ Khúc	Tham Lang	Văn Khúc	Lộc Tồn
2	5	6	1	4	3
6		2		4	
Lộc Tồn	Văn Khúc	Tham Lang	Vũ Khúc	Tả Phụ	
3	4	1	6	8	8
5		7		9	
Phá Quân	Hữu Bật	Liêm Trinh	Cự Môn	Hữu Bật	Phá Quân
7	9	5	2	9	7
1		3		8	

Lại ví dụ vận 7 Dẫn sơn Thân hướng, phương Càn có Thủy, mà lập que hướng tinh ở phương Càn là sao suy thoái, thì dùng Thế quái khởi tinh (sao), để vượng tinh (7) đến phương Càn cho phù hợp với Thành Môn.

Vận 7, tọa sơn là 1, 1 bao quát ba chữ “Nhâm Tý Quý”, thuộc chữ Quý của Nhân nguyên. Căn cứ khẩu quyết “Tý Quý tinh Giúp Thân, Tham Lang nhất lộ tám”, đem 1 nhập trung, Quý thuộc Âm, nên đi theo chiều nghịch. Hướng thủ là 4, 4 là chữ Tý của Nhân nguyên, khẩu quyết nói : “Càn Hợi Thìn Tồn Tý, liên Tuất Vũ Khúc danh”, dùng 6 nhập trung, Tý thuộc dương, nên đi theo chiều thuận, thế là vượng tinh 7 đến vị trí phương Càn có Thủy, vậy là phù hợp với Thành Môn.

TRẠCH VẬN TÂN AN

Chịu trách nhiệm xuất bản :

QUANG HUY

Biên tập : **PHAN THÁI**

Sửa bản in: **PHAN THÁI**

Trình bày : **LÊ QUANG**

Vẽ bìa : **BỬU SINH**

NHÀ XUẤT BẢN VĂN HÓA THÔNG TIN
43 LÒ ĐÚC, HÀ NỘI

In 1.500 cuốn, khổ 16 x 24 cm tại XN DỊCH VỤ TIẾP THỊ - QUẢNG CÁO, xưởng in 146 bis Võ Thị Sáu - Q.3 - TP.HCM. Số ĐK KHXB 114/ CXB - 40 VHTT cấp ngày 27/ 1/ 97. In xong và nộp lưu chiểu tháng 10/ 1997.

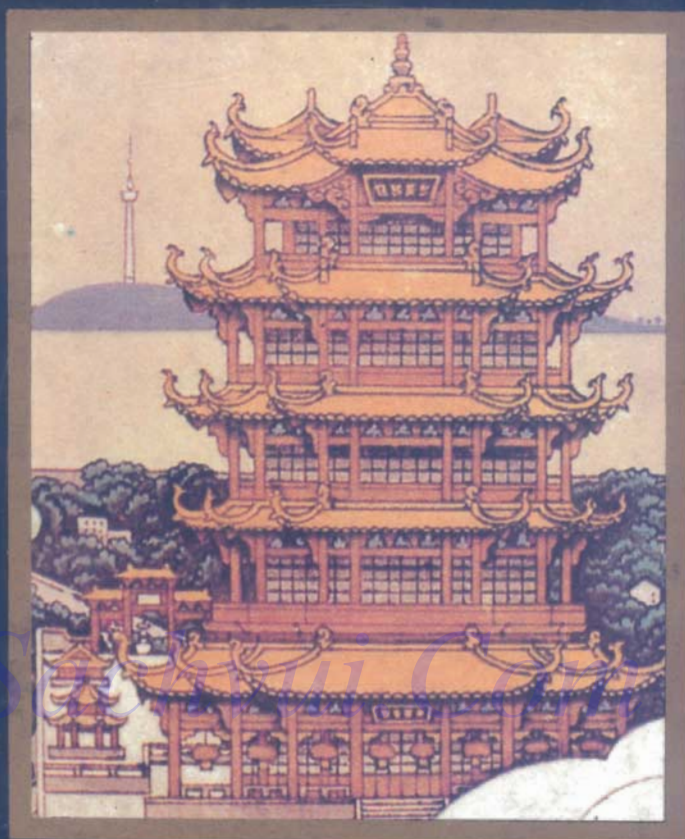

TRẠCH VẬN TÂN AN là những đề án mới để cải sửa hạn nhà đất, do nhà nghiên cứu địa li biên soạn từ năm 1927 được nhiều chuyên gia, học giả nổi tiếng chỉnh li, bổ xung.

Sách nêu những án lệ thành công và thất bại, tổng kết tập hợp lại, làm rõ một cách có hệ thống trên cơ sở địa li phong thủy Trung Hoa (về lý luận và phương pháp)

Người đời gọi sách là "**BỘ KINH DỊCH SỐNG**". Có thể gọi đây là bảo khố được truyền lại trong dân gian từ nhiều thập kỉ qua.

0026-12

1950